

# ZGONC

**MAI II**

Art.Nr. 8746

## Wandschlauchboxen Set, 20 m, 1/2"

- schwenkbar
  - Arbeitsdruck: 8 bar
  - Berstdruck: 24 bar
  - 2 m Anschluss-Schlauch
- inkl. Anschlussstücke und Spritze



**DAUER  
TIEF  
PREIS**

**49,99**

## SET ANGEBOT



Art.Nr. 85735

## Akku-Schlagbohrschrauber Set TP-CD 18/70 Li-i BL +70

- 18 V (**3,0 Ah**)-Akku
- Ladezeit 60 min.
- 0 - 500 und 0 - 2.000 U/min.
- Schlagzahl: 32.000/min.
- Drehmoment: 70 Nm
- 21 Drehmomentstufen, 1 Bohrstufe und **1 Schlagbohrstufe**

LED-Licht

exklusiv bei  
**ZGONC**



**NEU**

im Systemkoffer

**+ 70-teiliges  
Zubehörset**



**BEST  
PREIS**

UVP 199,95

in

**129,-**



inkl.

# raunz' ned - kauf!

Aktionspreise gültig bis 31. Mai 2026

Art.Nr. 1440

## Akku-Rasenmäher Set ENVIRO EC755 60V 4.0 AH

- 60 V (**4,0 Ah**)-Akku
- 7-fache, zentrale Schnitthöhenverstellung: 20 - 80 mm
- 55 l-Grasfangkorb
- **Selbstfahrer**

**800 m<sup>2</sup>**

**NEU**



**46 cm**

UVP 699,99

**DAUER  
TIEF  
PREIS**

**399,-**

Anwendungsbild

Art.Nr. 67174

## Mähroboter Set Navimow i105E

- 22,6 V (**2,55 Ah**)-Akku
- Steigung: max. 30 %
- Diebstahlschutz
- Bluetooth
- Appsteuerung



**18 cm**



Art.Nr. 67374

## Mähroboter-Garage im Wert von 199,-

**GRATIS**

**500 m<sup>2</sup>**

**DAUER  
TIEF  
PREIS**

Anwendungsbild

**799,-**

**DAUER  
TIEF  
PREIS**

Alle Preise in diesem Flugblatt sind  
**ZGONC-Dauertiefpreise!**

Mit dem jö Rabattsammler oder der  
ZGONC-Businesskarte sparst du **NOCHMAL -10%!**

### MÄHROBOTER SETS inklusive Ladestation

Art.Nr. 73434  
**ROBOCUT XXL 900**  
 • 20 V (4,0 Ah)-Akku  
 • Steigung: max. 35%  
 • Diebstahlschutz  
 • Bluetooth  
 • Appsteuerung

**TIPP**  
 Art.Nr. 78434  
**Mähroboter-Garage**  
**79<sup>99</sup>**



**scheppach**  
 Germany

Art.Nr. 89263  
**VISI MOW 200**  
 • 18 V (5,0 Ah)-Akku  
 • Steigung: max. 35%  
 • Diebstahlschutz

**BOSCH**

**NEU**



900 m<sup>2</sup>

**DAUER TIEF PREIS**

**499,-**



200 m<sup>2</sup>

**DAUER TIEF PREIS**

**549,-**

Art.Nr. 23721  
**ROBOLINHO 500 VISION**  
 • 36 V (2,5 Ah)-Akku  
 • Steigung: max. 35%  
 • Diebstahlschutz  
 • Bluetooth  
 • Appsteuerung

500 m<sup>2</sup>

**AL-KO**

Art.Nr. 24721  
**Mähroboter-Garage**  
 im Wert von 69<sup>99</sup>

**GRATIS**

**DAUER TIEF PREIS**

**599,-**

Art.Nr. 23821  
**ROBOLINHO 1000 VISION**  
 • 36 V (5,0 Ah)-Akku  
 • Steigung: max. 35%  
 • Diebstahlschutz  
 • Bluetooth  
 • Appsteuerung

**AL-KO**

**NEU**

1.000 m<sup>2</sup>

**DAUER TIEF PREIS**

**799,-**

Art.Nr. 78635  
**FREELEXO CAM PLUS 600**  
 • 18 V (4,0 Ah)-Akku  
 • Steigung: 25 %  
 • Diebstahlschutz  
 • Bluetooth  
 • Appsteuerung  
 • LCD-Display

600 m<sup>2</sup>

**Einhell POWER X-CHANGE**

**TIPP**

Art.Nr. 94932  
**Mähroboter-Garage**  
**99,-**



**DAUER TIEF PREIS**

**649,-**

**NEU**

Art.Nr. 1340  
**Landroid Vision M800 WR208E**  
 • 20 V (4,0 Ah)-Akku  
 • Steigung: max. 30 %  
 • Diebstahlschutz  
 • Bluetooth  
 • Appsteuerung

800 m<sup>2</sup>

**TIPP**

Art.Nr. 1040  
**Mähroboter-Garage**  
**149,-**



**DAUER TIEF PREIS**

**799,-**

**WORX**

Mit ZGONC smart in die Gartensaison starten.  
 Exklusiv für jö Mitglieder:  
 -10% auf deinen Einkauf für 250 Ös!

**-10%**  
 auf deinen Einkauf!



## AKKU-RASENMÄHER SETS inklusive 18 V Akkus und Schnellladegerät

Art.Nr. 75932

### GE-CM 18/33 Li Highwheeler

- 18 V (4,0 Ah)-Akku
- Ladezeit: 90 min.
- 5-fache, zentrale Schnitthöhenverstellung: 25 - 65 mm
- 30 l-Grasfangkorb

200 m<sup>2</sup>

33 cm



Art.Nr. 96835

### GE-CM 18/32 C Li

- 18 V (4,0 Ah)-Akku Sealed
- Ladezeit: 75 min.
- 5-fache, zentrale Schnitthöhenverstellung: 25 - 65 mm
- 27 l-Grasfangkorb

270 m<sup>2</sup>

32 cm



**NEU**

**169,-**

**199,-**

Art.Nr. 90835

### GP-CM 36/450 Highwheeler

- 2 x 18 V (4,0 Ah)-Akkus
- Ladezeit: 75 min.
- 6-fache, zentrale Schnitthöhenverstellung: 25 - 75 mm
- 45 l-Grasfangkorb

450 m<sup>2</sup>

38 cm

**NEU**



Art.Nr. 62935

### RASARRO 36/42 Highwheeler

- 2 x 18 V (5,2 Ah)-Akkus
- Ladezeit: 100 min.
- 6-fache, zentrale Schnitthöhenverstellung: 25 - 75 mm
- 50 l-Grasfangkorb

725 m<sup>2</sup>

42 cm



**299,-**

**399,-**

Art.Nr. 93735

### GC-CM 36/51 S Li

- 2 x 18 V (2,5 Ah)-Akkus
- Ladezeit: 75 min.
- 9-fache, zentrale Schnitthöhenverstellung: 28 - 80 mm
- 50 l-Grasfangkorb
- **Selbstfahrer**

750 m<sup>2</sup>

51 cm

**NEU**



Art.Nr. 63735

### GP-CLM 47 S Li Highwheeler

- 4 x 18 V (5,2 Ah)-Akkus
- Ladezeit: 80 min.
- 6-fache, zentrale Schnitthöhenverstellung: 30 - 65 mm
- 75 l-Grasfangkorb
- **Selbstfahrer**

1.000 m<sup>2</sup>

47 cm



**599,-**

**699,-**

### BENZIN-RASENMAHER Selbstfahrer

Art.Nr. 97733  
**MD 512**

- 4-Takt-Motor, 173 cm<sup>3</sup>
- **3 kW (4,1 PS)**
- 7-fache, zentrale Schnitthöhenverstellung: 25 - 75 mm
- 65 l-Grasfangkorb

1.600 m<sup>2</sup>

Art.Nr. 75434

**MD560E Highwheeler**

- 4-Takt-Motor, 224 cm<sup>3</sup>
- 7-fache zentrale Schnitthöhenverstellung: 25 - 75 mm
- 65 l-Grasfangkorb

inkl. Akku und Ladegerät für E-Start



Mähen auf Knopfdruck DURCH E-START

4,4 kW (6 PS) starkes Powerpaket



(Anwendungsbild)

2.200 m<sup>2</sup>

**DAUER TIEF PREIS**

**299,-**



51 cm



56 cm

**DAUER TIEF PREIS**

**399,-**

### BENZIN-RASENTRAKTOREN

Art.Nr. 61474  
**XD 150**

- 4-Takt-Motor, 352 cm<sup>3</sup>
- **6,5 kW (8,84 PS)** bei 2.800 U/min.
- 7-fache Schnitthöhenverstellung: 25 - 80 mm
- Elektrostart

**CASTELGARDEN**

4.500 m<sup>2</sup>

Arbeitsscheinwerfer

**DAUER TIEF PREIS**

**1.899,-**



98 cm

Art.Nr. 85034  
**MD 980CTV**

- 4-Takt-Motor, 452 cm<sup>3</sup>
- **9,2 kW (12,5 PS)** bei 1.800 U/min.
- 7-fache Schnitthöhenverstellung: 30 - 90 mm
- Elektrostart
- 245-l-Grasfangkorb

**ZGONC**

5.000 m<sup>2</sup>

Arbeitsscheinwerfer

**DAUER TIEF PREIS**

**1.999,-**



98 cm

Art.Nr. 61574  
**XDC 150 HD**

- 4-Takt-Motor, 414 cm<sup>3</sup>
- **6,3 kW (8,57 PS)** bei 2.400 U/min.
- Hydrostat-Schaltung
- 7-fache Schnitthöhenverstellung: 25 - 80 mm
- Elektrostart
- 240-l-Grasfangkorb

**CASTELGARDEN**

3.500 m<sup>2</sup>

Arbeitsscheinwerfer

**DAUER TIEF PREIS**

**2.199,-**



Anwendungsbild

83 cm

Art.Nr. 66574  
**Benzin-Aufsitzmäher Park 300 MC + Mähdeck**

- 4-Takt-Motor, 414 cm<sup>3</sup>
- **7,1 kW (9,65 PS)** bei 3.200 U/min.
- Hydrostat-Schaltung
- 8-fache, zentrale Schnitthöhenverstellung: 25 - 85 mm
- Elektrostart

**STIGA**

2.500 m<sup>2</sup>

**DAUER TIEF PREIS**

**3.299,-**



85 cm

Art.Nr. 40755  
**Raseneinfassung**  
**180 cm Gesamtlänge**

- 18 cm Höhe



**9<sup>99</sup>**

Art.Nr. 40855  
**Rasen- und Beeteinfassung**  
**220 cm Gesamtlänge**

- 14,8 cm Höhe



**9<sup>99</sup>**

Art.Nr. 24755  
**Gartensack**

**180 Liter**

**9<sup>99</sup>**



Art.Nr. 32655  
**Streuwagen**

- Füllmenge: 12 l
- 10-fache Dosiereinstellung

**19<sup>99</sup>**



Art.Nr. 42227  
**Garten- und Spielrasen**

- Ergiebigkeit: 35 m<sup>2</sup>

**1 kg Sack**



**9<sup>99</sup>**

Art.Nr. 42327  
**Garten- und Spielrasen**

- Ergiebigkeit: 175 m<sup>2</sup>

**5 kg Sack**



**39<sup>99</sup>**

(Preis/kg = 8,-)

Art.Nr. 17980  
**Rasendünger**

Pfl. Reg. Nr. 3379/0



**14 kg Sack**

**59<sup>99</sup>**

(Preis/kg = 4,29)

Art.Nr. 35310  
**Schiebetruhe verzinkt**

- Wannen-Maße (L x B x T): 82 x 64 x 23 cm
- Rad-Ø: 35 cm, Luftreifen

**70 Liter**



**29<sup>99</sup>**

## E-HECKENSCHEREN

Art.Nr. 73331  
**GH-EH 4245**

- 230 V, 420 W
- Zahnabstand: 16 mm
- diamantgeschliffenes, lasergeschnittenes Messer

inkl. Köcher



**49<sup>99</sup>**

Art.Nr. 84932  
**GC-EH 6055/1**

- 230 V, 600 W
- Zahnabstand: 26 mm
- diamantgeschliffenes, lasergeschnittenes Messer

inkl. Schnittgutsammler und Köcher



**69<sup>99</sup>**

## E Einhell

Art.Nr. 91332  
**Spindelmäher GC-HM 300**

- 4-fache Schnitthöhenverstellung: 13 - 37 mm
- 5 Messer
- Mähspindel-Ø: 125 mm



**59<sup>99</sup>**

Art.Nr. 99627  
**Benzin-Motorsense BC 400 B**

- 2-Takt-Motor, 39,8 cm<sup>3</sup>
- **1,25 kW (1,7 PS)**
- Faden: 3 m (2,4 mm Ø)
- 3-Zahn-Messer

inkl. Fadenspule und Messer

**Schnittbreite**  
Faden: 41 cm  
Messer: 25 cm

**189,-**

**189,-**



Art.Nr. 99227  
**Häcksler Easy Crush MH 2810**

- 230 V, 2.800 W
- 2.850 U/min.
- Schneidkapazität: 40 mm Ø
- Schneidetechnik: Hackmesser

**+ 50 l-Fangbox**



**249,-**

**249,-**

Art.Nr. 99427  
**Walzenhäcksler Easy Crush LH 2810**

- 230 V, 2.800 W
- 46 U/min.
- Schneidkapazität: 42 mm Ø
- Schneidetechnik: **Walzensystem**

## AL-KO

**DAUER TIEF PREIS**

**+ 50 l-Fangbox**



**269,-**

**! Alle Geräte auf dieser Seite werden  
OHNE Akku und OHNE Ladegerät geliefert**

Art.Nr. 81235

**Akku-Rasen-trimmer  
GC-CT 18/  
2411 Li  
P Solo**

- 8.750 U/min.
- Motorkopf drehbar

inkl. 20  
Kunststoff-  
Messer

**NEU**

**24 cm  
Schnittbreite**

**29<sup>99</sup>**

Art.Nr. 97932

**Akku-Rasen-trimmer  
GE-CT 18/  
28 Li Solo**

- 8.000 U/min.
- Faden: 5 m (1,6 mm Ø)
- **teleskopierbarer** Schaft: 100 - 120 cm
- vollautomatische Fadennachführung
- Motorkopf dreh- und neigbar

**28 cm  
Schnittbreite**

**69<sup>99</sup>**

Art.Nr. 91432

**Akku-Rasen-trimmer  
GE-CT 36/  
30 Li E Solo**

- 36 V / Betrieb mit 2 Stk. 18 V-Akkus
- 9.000 U/min.
- Tipp-Automatik
- Faden: 8 m (2 mm Ø)
- Schaft teilbar

**30 cm  
Schnittbreite**

**99<sup>99</sup>**

Art.Nr. 90935

**Akku-Rasenmäher  
GE-CM 18/30 Li Solo**

- 3-fache, zentrale Schnitthöhenverstellung: 30 - 70 mm
- 25 l-Grasfangkorb

**NEU**

**30 cm**

**119,-**

Art.Nr. 80831  
**2 in 1-Akku-Garten-geräte Set  
GE-HC 18  
Li T Solo**

- **teleskopierbar:** 88 - 182 cm
- Motorkopf neigbar
- Hauptgriff verstellbar

**Heckenschere:**

- Zahnabstand: 16 mm

**Astsäge:**

- Schnittgeschwindigkeit: max. 3,8 m/sek.

inkl. **OREGON-Schwert,**  
Kette und  
Köcher

**17 cm  
Schnittlänge**

**40 cm  
Schnittlänge**

**129,-**

Art.Nr. 94832  
**Akku-Gartengeräte-Set  
GE-LM  
36/4 in 1 Li Solo**

- 36 V / Betrieb mit 2 Stk. 18 V-Akkus
- Schaft teilbar

inkl. 4 Geräteaufsatzköpfe

**Motorsense**

- 3-Zahn-Messer
- Tipp-Automatik

**Rasentrimmer**

- 6.400 U/min.
- Faden: 8 m (2 mm Ø)

**Astsäge**

- Schnittgeschwindigkeit: 10 m/sek.

inkl. **OREGON-Schwert,**  
Kette und Köcher

**Heckenschere**

- Zahnabstand: 24 mm
- Kopf 7-fach neigbar
- diamantgeschliffenes, lasergeschnittenes Messer

**18 cm  
Schnittlänge**

**45 cm  
Schnittlänge**

**299,-**

**Schnittbreite  
Faden: 33 cm  
Messer: 25,5 cm**

Art.Nr. 69032

**Akku-Heckenschere GE-CH 18/60 Li Solo**

- Zahnabstand: 22 mm
- diamantgeschliffenes, lasergeschnittenes Messer

inkl. Schnittgutsammler  
und Köcher

**60 cm Schnittlänge**

**99<sup>99</sup>**

**GROSSE STARTER-SET AKTION  
passend zu allen**

**POWER X-CHANGE**

**Geräten:**

Art.Nr. 94732

**Starterset**

- 18 V (5,2 Ah)-Akku
- Schnellladegerät

**350+  
GERÄTE**

**BEST  
PREIS**

in

UVP 104,95

**49<sup>99</sup>**

Art.Nr. 93331  
**Akku-Sägeketten-  
Schärfgerät  
GE-CS 18 Li Solo**

- 6.500 U/min.
- Schleifscheibe: 108 x 3,2 x 23 mm Ø
- Tiefenbegrenzung
- Skala für Schleifwinkleinstellung
- Kettenspannvorrichtung

**49<sup>99</sup>**

Art.Nr. 66035  
**Akku-Gehölzschneider  
GE-PS 18/15 Li BL Solo**

- Schnittgeschwindigkeit: max. 4,8 m/sek.

inkl. Schwert, Kette,  
Köcher und Öl-  
dosierhilfe

**12,5 cm  
Schnittlänge**

**79<sup>99</sup>**

Art.Nr. 52335

**Akku-Kettensäge FORTEXXA 18/30 Solo**

- Schnittgeschwindigkeit: max. 8,9 m/sek.
- automatische Kettenschmierung
- werkzeuglose Ketten-  
spannung

**27 cm Schnittlänge**

inkl. **OREGON-  
Schwert,**  
und Kette

**129,-**

**STAUB  
GESCHÜTZT**

**WASSER  
GESCHÜTZT**

SEALED TECHNOLOGY VON EINHELL!  
DER ERSTE STAUB- &  
WASSERGESCHÜTZTE AKKU.

Art.Nr. 72135

**18 V (4,0 Ah)-Akku SEALED Plus**



**49<sup>99</sup>**

**E Einhell**  
DIE AKKU-KOMPETENZ.

! Alle Geräte auf dieser Seite werden  
OHNE Akku und OHNE Ladegerät geliefert

**1 AKKU. FÜR MEHR ALS 350 GERÄTE.  
NUR VON EINHELL.**

Art.Nr. 81835

**Akku-Kühlbox  
TE-COL 18/27  
Li Solo**

**27 Liter**

- 68 W
- Akku- und Strombetrieb
- Kühlen/Heizen
- stufenlose Temperaturregelung: -20° bis +60° C

inkl. Trenngitter, Tragegurt, 12-V-Kabel, 230-V-Kabel

**149,-**



Art.Nr. 91832

**Akku-Gras- und  
Strauchschere  
GE-CG 18/  
100 Li T Solo**

- Zahnabstand: 8 mm
- lasergeschnittenes, diamantgeschliffenes Messer
- werkzeugloser Messerwechsel
- **teleskopierbarer Schaft**

**20 cm  
Schnittlänge**

**10 cm  
Schnittbreite**

**79<sup>99</sup>**



Art.Nr. 66435

**Akku-Laubbläser  
GE-UB 18/250  
Li E Solo**

- 6.500 - 15.000 U/min.
- Blas-Luftgeschwindigkeit: max. 250 km/h
- Blasleistung: max. 120 m<sup>3</sup>/h
- Blasrohr teilbar

inkl. 3 Blasaufsätze

**59<sup>99</sup>**



(Anwendungsbild)

Art.Nr. 90432

**Akku-Drucksprüher  
GE-WS 18/150 Li Solo**

- Arbeitsdruck: max. 4,5 bar
- Druckschlauchlänge: 1,4 m
- Flüssigkeitstemperatur: max. 40 °C
- Sprührohrlänge: 60 cm
- einstellbare Düse

**129,-**



**15 Liter**

Art.Nr. 97531

**Akku-Fugenreiniger  
GE-CC 18  
Li Solo**

- 1.200 U/min.
- Bürsten-Ø: 10 cm
- **teleskopierbarer Schaft: 80 - 110 cm**

inkl. 2 wechselbare Bürsten (1 Nylon- und 1 Stahl-Bürste)

**59<sup>99</sup>**

**1,5 cm  
Arbeitsbreite**



Art.Nr. 68235

**Akku-Häcksler  
REDAXXO 36/25 Solo**

- 36 V / Betrieb mit 2 Stk. 18 V-Akkus
- 3.000 U/min.
- 3 Wendemesser
- Schneidkapazität: 25 mm Ø



**+ 55 Liter Fangsack**

**219,-**



Art.Nr. 89135

**Akku-Hochdruckreiniger  
HYPRESSO 36/105 Solo**

- 36 V / Betrieb mit 2 Stk. 18 V-Akkus
- Durchflussmenge: 270 l/h
- Schlauchlänge: 5 m

inkl. umfangreichem Zubehör

**NEU**

**105 bar**



**199,-**

Art.Nr. 52735

**Akku-Klarwasserpumpe  
GE-SP 18 LL Li Solo**

- Förderhöhe-/menge: 8 m / 4.500 l/h
- Förderdruck: 0,8 bar
- Tauchtiefe: max. 4 m
- Schlauchanschluss: 1"
- Granulate bis 1 mm Ø



flach-  
absaugend  
bis 1 mm



**79<sup>99</sup>**

Art.Nr. 63835

**Akku-Gartenpumpe  
AQUINNA 18/30 F LED Solo**

- Betrieb mit 1 Stk. oder 2 Stk. 18 V-Akkus
- Förderhöhe-/menge: 28 m / 3.000 l/h
- Förderdruck: max. 2,8 bar
- Druckanschluss: 1"
- Ansaughöhe: 6 m



**129,-**

Art.Nr. 62635

**Akku-Gartenpumpe  
AQUINNA 36/38 F LED AUTOMATIC Solo**

- 36 V / Betrieb mit 2 Stk. 18 V-Akkus
- Förderhöhe-/menge: 37 m / 3.800 l/h
- Förderdruck: max. 3,7 bar
- Druckanschluss: 1"
- Ansaughöhe: 6 m



**179,-**

! Alle Geräte auf dieser Seite werden OHNE Akku und OHNE Ladegerät geliefert

Art.Nr. 67135

**Akku-Bohrschrauber TP-CD 18/80 Li BL Solo**

- 0 - 500 und 0 - 1.800 U/min.
- **Drehmoment: max. 80 Nm**
- 19 Drehmomentstufen und 1 Bohrstufe

LED-Licht



**89,99**

Art.Nr. 85835

**Akku-Schlagbohrschrauber TP-CD 18/120 Li BL Solo**

- 0 - 500 und 0 - 2.100 U/min.
- Schlagzahl: max. 27.300/min.
- Drehmoment: max. 120 Nm
- 21 Drehmomentstufen, 1 Bohrstufe und **1 Schlagbohrstufe**

LED-Licht

exklusiv bei ZGONC

inkl. je 5 Bohrer für Stein und Holz, 30 Bits und 1 Bit-Adapter

im Systemkoffer



**169,-**

Art.Nr. 57435

**Akku-Schlagschrauber IMPAXXO 18/230 Solo**

- 0 - 2.900 U/min.
- Schlagzahl: max. 3.000/min.
- Drehmoment: max. 230 Nm
- 1/2"-4-Kant-Aufnahme

LED-Licht



inkl. Bit-Adapter

**99,99**

Art.Nr. 85535

**Akku-Schlagschrauber TP-CW 18/350-C Li BL Solo**

- 0 - 2.400 U/min.
- Schlagzahl: max. 3.300/min.
- Drehmoment: max. 350 Nm
- 1/2"-4-Kant-Aufnahme

LED-Licht

kompakte Bauweise

inkl. Bit-Adapter und 3-tlg. Nuss-Set

**149,-**



Art.Nr. 84735

**Akku-Trennschleifer TP-CO 18/76-C Li BL Solo**

- Scheiben-Ø: 76 mm
- 20.000 U/min.
- Sanftanlauf und Wiederanlaufschutz

kompakte Bauweise

inkl. 1x Diamant-Trennscheibe, 3x Dünn-Trennscheibe und 1x Innen-sechskant



**99,99**

Art.Nr. 86435

**Akku-Stichsäge TP-JST 18/135 Li BL S-F Solo**

- 3.500 Hübe/min.
- Hubhöhe: max. 26 mm
- Schnitttiefe in Holz: 135 mm, in Stahl: 10 mm
- 4-stufige Pendelhubverstellung
- werkzeugloser Sägeblattwechsel
- Anschluss für Staubabsaugung

LED-Licht



inkl. 10 Sägeblätter für Holz

im Systemkoffer

exklusiv bei ZGONC

**159,-**



Art.Nr. 57835

**Akku-Winkelschleifer AXXIO 36/230 Quick Solo**

- 36 V / Betrieb mit 2 Stk. 18 V-Akkus
- Scheiben-Ø: 230 mm
- 6.600 U/min.
- Sanftanlauf und Wiederanlaufschutz

(Preis ohne Scheibe)



**129,-**

Art.Nr. 64735

**Akku-Nagler FIXETTO 18/50 N Solo**

- Nagellänge: 15 - 50 mm
- Nagelstärke: 1 mm
- Tiefeneinstellung

inkl. 500 Nägel

LED-Licht



**169,-**

Art.Nr. 99235

**Akku-Handkreissäge TP-CS 18/136-C Li BL Solo**

- 4.000 U/min.
- Schnitttiefe bei 90°: 51 mm, bei 45°: 35 mm
- werkzeuglose Schnitttiefen- und Schnittwinkel-einstellung
- Anschluss für Staubabsaugung

inkl. HWT-Sägeblatt 136 mm Ø, 16 Zähne

LED-Licht



**139,-**

Art.Nr. 84435

**Akku-Tauchsäge TP-PS 18/165 Li BL Solo**

- 5.000 U/min.
- Schnitttiefe bei 90°: 56 mm, bei 45°: 42 mm
- werkzeuglose Schnitttiefen- und Schnittwinkel-einstellung
- Anschluss für Staubabsaugung

NEU



inkl. HW/TCT Sägeblatt für Holz

**199,-**

Art.Nr. 61335

**Akku-Oberfräse TP-RO 18 Li BL Solo**

- 30.000 U/min.
- Fräskorbhub: 35 mm
- Frästiefen-Feineinstellung: 40 mm
- Anschluss für Staubabsaugung

LED-Licht



inkl. 6 und 8 mm Spannanzern und umfangreichem Zubehör

**149,-**

ALLE PRODUKTE  
AUF DIESER  
DOPPELSEITE  
HABEN DEN  
**ZGONC-**

**DAUER  
TIEF  
PREIS**

**Einhell**  
PROFESSIONAL

! Alle Geräte auf dieser Seite werden  
OHNE Akku und OHNE Ladegerät geliefert

**1 AKKU. FÜR MEHR ALS 350 GERÄTE.  
NUR VON EINHELL.**

Art.Nr. 84635

**Akku-Multifunktionswerkzeug  
TP-MG 18/3,6 BL Solo**

- Schwingzahl: 22.000 - 40.000/min.
- Oszillationswinkel: 3,6°
- werkzeugloser Zubehörwechsel
- magnetische Werkzeugaufnahme

LED-Licht

exklusiv bei  
**ZGONC**

inkl. umfangreichem Zubehör  
im Systemkoffer

**149,-**

Art.Nr. 85032

**Akku-Laubbläser  
GE-LB 36/210 Li E Solo**

- 36 V / Betrieb mit 2 Stk. 18 V-Akkus
- 10.000 - 22.300 U/min
- Blas-Luftgeschwindigkeit: 210 km/h
- Blasleistung: 816 m³/h
- Turboschalter
- verstellbares, abnehmbares Rohr (3-stufig)

**119,-**

Art.Nr. 64035

**Akku-Farb- und Mörtelrührer  
TP-MX 18-2 Li BL Solo**

- 0 - 450 und 0 - 720 U/min.
- Rührer-Ø: 120 mm
- Werkzeugaufnahme: M14

inkl. Rührer und Maulschlüssel

**149,-**

Art.Nr. 81035

**Akku-Kettensäge  
GP-IC 36/40 Li BL Solo**

- 36 V / Betrieb mit 2 Stk. 18 V-Akkus
- Schnittgeschwindigkeit: max. 19 m/sek.
- automatische Kettenschmierung
- werkzeuglose Kettenspannung

inkl. OREGON-Schwert, Kette und Köcher

38 cm  
Schnittlänge

**219,-**

Art.Nr. 78935

**Akku-Heckenschere GP-CH 18/50 Li BL Solo**

- Zahnabstand: 20 mm
- diamantgeschliffenes, lasergeschnittenes Messer

inkl. Schnittgutsammler und Köcher

50 cm Schnittlänge

**129,-**

Art.Nr. 72635

**Akku-LED-Strahler  
TP-CL 18/3000 Li Solo**

- Lichtstrom: 3.000 Lumen
- Strahlwinkel: 270 °
- Neigungsverstellung

**99,99**

Art.Nr. 74335

**Akku-Mauernutfräse  
TP-MA 36/30 Li BL Solo**

- 36 V / Betrieb mit 2 Stk. 18 V-Akkus
- Scheiben-Ø: 125 mm
- 5.400 U/min.
- Schnitttiefe: 5 - 30 mm
- Nutbreite: 8 - 30 mm
- Anschluss für Staubabsaugung

in Tasche

inkl. 2x Diamant-Trennscheibe 125 mm Ø

**249,-**

Art.Nr. 81135

**Akku-Sense  
GP-BC 36/430 Li BL Solo**

- 36 V / Betrieb mit 2 Stk. 18 V-Akkus
- Faden: 6 m (2 mm Ø)
- 3-Zahn-Schneidmesser
- Schaft teilbar

inkl. Messer und Doppelfadenspule

**239,-**

Schnittbreite  
Faden: 43 cm  
Messer: 25,5 cm

Art.Nr. 55535

**Akku-Mass- und Trockensauger  
TP-VC 36/30 S Auto Syncro Solo**

- 36 V / Betrieb mit 2 Stk. 18 V-Akkus
- Volumen: 30 l
- Saugrohr teleskopierbar
- Blasanschluss
- Zubehöralterung

inkl. umfangreichem Zubehör

EDELSTAHL  
Rostfrei  
STAINLESS STEEL

(Anwendungsbild)

150 mbar

**219,-**

**! Alle Geräte auf dieser Seite werden  
OHNE Akku und OHNE Ladegerät geliefert**

Art.Nr. 70735

**Akku-Winkel-  
bohrmaschine  
TE-AD 18 Li Solo**

- 0 - 1.100 U/min.
- Drehmoment:  
max. 45 Nm

LED-Licht

**59<sup>99</sup>**



Art.Nr. 68935

**Akku-Winkelschleifer  
TE-AG 18/115-2 Li Solo**

- Scheiben-Ø: 115 mm
- 8.500 U/min.
- Sanftanlauf und Wiederanlaufschutz (Preis ohne Scheibe)

**59<sup>99</sup>**



Art.Nr. 87832

**Akku-Vibrationsschleifer  
TC-OS 18/187 Li Solo**

- Schwingzahl: 24.000/min.
- Schwingkreis-Ø: 2 mm
- Schleiffläche (L x B): 187 x 97 mm, mit Kletthaftung
- Anschluss für Staubabsaugung

inkl. Schleifpapier (K 80)

**49<sup>99</sup>**



Art.Nr. 74535

**Akku-Faustschleifer  
TE-OS 18/113 3X Li Solo**

- Schwingzahl: 22.000/min.
- Schwingkreis-Ø: 1,8 mm
- Schleiffläche (L x B): 113 x 101 mm, mit Klett- und Klemmhaftung
- integrierte Staubabsaugung mit Staubfangbox

inkl. 3 Schleifplatten und 3 Schleifpapiere (K 120)

in Tasche

**84<sup>99</sup>**



Art.Nr. 56535

**Akku-Säbelsäge TE-AP 18/26 Li Solo**

- 2.600 Hübe/min.
- Hubhöhe: 26 mm
- Schnitttiefe in Holz: 180 mm, in Stahl: 12 mm
- werkzeugloser Sägeblattwechsel und Sägeschuhverstellung

inkl. Sägeblatt für Holz

**79<sup>99</sup>**



Art.Nr. 80132

**Akku-Stichsäge  
TC-JS 18 Li Solo**

- 2.700 Hübe/min.
- Hubhöhe: 20 mm
- Schnitttiefe in Holz: 70 mm, in Stahl: 8 mm
- 4-stufige Pendelhubverstellung
- werkzeugloser Sägeblattwechsel
- Anschluss für Staubabsaugung

inkl. Sägeblatt für Holz

**39<sup>99</sup>**



Art.Nr. 86235

**Akku-Handkreissäge  
TE-CS 18/150-2 Li Solo**

- 4.200 U/min.
- Schnitttiefe bei 90°: 49 mm, bei 45°: 33 mm
- werkzeuglose Schnitttiefen- und Schnittwinkeleinstellung
- Anschluss für Staubabsaugung

inkl. HW/TCT-Sägeblatt 150 mm Ø, 18 Zähne

**89<sup>99</sup>**



Art.Nr. 86532

**Akku-Mini-Handkreissäge  
TE-CS 18/89 Li Solo**

- 2.500 U/min.
- Schnitttiefe bei 90°: max. 28 mm
- werkzeuglose Schnitttiefeinstellung
- Anschluss für Staubabsaugung

inkl. HM-Sägeblatt 89 mm Ø, 44 Zähne

**99<sup>99</sup>**



Art.Nr. 63032

**Akku-Multifunktionswerkzeug Varrito Solo**

- Schwingzahl: 22.000 - 40.000/min.
- Oszillationswinkel: 3,2°
- werkzeugloser Zubehörwechsel
- magnetische Werkzeugaufnahme

inkl. umfangreichem Zubehör

**79<sup>99</sup>**



Art.Nr. 63435

**Akku-Bandsäge TE-MB 18/127 U Li Solo**

- 240 U/min.
- Schnitthöhe bei 90°: 115 mm, bei 45°: 40 mm
- Schnittgeschwindigkeit: max. 120 m/min.

inkl. 2 Sägebänder 1.141 mm lang

LED-Licht



sowohl mit Untergestell als auch als Handgerät verwendbar

**199,-**

(Anwendungsbild)

! Alle Geräte auf dieser Seite werden **OHNE Akku und OHNE Ladegerät** geliefert

**1 AKKU. FÜR MEHR ALS 350 GERÄTE.**

**NUR VON EINHELL.**

Art.Nr. 50735  
**Akku-Luftpumpe  
CE-CC 18 Li Solo**

- Abgabeleistung: max. 12 l/min.
- Druck: max. 11 bar

inkl. Druckluftschlauch (60 cm) und 3-teiligem Adapterset



**49<sup>99</sup>**

Art.Nr. 53635  
**Akku-Kompressor  
PRESSITO 18/21 Solo**

- Ansaugleistung: max. 21 l/min.
- Abgabeleistung: max. 9 l/min.
- Druck: max. 10,5 bar
- Zubehöraufbewahrung

inkl. Druckluftschlauch, Luftschlauch und 3-teiligem Adapterset



**74<sup>99</sup>**

Art.Nr. 76335  
**Akku-1-Zylinder-  
Stand-Kompressor  
TE-AC 18/75  
Li OF Solo**

- Ansaugleistung: max. 75 l/min.
- Abgabeleistung: max. 32 l/min.
- Druck: 8 bar

**5 Liter**



**189,-**

Art.Nr. 79135  
**AKKU-Ventilator  
GE-CF 18/  
110 Li Solo**

- Windstärke: 15 km/h
- 110 mm Ø
- 3 Regelstufen



**39<sup>99</sup>**

Art.Nr. 73132  
**Akku-LED-Strahler  
TE-CL 18/  
2000 LiAC Solo**

- Betrieb mit 18 V-Akku bzw. 230 V-Netz kabel
- Lichtstrom: 2.000 Lumen
- Neigungsverstellung



**59<sup>99</sup>**

Art.Nr. 81335  
**Akku-LED-Lampe  
TE-CL 18/1000 S Li Solo**

- Lichtstrom: 1.000 Lumen
- klappbarer Leuchtkopf

**NEU**



**49<sup>99</sup>**

Art.Nr. 63935  
**Akku-Hand- und  
Bodenstaubsauger  
TE-HV 18/06 Li Solo**

- Volumen: 0,6 l

inkl. umfangreichem Zubehör

**2 in 1**  
flexibel  
verwendbar

**Bodensauger**

**Handsauger**



**72 mbar**

**69<sup>99</sup>**

Art.Nr. 83232  
**Akku-Heißklebepistole  
TE-CG 18 Li Solo**

- Arbeitstemperatur: max. 170 °C
- Aufheizzeit: 2 min.
- Klebestick-Ø: 11 mm
- automatische Abschaltung nach 5 min.

inkl. 5 Klebesticks (je 20 cm) und Flachklebedüse

**LED-Licht**



**29<sup>99</sup>**

Art.Nr. 76632  
**Akku-Nass- und  
Trockensauger  
TE-VC 18/10 Li Solo**

- Volumen: 10 l
- Blasanschluss
- Zubehöralterung

inkl. umfangreichem Zubehör



**90 mbar**

**69<sup>99</sup>**

Art.Nr. 96332  
**Akku-Radio  
TC-RA 18  
Li BT Solo**

- Bluetooth
- AM-, FM-Frequenz
- 10 Speicherplätze

inkl. 2 AAA-Batterien



**10 Watt**

**59<sup>99</sup>**

Art.Nr. 88935  
**Akku-Tacker-/Nagler  
TE-CN 18/32 Li Solo**

- Klammernlänge: 13 - 25 mm
- Klammernbreite: 5,7 mm
- Klammernstärke: 1 mm
- Nägellänge: 32 mm
- Nägelstärke: 1 mm

inkl. 300 Klammern (19 mm), 300 Nägel (32 mm)



**99<sup>99</sup>**

### INSEKTENSCHUTZ

**NEU**

**ZGONC**

#### FENSTER



(Anwendungsbild)

- 110 x 130 cm**
- Art.Nr. 10948 **weiß 4,99**
- Art.Nr. 11048 **grau 4,99**
- 130 x 150 cm**
- Art.Nr. 11148 **weiß 5,99**
- Art.Nr. 11248 **grau 5,99**

#### MAGNETVORHANG 95 X 235 CM

(Anwendungsbild)



Art.Nr. 11748 **grau 29,99**

#### KLAPPFENSTER 120 X 140 CM

(Anwendungsbild)



Art.Nr. 11348 **weiß 59,99**  
Art.Nr. 11448 **grau 59,99**

#### KLAPPTÜR 100 X 210 CM

(Anwendungsbild)



Art.Nr. 11548 **weiß 119,-**  
Art.Nr. 11648 **grau 119,-**

#### Art.Nr. 16755 Solar-Wühlmaus-Stop



**9,99**

#### Art.Nr. 41175 Schneckenkorn



**1,1 kg Sack**

**13,99**  
(Preis/kg=12,72)

#### Art.Nr. 32926 (ohne Inhalt) Tomaten-Pflanztopf 12 Liter

**14,99**

Art.Nr. 33426 (ohne Abbildung)  
**Tomaten-Pflanztopf  
28 Liter**  
• Maße: 39,2 cm Ø

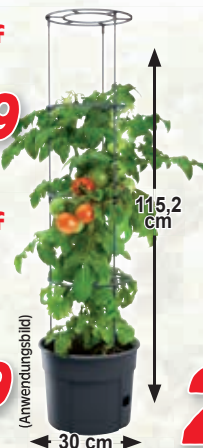

(Anwendungsbild)

**19,99**

#### Art.Nr. 34426 Pflanzgefäß mit Pergola Blom

• abnehmbare Pergola



**24,99**

#### Art.Nr. 24855 Gartensack



**270 Liter**

**9,99**

#### Art.Nr. 42916 Bio-Gärtner PZ 7000 deluxe

- Flammtemperatur: 1.000 °C
- Piezozündung

**NEU**



Art.Nr. 37816  
**Universal-Druckgasdose AT 2000 6,69**

**29,99**

#### Gartentrolley

#### Art.Nr. 20726 55 Liter

- Wannen-Maße (L x B x T): 50 x 42 x 40 cm
- Rad-Ø: 13 cm



max. 50 kg

**24,99**

#### Art.Nr. 19726 85 Liter

- Wannen-Maße (L x B x T): 55 x 50 x 60 cm
- Rad-Ø: 16 cm



max. 50 kg

**37,99**

#### Art.Nr. 33826 Komposter Evogreen Vario



**750 Liter**

121 cm

95 cm

**DAUER TIEF PREIS**

**59,99**

#### Art.Nr. 31796 Transportwagen 75 Liter

- Wannen-Maße (L x B x H): 94 x 51,5 x 21 cm
- Rad-Ø: 25 cm
- **Zuladung: max. 250 kg**

**79,99**

#### Art.Nr. 25596 (ohne Abbildung) detto, jedoch 125 Liter

- Wannen-Maße (L x B x H): 105 x 60 x 28 cm
- Rad-Ø: 32 cm
- **Zuladung: max. 400 kg**

**99,99**

#### Art.Nr. 25696 (ohne Abbildung) detto, jedoch 250 Liter

- Wannen-Maße (L x B x H): 126 x 84 x 31 cm
- Rad-Ø: 38 cm
- **Zuladung: max. 500 kg**

**179,-**



**ZGONC**

**DAUER TIEF PREIS**

**ALLE PRODUKTE  
AUF DIESER  
SEITE HABEN DEN  
ZGONC-**

**DAUER  
TIEF  
PREIS**

# KÄRCHER

**5 JAHRE  
ZGONC  
GARANTIE**

Art.Nr. 28979  
**Nass- und  
Trockensauger  
KWD 3 V-17/4/20F**

- 230 V, 1.000 W
- Volumen: 17 l
- Anschlusskabel: 4 m
- Saugschlauch: 2 m
- umfangreiches Zubehör

**69<sup>99</sup>**



**15<sup>99</sup>**

Art.Nr. 33179  
**Nass- und  
Trockensauger  
KWD 3 S V-17/4/20 AE**

**EDELSTAHL  
rostfrei**

- 230 V, 1.000 W
- Volumen: 17 l
- Anschlusskabel: 4 m
- Saugschlauch: 2 m
- umfangreiches Zubehör

**99<sup>99</sup>**



**15<sup>99</sup>**

Art.Nr. 27779  
**Nass- und  
Trockensauger  
WD 5 V-25/5/22**

- 230 V, 1.100 W
- Volumen: 25 l
- Anschlusskabel: 5 m
- Saugschlauch: 2,2 m
- umfangreiches Zubehör

**159,-**



**16<sup>99</sup>**

Art.Nr. 26479  
**4 Vliesfilter KFI 357**

Art.Nr. 30179  
**Dampfreiniger  
SC 3 EasyFix**

- 230 V, 1.900 W
- Flächenleistung/Tank: 75 m<sup>2</sup>
- Tankinhalt: 1 l
- Kabellänge: 4 m
- umfangreiches Zubehör

**159,-**

**Nur 30 Sekunden  
Aufheizzeit!**



Art.Nr. 33479  
**Waschsauger SE Compact  
Home Floor**

- 230 V, 500 W
- Behälterinhalt  
Schmutzwasser: 2,9 l
- Anschlusskabel: 3,6 m
- Saugschlauch: 1,9 m
- umfangreiches  
Zubehör

**199,-**



Art.Nr. 33579  
**Terrassenreiniger PCL 6**

- Druck: max. 10 bar
- Arbeitsbreite Bürstenwalzen: 300 mm
- Wasserverbrauch 4 bar: max. 180 l/h
- Bürstendrehzahl: 600-800 U/min

**219,-**

(Anwendungsbild)



Art.Nr. 32479  
**Hochdruckreiniger K 4  
Power Control Flex Home**

- 230 V, 1.800 W
- Fördermenge: max. 420 l/h
- HD-Schlauch: 8 m

**279,-**

**130 bar**



Art.Nr. 33379  
**Hochdruckreiniger K 5  
Power Control Flex Home**

- 230 V, 2.100 W
- Fördermenge: max. 500 l/h
- HD-Schlauch: 10 m

**369,-**

**145 bar**



Art.Nr. 34679  
**Hochdruckreiniger K7 Comfort  
Premium Home**

- 230 V, 3.000 W
- Fördermenge:  
max. 660 l/h
- HD-Schlauch: 10 m

**599,-**

**NEU**

**180 bar**





OHNE Akku und  
OHNE Ladegerät

ALLE PRODUKTE  
AUF DIESER  
DOPPELSEITE  
HABEN DEN  
ZGONG-

DAUER  
TIEF  
PREIS

Art.Nr. 32237  
**Akku-Bit-  
Schlagschrauber  
DTD152Z Solo**

- 0 - 2.900 U/min.
- Schlagzahl: max. 3.500/min.
- Drehmoment: max. 165 Nm
- 1/4"-6-Kant-Aufnahme



LED-Licht

UVP 119,95

79,99

NEU

Art.Nr. 69037  
**Akku-  
Bohrschrauber  
DDF490Z Solo**

- 0 - 500 und 0 - 1.900 U/min.
- Drehmoment: max. 65 Nm
- 20 Drehmomentstufen und 1 Bohrstufe



LED-Licht

89,99

Art.Nr. 36037  
**Akku-Schlagschrauber  
LXT / DTW300Z Solo**

- 0 - 1.000 / 0 - 1.800 / 0 - 2.600U/min.
- Schlagzahl: max. 3.400/min.
- Drehmoment: max. 330 Nm
- 1/2"-4-Kant-Aufnahme



LED-Licht

UVP 276,95

199,-

Art.Nr. 69137  
**Akku-Schlagbohrschrauber  
DHP490Z Solo**

- 0 - 500 und 0 - 1.900 U/min.
- Schlagzahl: max. 28.500/min.
- Drehmoment: max. 65 Nm
- 20 Drehmomentstufen, 1 Bohrstufe und 1 Schlagbohrstufe



LED-Licht

NEU

99,99

Art.Nr. 31737  
**Akku-Schlag-  
bohrschrauber  
DHP484Z Solo**

- 0 - 500 und 0 - 2.000 U/min.
- Schlagzahl: max. 30.000/min.
- Drehmoment: max. 54 Nm
- 21 Drehmomentstufen, 2 Bohrstufen und 2 Schlagbohrstufen



LED-Licht

inkl. Doppelbit

UVP 210,95

139,-

Art.Nr. 22137  
**Akku-Säbelsäge DJR186Z Solo**

- 0 - 2.800 Hübe/min.
- Hubhöhe: 32 mm
- Schnitttiefe in Holz: 255 mm, in Kunststoff: 130 mm
- werkzeugloser Sägeblattwechsel und Sägeschuhverstellung

inkl. 2 Sägeblätter



135,-

Art.Nr. 22037  
**Akku-Stichsäge DJV181Z Solo**

- 800 - 3.500 Hübe/min.
- Hubhöhe: max. 26 mm
- Schnitttiefe in Holz: 135 mm, in Stahl: 10 mm
- 4-stufige Pendelhub-Verstellung
- werkzeugloser Sägeblattwechsel
- Anschluss für Staubabsaugung

inkl. 3 Sägeblätter



UVP 319,95 219,-

LED-Licht

SET AKTION  
Bei Kauf eines dieser  
Solo-Produkte

€60,-  
verbilligt

Art.Nr. 38837  
**Starterset**

- 18 V (5,0 Ah)-Akku
- Ladegerät



statt 159,-

99,-

Art.Nr. 33237  
**Doppel-Starterset**

- 2 x 18 V (6,0 Ah)-Akkus
- Schnellladergerät



UVP 325,95

239,-

AKKU MASCHINENSET inkl. 3 MAKPAC Koffer (1 x Größe 4 und 2 x Größe 2) 11-teilig

Art.Nr. 63237  
**LXT DLX5066TJ**

- 3 x 18 V (5,0 Ah)-Akkus
- Ladezeit: 45 min.

**Bohrschrauber DDF484**

- Drehmoment: max. 54 Nm
- 21 Drehmomentstufen

**Winkelschleifer DGA513**

- Scheiben-Ø: 125 mm
- Sanftanlauf und Wiederanlaufschutz

**Bohrhammer DHR202**

- Schlagzahl: max. 4.000/min.
- Schlagstärke: max. 1,9 Joule

**Stichsäge DJV181**

- Hubhöhe: max. 26 mm

**Lampe DML815**



LED-Licht



inkl.

3 x

UVP 1.645,95

1.099,-

Art.Nr. 28737  
**Akku-Winkelschleifer  
DGA504Z Solo**

- Scheiben-Ø: 125 mm
  - 8.500 U/min.
  - Sanftanlauf und Wiederanlaufschutz
- inkl. Schrupscheibe



UVP 220,95

**149,-**

Art.Nr. 68037  
**Akku-Laubbläser LXT  
- DUB186Z Solo**

- 18.000 U/min.
- Blas-Luftgeschwindigkeit: 244,8 km/h
- Blasleistung: max. 11.520 m³/h



**NEU**

**59,99**

Art.Nr. 33037  
**Akku-Laubsauger/  
-bläser  
DUB363ZV Solo**

- 36 V / Betrieb mit 2 Stk. 18 V Akkus
- 0 - 7.850 U/min.
- Blas-Luftgeschwindigkeit: 234 km/h
- Blasleistung: 804 m³/h



+ 50 Liter Fangsack

UVP 462,95

**299,-**

Art.Nr. 35637  
**Akku-Kartuschenpresse  
DCG180Z Solo**

- für 300 ml, 600 ml und 800 ml Kartuschen geeignet
- Auspresskraft: max. 5.000 N



LED-Licht

UVP 232,95

**169,-**

Art.Nr. 21537  
**Akku-Heckenschere DUH523Z Solo**

- Zahnabstand: 10 mm
- beidseitig geschliffene, speziell beschichtete Schneidmesser



52 cm  
Schnittlänge

UVP 172,95

**109,-**

Art.Nr. 64737  
**Akku-Druckreiniger  
LXT - DHW180Z Solo**

- Durchflussmenge: 318 l/h



24 bar

**129,-**

Art.Nr. 34237  
**Akku-Multifunktions-  
werkzeug DTM52Z Solo**

- 10.000 - 20.000 U/min.
- Oszillationswinkel: 3,6°
- STARLOCK, -PLUS und -MAX System



LED-Licht

UVP 266,95

**179,-**

Art.Nr. 39337  
**Akku-Radio mit Laterne LXT  
DMR056 Solo**

- Lichtstrom: 310 Lumen
- 360° Leuchtbereich
- FM /DAB / DAB+



**129,-**

Art.Nr. 32637  
**Akku-Rasentrimmer  
DUR192LZ Solo**

- 6.000 U/min.
- Tipp-Automatik
- Fäden: 3 m (2 mm Ø)
- Zusatzhandgriff verstellbar

inkl. Schultergurt



30 cm  
Schnittbreite

UVP 220,95

**159,-**

Art.Nr. 32837  
**Akku-Fettpresse  
DGP180Z Solo**

- Druck: max. 69 MPa
- Schlauchlänge: 1,2 m



UVP 423,95

**299,-**

Art.Nr. 68937  
**Akku-Vertikutierer  
LXT - DUV320Z Solo**

- 30 l-Grasfangkorb

**NEU**



UVP 311,95

**249,-**

32 cm

Art.Nr. 35337  
**Akku-Kettensäge  
DUC254Z Solo**

- Schnittgeschwindigkeit: 24 m/sek.
- automatische Kettenschmierung

inkl. Schwert, Kette und Werkzeugtasche



25 cm  
Schnittlänge

UVP 353,95

**269,-**

Art.Nr. 73932

## Winkelschleifer TC-AG 115/750

- 230 V, 750 W
- Scheiben-Ø: 115 mm
- 12.000 U/min.
- Wiederanlaufschutz

(Preis ohne Scheibe)



**DAUER TIEF PREIS** 34<sup>99</sup>

Art.Nr. 91431

## Akku-Tacker Set TC-CT 3,6 Li

- 3,6 V (1,5 Ah)-Akku
- Ladezeit: 300 min.
- Klammerlänge/breite: 6 - 14 mm / 11,4 mm
- Klammerstärke: 0,75 mm

inkl. 1.000 Klammern (8 mm) und Ladegerät

in Metallbox



**DAUER TIEF PREIS** 49<sup>99</sup>

Art.Nr. 58332

## Hobel TC-PL 750

- 230 V, 750 W
- 17.000 U/min.
- Hobelbreite: 82 mm
- Spanabnahme: max. 2 mm
- Falztiefe: max. 10 mm
- automatischer Parkschuh

inkl. HM-Wende-messer



**DAUER TIEF PREIS** 49<sup>99</sup>

Art.Nr. 55732

## Flachdübelfräse TC-BJ 900

- 230 V, 860 W
- 11.000 U/min.
- Frästiefe: 14 mm
- 3-stufige Frästiefenverstellung

inkl. Spänefangsack

inkl. HM-Scheibenfräser 100 mm Ø, 6 Zähne



**DAUER TIEF PREIS** 69<sup>99</sup>

Art.Nr. 85330

## Oberfräse TE-RO 1255 E

- 230 V, 1.200 W
- 30.000 U/min.
- Fräskorbhub: 55 mm
- Frästiefen-Feineinstellung: 55 mm

inkl. Späneschild, Zirkelspitze, Kopierhülse und Spannzangem (6 mm und 8 mm)



LED-Licht

**DAUER TIEF PREIS** 99<sup>99</sup>

Art.Nr. 76735

## E-Kettensäge GC-EC 2040

- 230 V, 2.000 W
- Schnittgeschwindigkeit: 15,5 m/sek.
- automatische Kettenschmierung
- werkzeuglose Kettenspannung

inkl. OREGON-Schwert, Kette und Köcher



37,5 cm Schnittlänge

**DAUER TIEF PREIS** 99<sup>99</sup>

Art.Nr. 68231

## Schlagbohrmaschine TC-ID 1000 E

- 230 V, 1.010 W
- 3.000 U/min.
- Schlagzahl: max. 48.000/min.
- Bohrleistung in Beton: 16 mm



**DAUER TIEF PREIS** 59<sup>99</sup>

Art.Nr. 56135

## Bohrhammer TC-RH 800 4F

- 230 V, 800 W
- 930 U/min.
- Schlagzahl: max. 4.500/min.
- Schlagstärke: max. 2,6 Joule
- Bohrleistung in Beton: 26 mm

in E-Box



**DAUER TIEF PREIS** 99<sup>99</sup>

Art.Nr. 95632

## Bohrhammer TE-RH 32 4F

- 230 V, 1.250 W
- 850 U/min.
- Schlagzahl: max. 4.100/min.
- Schlagstärke: max. 5 Joule
- Bohrleistung in Beton: 32 mm

inkl. Spitz- und Flachmeißel und 3 Bohrer

im Koffer



**DAUER TIEF PREIS** 149,-

Art.Nr. 80934  
**1-Zylinder-Kompressor Air Force 7**

- 230 V, 1.100 W
- Ansaugleistung: max. 180 l/min.
- Abgabeleistung: max. 95 l/min.
- Druck: 8 bar
- Zubehör- und Kabelaufbewahrung

inkl. Luftpistole, Reifenfüller und 3 tig. Adapterset



**DAUER TIEF PREIS**

**69<sup>99</sup>**

Art.Nr. 80434

**1-Zylinder-Kompressor HC65**

**ölgeschmiert**

- 230 V, 1.500 W
- Ansaugleistung: max. 220 l/min.
- Abgabeleistung: max. 120 l/min.
- Druck: 10 bar



Art.Nr. 70534

**2-Zylinder-Leise-Stand Kompressor HC20SI-Twin**

- 230 V, 750 W
- Ansaugleistung: 200 l/min.
- Abgabeleistung: max. 89 l/min.
- Druck: 10 bar
- **Geräuschpegel: 54 dB extrem leise**



**DAUER TIEF PREIS**

**149,-**

**2 x 10 Liter**



**DAUER TIEF PREIS**

**279,-**

Unser gesamtes Sortiment zum Thema Druckluft finden Sie auf [zgonc.at](http://zgonc.at)



Art Nr. 25887  
**2-Zylinder-Kompressor Twister 4800 D**

**ölgeschmiert mit Riemenantrieb**

- **400 V**, 4.000 W
- Ansaugleistung: max. 655 l/min.
- Druck: 10 bar



**200 Liter**

**DAUER TIEF PREIS**

**1.399,-**

UVP 2.103,60



Art.Nr. 87650  
**Unterboden-Spritzpistole**

- für Unterboden-Schutz und Hohlraumversiegelung
- Euro-Nippel



**3-teilig**

**14<sup>99</sup>**

Art.Nr. 43852  
**Reifenfüller professionell**

- Druck: max. 12 bar
- Euro-Nippel



**19<sup>99</sup>**

Art.Nr. 80351  
**Druckluft-Hochleistungs-Farbspritzpistole**

- Arbeitsdruck: 3,5 bar
- Luftverbrauch: 170 l/min.
- Euro-Nippel

inkl. Lacksieb



**500 ml**

**34<sup>99</sup>**

Art.Nr. 42252  
**Druckluft-Schlag-schrauber 1/2" mit doppeltem Schlagwerk**

- Arbeitsdruck: 10 bar
- Luftverbrauch: 140 l/min.
- **Anzugsmoment: 850 Nm**
- Euro-Nippel

inkl. Ölflasche (leer) und T25 Schlüssel



**Solange der Vorrat reicht**

**49<sup>99</sup>**

Art.Nr. 40152  
**Drucklufttrommel Automatik 15 m + 1,5 m**

- Arbeitsdruck: 8 bar
- PU Schlauch-Ø: 12 x 8 mm
- Euro-Nippel



**DAUER TIEF PREIS**

**69<sup>99</sup>**

Art.Nr. 94631

**Akku-Schlagschrauber  
TE-CW 18 Li BL Solo**

- 0 - 2.900 U/min.
- Schlagzahl: 3.000/min.
- Drehmoment: max. 215 Nm
- 1/2"-4-Kant-Aufnahme

inkl. Bit-Adapter

LED-Licht



**DAUER  
TIEF  
PREIS**

OHNE Akku und  
OHNE Ladegerät

**59<sup>99</sup>**

**TIPP**

Art.Nr. 83932

**Starterset (2,5 Ah)**

- 18 V (2,5 Ah)-Akku
- Schnellladegerät



**29<sup>99</sup>**

Art.Nr. 96818

**Kraft-  
Steck-  
schlüssel-  
einsatz-  
Set,  
1/2"**

HM Müller

10-teilig



**29<sup>99</sup>**

Art.Nr. 59957

**Drehmomentschlüssel  
40-200 Nm, 1/2"-Antrieb**

in Aufbewahrungsbox

NEU



**49<sup>99</sup>**



erba

Art.Nr. 29952

**Schnell-Rangierwagenheber  
LOW PROFILE**

- Doppelpumpe für schnelleren Hub
- Hubhöhe: 80 - 508 mm
- stufenlos regulierbare Absenkung

inkl. Hubstange

max.  
2,5 t

**DAUER  
TIEF  
PREIS**

**149,-**

(Anwendungsbild)

Art.Nr. 27365

**Multifunktionaler Lenkrad  
Einhängetisch für KFZ**

- Maße (L x B x H):  
42 x 28 x 1 cm



**9<sup>99</sup>**

CPC

Art.Nr. 49225

**Scheiben-  
Reiniger,  
gebrauchs-  
fertig  
Edeldark**



SONAX

5 Liter

**9<sup>99</sup>**

(Preis/=2,-)

Art.Nr. 66290

**KFZ-Felgen-Bürste**



NEU

**9<sup>99</sup>**

HM Müller

Art.Nr. 30155

**Kfz-Verband/  
Pannen-  
Kombi-  
tasche**

in Tasche



**12<sup>99</sup>**

CPC

Art.Nr. 91818

**Zurringurt zweiteilig  
8 m x 50 mm, mit Spitzhaken**



Art.Nr. 93618

**Zurringurt 3,5 m x 25 mm,  
mit Spitzhaken**

- automatische Gurtaufrollung

**je 14<sup>99</sup>**

Art.Nr. 622

**Marderschreck  
TX-368**

- Ultraschall- und  
LED-Blitzfunktion
- automatische  
Ein-/Ausschalt-  
funktion



**14<sup>99</sup>**

TECHNAXX

NEU

Art.Nr. 61153

**Autopulverfeuer-  
löscher PS1-X**

- Zugelassen nach  
DIN EN 3 für die  
Brandklassen A, B, C
- Prüf- und nachfüllbar
- Spritzweite: ca. 4 m
- Spritzdauer: ca. 7 sek.



1 kg

**17<sup>99</sup>**

Art.Nr. 27355

**Verbandskasten  
Typ 1**

- für bis zu  
5 Arbeitnehmer
- gemäß  
ÖNORM Z 1020



**29<sup>99</sup>**

CPC

Art.Nr. 64990

**Radlager-Werkzeugsatz**

im Koffer



21-teilig



**59<sup>99</sup>**

Art.Nr. 60822

**Wireless Car Play & Android  
Auto Display TX-320**

- Touchscreen-Display 7"
- AUX-Ausgang oder  
FM Audiübertragung  
zum Autoradio
- Bluetooth



(Anwendungsbild)

**69<sup>99</sup>**

TECHNAXX

## Universal Microfasertuch-Spender-Box, 30 Stk.

Art.Nr. 1518  
**blau**  
• Tuchgröße (L x B): 30 x 30 cm



Art.Nr. 1618  
**grau**  
• Tuchgröße (L x B): 30 x 30 cm



je **14<sup>99</sup>**



## Art.Nr. 99052 **Auffahrrampe**

- belastbar bis 2,5 t (bei Verwendung von 2 Auffahr-Rampen)
- Maße (L x B x H): 90,5 x 33 x 22 cm

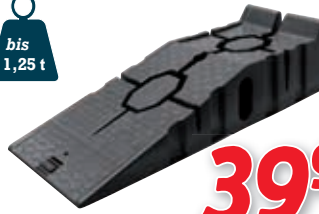

## Art.Nr. 37835 **Plateauwagen**

- Auflagefläche (L x B): 45,5 x 41 cm
- Rad-Ø: 10 cm
- **teleskopierbar**
- klappbar



**49<sup>99</sup>**

## Art.Nr. 43232 **LED-Fluter mit Stativ**

- 230 V, 100 W
- Lichtstrom: 11.000 Lumen
- LED-Lebensdauer: 25.000 h
- Strahlwinkel: 120 °
- Neigungs-verstellung



**69<sup>99</sup>**

## REGALE

Art.Nr. 72079 (ohne Inhalt)

### Steckregal

- pulverbeschichtet
- 5 Fachböden
- **werkzeuglose Montage**



je Fachboden



180 cm

**69<sup>99</sup>**

Art.Nr. 53879  
**Universalregal**  
• pulverbeschichtet  
• 5 MDF-Fachböden

Art.Nr. 60379 (ohne Abbildung)  
**detto, jedoch 54 cm Tiefe**  
**89<sup>99</sup>**



183 cm



Art.Nr. 54179 (ohne Inhalt)  
**Schwerlastregal**  
• pulverbeschichtet  
• 5 Stahldraht-Fachböden



**34<sup>99</sup>**

Art.Nr. 54279 (ohne Inhalt)  
**Schwerlastregal**  
• pulverbeschichtet  
• 4 Stahldraht-Fachböden



Art.Nr. 54079 (ohne Inhalt)  
**Hochschrank**  
• 4 Fachböden  
• versperrbar



183 cm

**139,-**

(Anwendungsbild)



183 cm

**159,-**

(Anwendungsbild)



183 cm

**199,-**

(Anwendungsbild)

**DAUER TIEF PREIS**

## BOLZENSCHNEIDER



Art.Nr. 15635 (ohne Abbildung) **350 mm 16,99**  
 Art.Nr. 15735 (ohne Abbildung) **450 mm 18,99**  
 Art.Nr. 15835 **600 mm 29,99**

Art.Nr. 15935 (ohne Abbildung) **750 mm 34,99**  
 Art.Nr. 16035 (ohne Abbildung) **900 mm 44,99**

## ALU-ABZIEHLATTEN 2 Libellen



Art.Nr. 85851 (ohne Abbildung) **1,5 m 19,99**  
 Art.Nr. 85951 **2 m 24,99**  
 Art.Nr. 86051 (ohne Abbildung) **2,5 m 29,99**

Art.Nr. 36635  
**Laser-Entfernungsmesser 40 m**



- Laserdiode: 630 nm
- Laserklasse: 2
- Genauigkeit +/-: 1,5 mm
- automatische Abschaltung

**24,99**

Art.Nr. 22835  
**Laser-Entfernungsmesser 50 m**



- Laserdiode: 650 nm
- Laserklasse 2
- Genauigkeit +/-: 2 mm
- automatische Abschaltung
- Pythagoras-Funktion
- Flächen- und Volumenmessung

**39,99**

Art.Nr. 75835  
**Kreuzlinienlaser TC-LL 2 G 16 m**



- Selbstnivellierbereich +/-: 4°
- Laserklasse 2
- Genauigkeit +/-: 0,5 mm
- Kreuzlinie, horizontale und vertikale Laserlinie

**49,99**

Art.Nr. 61751  
**Metall-Klappböcke**

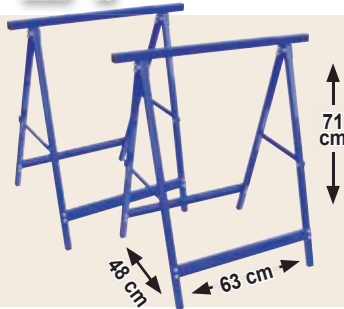

2 Stk.



max. 50 kg je Bock

**29,99**



Art.Nr. 66990  
**Falt-Arbeitsbock**



- höhenverstellbar
- klappbar



max. 600 kg

**NEU**

**59,99**

Art.Nr. 34510  
**Schiebetruhe**

- Wannen-Maße (L x B x T): 58 x 89 x 30 cm
- Rad-Ø: 35 cm, Luftreifen



100 Liter



max. 120 kg

**DAUER TIEF PREIS 49,99**

Art.Nr. 71979  
**Betonstampfer 20 x 20 cm**



**NEU**

**39,99**



Art.Nr. 51432  
**Farb- und Mörtelrührer TC-MX 1200 E**

- 230 V, 1.200 W
- 680 U/min.
- Rührer-Ø: 100 mm
- Werkzeugaufnahme: M14

inkl. Mörtelrührer

**59,99**



**DAUER TIEF PREIS**

Art.Nr. 66935  
**Trockenbauschleifer TC-DWS 225**

- 230 V, 1.220 W
- 2.300 U/min.
- Schleifflächen-Ø: 225 mm, mit Kletthaffung
- Anschluss für Staubabsaugung

inkl. Staubfangsack und 6 Schleifpapiere (2 x K 60,2 x K 80, 2 x K 120)

**99,99**



**DAUER TIEF PREIS**

Art.Nr. 65790  
**Sackrolle**

- Schaufel (L x B): 50 x 34 cm
- **Schaufel klappbar**
- Rad-Ø: 26 cm



**NEU**

**DAUER TIEF PREIS**

**49,99**



max. 250 kg

Art.Nr. 70060  
**Alu-Vielzweckleiter 4 x 3 Sprossen mit Plattform**

- Länge 1-fach: 339 cm, Höhe A-Type: 165 cm, Höhe als Gerüst: 90 cm
- Anlegeleiter, Stehleiter oder Gerüst mit Plattform
- Arbeitshöhe: max. 390 cm



Anwendungsbeispiele



max. 150 kg

**99,99**

Art.Nr. 49984  
**Anwärmbleher**

- Aufwärmen, Abflammen im Außenbereich
- Piezo-Zündung

inkl. Gasflaschen-Wagen

**NEU**

**119,-**



Art.Nr. 96832  
**Benzin-Stromerzeuger TC-PG 25/1/E5**

- 4-Takt-Motor, 212 cm<sup>3</sup>
- **4,1 kW (5,6 PS)**
- Tankinhalt: 15 l
- Seilzugstart
- Dauerleistung: 2.100 W
- Maximalleistung: 2.400 W
- Steckdosenanzahl: 2 x 230 V



**DAUER TIEF PREIS**

**249,-**

Art.Nr. 62135  
**Benzin-Inverter-Stromerzeuger TE-IG 3500**

- 4-Takt-Motor, 212 cm<sup>3</sup>
- **4,3 kW (5,9 PS)**
- Tankinhalt: 8,3 l
- E-Starter und Reversierstarter
- Dauerleistung: 3.200 W
- Maximalleistung: 3.300 W
- Steckdosenanzahl: 2 x 230 V



**DAUER TIEF PREIS**

**899,-**

Art.Nr. 30662  
**3-Kammern-Sprühschlauch Pluvio 7,5 m**

- UV-beständig
- Arbeitsdruck: 3 bar
- Stärke: 100 g/m



**NEU**

**14<sup>99</sup>**



Art.Nr. 17935  
**Zauberschlauch, 30 m, 1/2"**

- UV- und witterungsbeständig
- algenfrei
- Arbeitsdruck: 4 bar
- Berstdruck: 12 bar
- verlängert sich bei Wasserdruck



**19<sup>99</sup>**



Art.Nr. 30862  
**NTS-Schlauch Kiuma 30 m, 1/2"**

- UV- und witterungsbeständig
- algenfrei
- verwindungsfrei
- Arbeitsdruck: 7 bar
- Berstdruck: 20 bar
- Stärke: 100 g/m



**NEU**

**39<sup>99</sup>**  
(Preis/m = 1,33)



Art.Nr. 32368  
(ohne Schlauch)  
**Schlauchwagen CleverRoll M**

- für 60 m 1/2"-, 35 m 3/4"- oder 50 m 5/8"-Schlauch
- abgewinkelter Schlauchanschluss
- Nachtropfstopp



**DAUER TIEF PREIS 59<sup>99</sup>**



Art.Nr. 8646  
**Wandschlauchbox-Set 10 m, 1/2"**

- Berstdruck: 24 bar
- Arbeitsdruck: 8 bar
- schwenkbar

inkl. Anschlussstücke und Spritze



**69<sup>99</sup>**

**DAUER TIEF PREIS 29<sup>99</sup>**

Art.Nr. 8846 (ohne Abbildung)  
**detto jedoch, 30 m**

**TIPP**

Art.Nr. 8546  
**Halterung für Schlauchbox**

**19<sup>99</sup>**

Art.Nr. 12577  
**Bohrmaschinenpumpe**

- Fördermenge: max 3.000 l/Std.
- Ansaughöhe: 3 m



**14<sup>99</sup>**

Art.Nr. 18108  
**Bohrmaschinenpumpe**

- Fördermenge: max 3.000 l/Std.
- Ansaughöhe: 3 m



**29<sup>99</sup>**

Art.Nr. 6043  
**Tauchpumpe CT800 TWIN**

- 230 V, 800 W
- Förderhöhe: 9 m
- Fördermenge: 16.000 l/h
- Tauchtiefe: 5 m
- Schlauchanschluss: 5/4"
- Granulate bis 30 mm Ø



**NEU**

**DAUER TIEF PREIS 99<sup>99</sup>**



Art.Nr. 55235  
**Schmutzwasserpumpe GE-DP 900 Cut**

- 230 V, 900 W
- Förderhöhe: 11,5 m
- Fördermenge: 16.000 l/h
- Tauchtiefe: 7 m
- Schlauchanschluss: 2"
- Granulate bis 35 mm Ø



**GUSS-EISEN**

**DAUER TIEF PREIS 179,-**

Art.Nr. 1143  
**Hauswasserwerk VB 50/1500 B**

- 230 V, 1.500 W
- Förderhöhe: 48 m
- Fördermenge: 6.300 l/h
- Ansaughöhe: 9 m
- Saug-/Druckanschluss: 1"
- Förderdruck: 4,8 bar



**GUSS-EISEN**

**DAUER TIEF PREIS 379,-**

Art.Nr. 45706  
**Rechteckregner OS 3.220**

**KÄRCHER**

**NEU**

**berechnete Fläche max. 220 m<sup>2</sup>**

- Reichweite: max. 17 m
- Sprengbreite: max. 13 m



**14<sup>99</sup>**

Art.Nr. 45806  
**Rechteckregner OS 5.320SV**

**KÄRCHER**

**berechnete Fläche max. 320 m<sup>2</sup>**

- Reichweite: max. 20 m
- Sprengbreite: max. 16 m



**NEU 24<sup>99</sup>**

Art.Nr. 39868  
**Viereckregner AquaZoom S**



**berechnete Fläche max. 150 m<sup>2</sup>**

- Reichweite: max. 15 m
- Sprengbreite: max. 10 m
- Sektoreinstellung: max. 90°



**29<sup>99</sup>**

Art.Nr. 35068  
**Bewässerungs-Computer Select**



- Wasserhahnanschluss: 3/4" und 1"
- Bewässerungsdauer: 1 - 180 min.
- 8 Bewässerungen täglich



**DAUER TIEF PREIS 49<sup>99</sup>**

Art.Nr. 10846  
**Rasensprenger IrriSense**

**AIPEE**

**berechnete Fläche max. 445 m<sup>2</sup>**

- Reichweite: max. 12 m
- intelligente Kartierung und Zonensteuerung
- WiFi-Fernsteuerung



**NEU**

**449,-**

Art.Nr. 9646  
**Akku-Poolsauger  
Scuba SE**

- 10,8 V (2,6 Ah)-Akku
- Durchsatzleistung: 4.500 l/h
- Betriebsdauer: ca. 1,5 h

ALPER

bis  
80 m<sup>2</sup>

DAUER  
TIEF  
PREIS

149,-



Art.Nr. 10746  
**Akku-Poolsauger  
Surfer S2**

- 10,8 V (5,2 Ah)-Akku
- Betriebsdauer: ca. 35 h

ALPER

bis  
300 m<sup>2</sup>

DAUER  
TIEF  
PREIS

399,-



Art.Nr. 1747  
**Akku-Poolsauger  
Zima Pro**

- 25,2 V (10 Ah)-Akku
- Durchsatzleistung: 15.141 l/h
- Betriebsdauer: ca. 3 h

degrii

bis  
450 m<sup>2</sup>

DAUER  
TIEF  
PREIS

999,-



Art.Nr. 10546  
**Akku-Poolsauger  
Scuba X1 Pro Max**

- 25,2 V (10,4 Ah)-Akku
- Durchsatzleistung: 32.000 l/h
- Betriebsdauer: ca. 10 h

ALPER

bis  
300 m<sup>2</sup>

DAUER  
TIEF  
PREIS

1.699,-



Art.Nr. 25438  
**Hydrogenic  
Salzwassersystem 6 gramm**

- Erzeugte Chlormenge: 6 g/h
- Benötigte Start-Salzmenge: 3 g/l
- Durchsatzleistung: 1.249 l/h
- Geeignet für Poolgrößen bis 26.498 Liter

Bestway

TIPP

Art.Nr. 28791  
**Meersalz**  
für Salzwasser-  
systeme

25 kg Sack

19,99

(Preis/kg = 0,80)



199,-

Art.Nr. 11091  
**Pool-Starterset**

- Chlor- und pH-Tester
- 1 kg Multi-Tabs (20 g-Tabletten)
- 1 kg Chlor-Granulat
- 1,5 kg pH-Senker-Granulat
- Wasserpflege-Anleitung
- kleines Thermometer



DAUER  
TIEF  
PREIS

29,99



Art.Nr. 36591  
**pH-Senker  
flüssig**

20 Liter



Steinbach

39,99

(Preis/l = 2,-)

### STAHLRAHMEN-POOL SETS

Bestway

Art.Nr. 26338  
**Stahlrahmen-Pool**

inkl. Filterpumpe und Filterkartusche

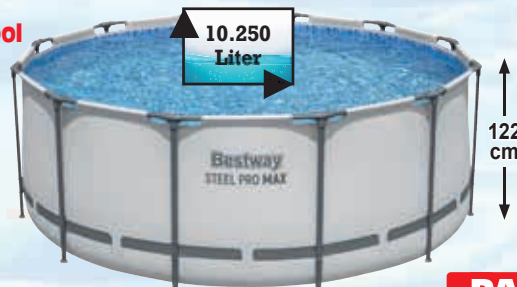

10.250 Liter

122 cm

366 cm Ø

DAUER  
TIEF  
PREIS

249,-

Art.Nr. 27238 Solarabdeckplane 29,99

Art.Nr. 26538  
**Stahlrahmen-Pool**

inkl. Filterpumpe, Filterkartusche und Poolleiter

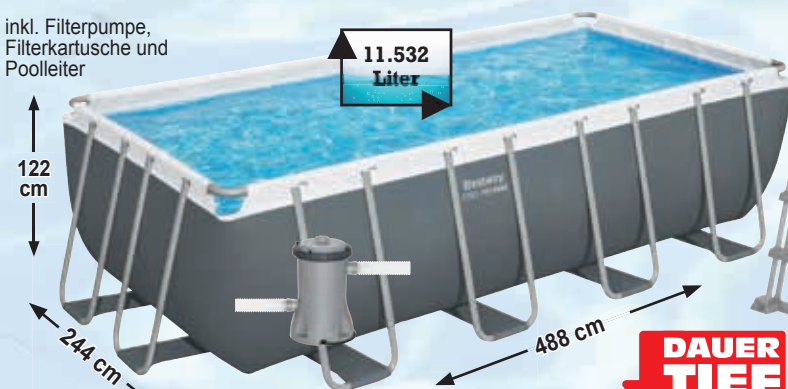

11.532 Liter

122 cm

244 cm

488 cm

DAUER  
TIEF  
PREIS

449,-

Art.Nr. 26638  
**Stahlrahmen-Pool**

inkl. Sandfilteranlage

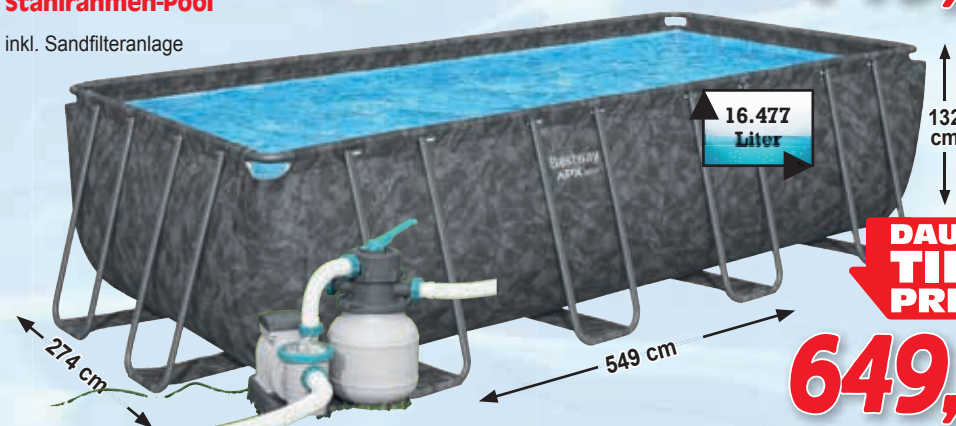

16.477 Liter

132 cm

274 cm

549 cm

DAUER  
TIEF  
PREIS

649,-

Art.Nr. 25538  
**Oberflächen-Skimmer**  
25 cm Ø

**Bestway**



**NEU**

**19<sup>99</sup>**

Art.Nr. 37896  
**Funk-Pool-thermometer**

- Reichweite: 60 m
- inkl. 4 Micro-Batterien AAA



**19<sup>99</sup>**

Art.Nr. 64222  
**Pool-Lautsprecher BT-X60**

- LED Licht in weiß, rot, grün und blau
- Mono-Lautsprecher mit 8 W
- IP67



**NEU**

**29<sup>99</sup>**

Art.Nr. 86160  
**LED-Pool Fontäne mit Lichtshow**



**29<sup>99</sup>**



## SANDFILTERANLAGEN

230 V | Arbeitsdruck: 3,5 bar | Körnung: 0,46 - 0,56 mm | selbstansaugend  
Sauganschluss: 6/4" | 7-Wege Ventil | Salzwasser geeignet



bis 54 m<sup>3</sup>

**DAUER TIEF PREIS**

**299,-**

Art.Nr. 62286  
**400**



bis 72 m<sup>3</sup>

**DAUER TIEF PREIS**

**399,-**

Art.Nr. 62586  
**800**

Leistung	400 W
Filterleistung	9,55 m <sup>3</sup> /h
Sandbedarf	45 kg

Leistung	800 W
Filterleistung	15 m <sup>3</sup> /h
Sandbedarf	79 kg

Art.Nr. 28238  
**Filter Balls,**  
500 g

**Bestway**



**9<sup>99</sup>**  
(Preis/kg = 19,98)

**Quarz-Filtersand**

Art.Nr. 25287  
**0,4 - 0,8 mm**  
Art.Nr. 25387  
**0,7 - 1,2 mm**



**25 kg Sack**  
je **9<sup>99</sup>**  
(Preis/kg = 0,40)

**Glas-Filtersand**

Art.Nr. 16790  
**0,5 - 1,25 mm**  
Art.Nr. 16890  
**1-3 mm**



**20 kg Sack**  
je **19<sup>99</sup>**  
(Preis/kg = 1,-)

Art.Nr. 80289  
**Solar-Grundpaneel**

- Durchflussmenge: 250 l/h
- Arbeitsdruck: 1,5 bar
- temperaturbeständig: -50 bis 115 °C
- optimale Pumpenleistung: 150 - 250 l/h pro verlegter Platte
- empfohlene Absorberfläche sollte ca. 50% der Beckenoberfläche sein



132 cm

82 cm

**NEU**

**DAUER TIEF PREIS**

**je 119,-**

Art.Nr. 80389  
(ohne Abbildung)

**Solar-Erweiterungspaneel**

- Maße (L x B): 128 x 82 cm

**149,-**

Art.Nr. 40396  
**Alu Luxus Solardusche 20 Liter**

- Arbeitsdruck: 3 bar
- Gewindeart: 1/2"
- selbstentkalkender Duschkopf

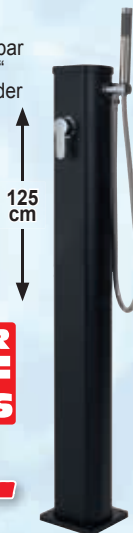

125 cm

**NEU**

**DAUER TIEF PREIS**

**199,-**

Art.Nr. 41196  
**Alu Solardusche 40 Liter**

- Arbeitsdruck: 3 bar
- Gewindeart: 1/2"



212 cm

Art.Nr. 40496  
**Alu Luxus Solardusche 35 Liter**

- Arbeitsdruck: 3 bar
- Gewindeart: 1/2"
- selbstentkalkender Duschkopf

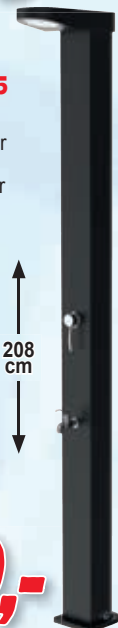

208 cm

**249,-**

Art.Nr. 70360  
**Schraubregal verzinkt**

- 4 Metall-Fachböden

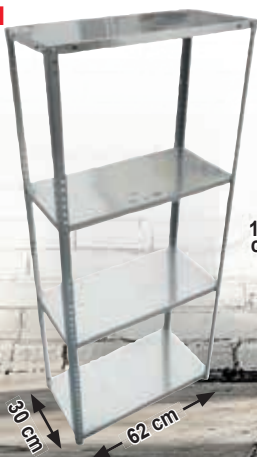

150 cm

**DAUER TIEF PREIS**

**NEU**

**14<sup>99</sup>**

Art.Nr. 62122  
**Endoskopkamera mit Licht TX-386**

- Auflösung 1MP / 25 Bilder pro Sekunde
- 5 m semiflexibles Kabel
- 70° Weitwinkel
- Mit Haken, Spiegel und Magnetaufsatz
- Kamera per Appsteuerung



**DAUER TIEF PREIS**

**24<sup>99</sup>**

**ZGONC**

**raunz' ned - kauf!**

TECHNAXX

Art.Nr. 34339

**Akku-Rasentrimmer Set FSA 45**

- integrierter 18 V (2,0 Ah)-Akku
- Ladezeit: 210 min.
- **Teleskopierbarer Schaft**

inkl. Ladekabel



23 cm  
Schnittbreite

**DAUER TIEF PREIS**  
**99<sup>99</sup>**

**STIHL**

Art.Nr. 84234

**Benzin-Aufsitzrasenmäher MD 610E**

- 4-Takt-Motor, 224 cm<sup>3</sup>
- **4,4 kW (6 PS)**
- 5-fache Schnitthöhenverstellung: 35 - 75 mm
- 150 l-Grasfangkorb

**NEU**

**DAUER TIEF PREIS**

**999,-**



2.600 m<sup>2</sup>

61 cm

**SET ANGEBOTE**

**Einhell**

**POWER X-CHANGE**

Art.Nr. 64835

**Akku-Drucksprüher GE-WS 18/10 Li**

- Arbeitsdruck: 1,3 bar
- Füllstandanzeige
- einstellbare Düse



1 Liter

**SET- PREIS 79<sup>99</sup>**



Art.Nr. 77535  
**Starterset**

- 18 V (4,0 Ah)-Akku PLUS
- Schnellladegerät



Art.Nr. 87835

**Akku-Kettensäge GE-LC 18/25 Li BL**

- Schnittgeschwindigkeit: max. 6,5 m/sek.
- automatische Kettenschmierung
- werkzeuglose Kettenspannung

inkl. Schwert, Kette und Köcher



22,5 cm Schnittlänge

**SET- PREIS 129,-**

**IMMER IN DEINER NÄHE 38 x in Österreich**



**NÄHERE INFORMATIONEN ZU UNSEREN STANDORTEN & ÖFFNUNGSZEITEN AUF ZGONC.AT/FILIALEN**

**Impressum:** Verleger / Herausgeber und Redaktion: ZGONC Handel GmbH, Verlagsort: 1030 Wien, Modocenterstraße 3, (01) 740 60-1000, versand@zgonc.at  
**Hersteller:** Walstead NP Druck GmbH, Herstellungsort: 3100 St. Pölten  
Zugestellt durch **Post.at**

\*der "statt"-Preis ist der niedrigste von uns in den letzten 30 Tagen vor Beginn dieser Aktion verlangte Preis.

unter den UVP Preisen in diesem Prospekt sind die unverbindlich empfohlenen Listenpreise unserer Lieferanten zu verstehen.

Alle Preisangaben inkl. Mehrwertsteuer / Solange der Vorrat reicht / Preisänderungen vorbehalten / Abweichungen bei Fotos sind möglich / Sämtliche Angaben in diesem Prospekt vorbehaltlich etwaiger Druckfehler.

**Öffnungszeiten:**

Mo. - Fr. 08:00 - 18:00 Uhr  
Sa. 08:00 - 13:00 Uhr



PEFC-zertifiziert  
Dieses Produkt stammt aus nachhaltig bewirtschafteten Wäldern und kontrollierten Quellen.  
www.pefc.de



EU Ecolabel : AT/053/005

Bitte sammeln Sie Altpapier für das Recycling



Abgabe nur in Haushaltsmengen.