

# Betriebsanleitung

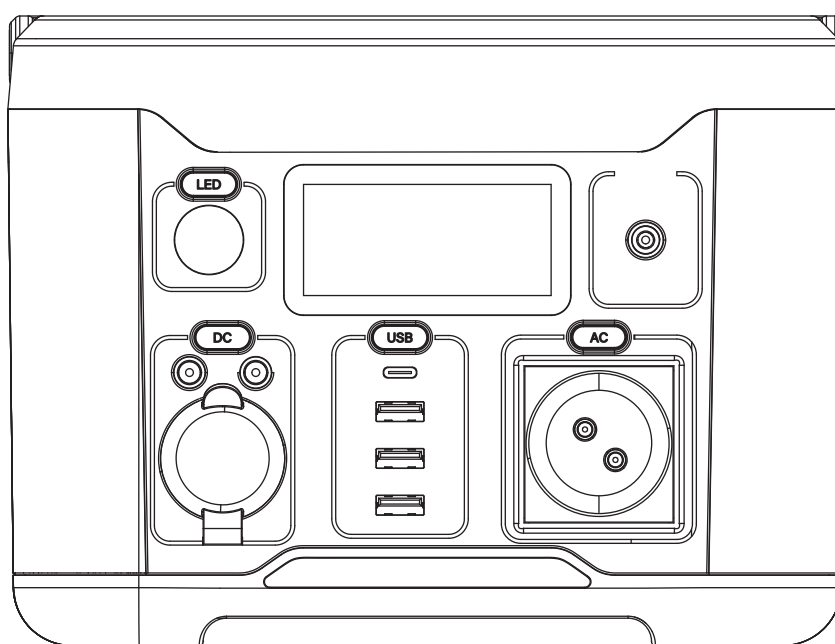

## STROMGENERATOR 200W

Art. Nr. 375-96



### Wichtige Informationen

Bitte lesen Sie die Betriebsanleitung sorgfältig durch, bevor Sie dieses Produkt verwenden. Sie sollten alle Anweisungen befolgen.

- Kinder sollten bei der Nutzung des Produkts genau beaufsichtigt werden, um Risiken zu minimieren.
- Die Verwendung von nicht empfohlenen Produkten oder Zubehörteilen erhöht das Risiko eines Stromschlags.
- Bitte achten Sie darauf, das Produkt in einer belüfteten Umgebung zu verwenden.
- Bitte bewahren Sie das Produkt an einem trockenen und belüfteten Ort auf, um Feuchtigkeit und Stromschläge zu vermeiden.
- Bitte ziehen Sie den Stecker aus der Steckdose, wenn das Produkt nicht benutzt wird.
- Stellen Sie dieses Produkt nicht in der Nähe von Feuer oder in einer heißen Umgebung auf. Bei einer Temperatur von über 130° wird es explodieren.
- Nehmen Sie das Produkt nicht auseinander. Dies kann zu Feuer, Explosionen, Verletzungen und unvorhersehbaren Risiken führen.

# 375-96 Betriebsanleitung

- Verwenden Sie das Produkt nicht mit beschädigten Kabeln oder Steckern oder mit beschädigten Ausgangskabeln. Dies kann einen Stromschlag verursachen.

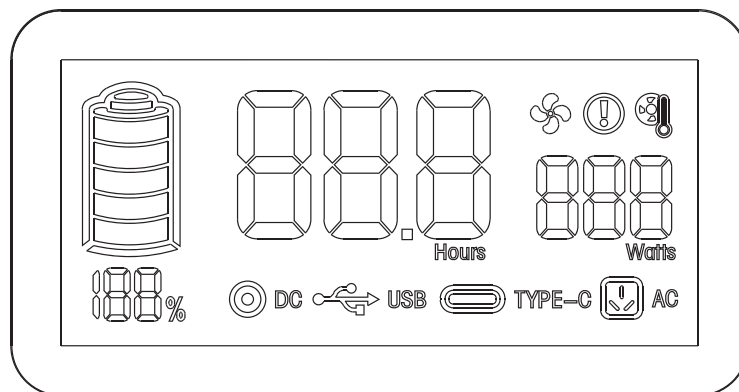
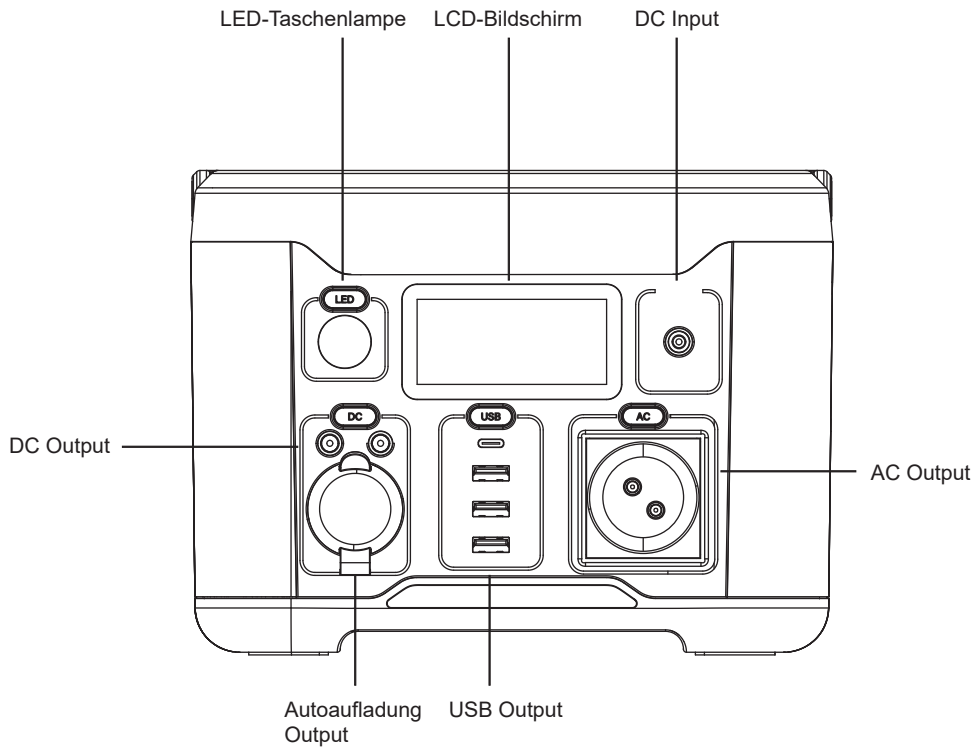

## LCD-Bildschirm

Der LCD-Bildschirm zeigt den Lade- und Entladezustand an. Wenn Sie das Produkt verwenden, wird die verbleibende Kapazität angezeigt.



Die aktuelle Kapazität des Produkts. Sie wird in Prozent (%) angezeigt.









Die Nutzungszeit der aktuellen Kapazität.















Drücken Sie die Taste DC, um die Funktion des DC-Anschlusses zu aktivieren.

# 375-96 Betriebsanleitung

-  **USB** Drücken Sie die Taste USB, um die Funktion des USB-Anschlusses zu aktivieren.
-  **TYPE-C** Drücken Sie die Taste USB und stecken Sie das Typ-C-Kabel ein, um die Funktion des Typ-C-Anschlusses zu aktivieren.
-  **AC** Drücken Sie die Taste AC, um die Funktion des AC-Anschlusses zu aktivieren.
-  Das Gebläse läuft, wenn die Temperatur über 40 °C liegt.
-  Überlastwarnung.
-  Temperaturwarnung des Wechselrichters. Temperaturbereich: 90°~95 °C.

## LED-Taschenlampe

Drücken Sie die LED-Taste und schalten Sie die LED-Taschenlampe ein. Halten Sie die Taste für 2 bis 3 Sekunden gedrückt, um die SOS-Funktion zu aktivieren. Drücken Sie die Taste noch einmal, um sie auszuschalten.

<b>Spezifikationen</b>			
 Kapazität	15 Ah 14.8 V 296 Wh	 DC-Eingang	DC 12-30 V 3.78 A
 DC-Ausgang	12 V / 5 A x 2 Total 10 A	 Ausgang für Autoanschluss	12 V / 10 A
 AC-Ausgang	AC Dauerleistung: 200 W 230 V 50 Hz	 USB-Ausgang	5 V 2.4 A x 2 QC 3.0 x 1
 Type-C-Ausgang	PD 60 W	 Gewicht	N.W: 3.2 kg
		 Abmessung	215 x 160 x 162 mm
 Batterie	Lithium-ion		Puresine wave
 Management System	Temperaturkontrolle Überspannungsschutz Kurzschlusschutz Überstromschutz Unterspannungsschutz	Temperatur im Betrieb	0 ~ 45°C
		Temperatur beim Aufladen	0 ~ 45°C
 Lebenszyklen	>1000 Zyklen	Zertifikate	<b>CE RoHS</b>

# 375-96 Betriebsanleitung

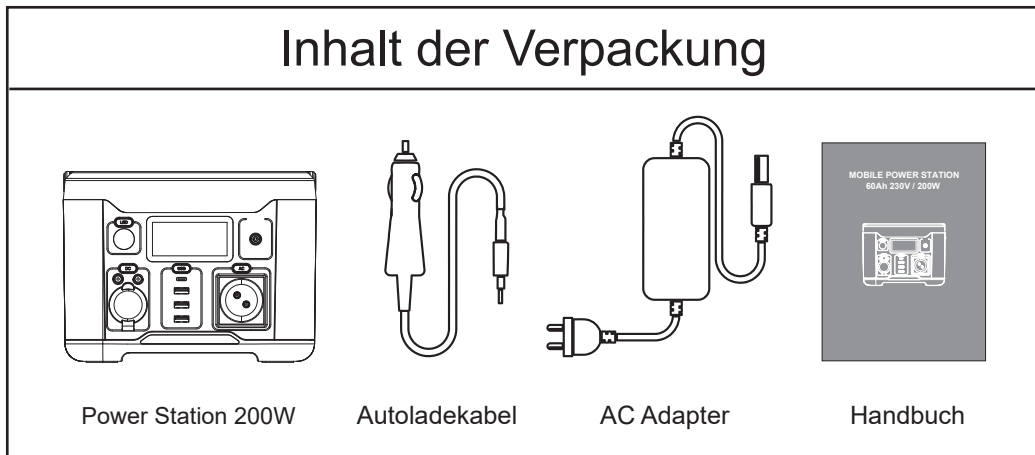

## Zum Aufladen der folgenden Geräte

USB-Anschluss: Smartphones, Tablets, Smartwatches, Digitalkameras, E-Reader, etc. 12V

Autoladeanschluss: Autoladegerät.

DC-Ausgang: Drohnen, Router, Autokühlschränke, etc. 12V Netzgerät verwenden.

AC-Ausgang: Laptops, Bildschirme, Geräte, etc.

## ACHTUNG

Angegebene Anzahl und Dauer dient rein als Anhaltspunkt, die tatsächliche Kapazität hängt vom Endgerät und Verwendung ab!

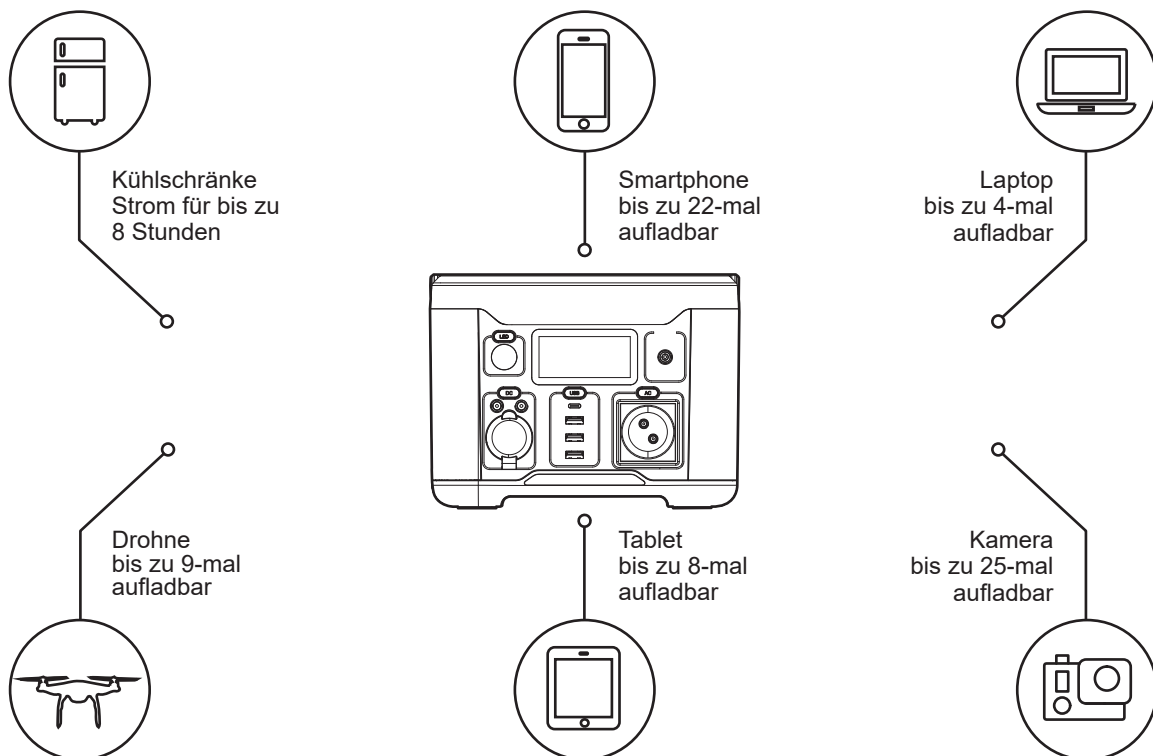

## Aufladung

Schließen Sie das Gerät vor der Verwendung oder Lagerung an das Wandladegerät an, bis es vollständig aufgeladen ist. Auf dem LCD-Bildschirm wird der aktuelle Ladezustand angezeigt. Wenn es 100% anzeigt, bedeutet dies, dass es vollständig aufgeladen ist.

# 375-96 Betriebsanleitung

---

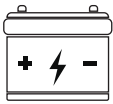

Aufladezeit:  
Starterbatterie  
Dauer: bis zu 10-11 Stunden



Stromgeneratoren,  
Ladezustand wie Stromnetz ca. 7h



Sonnenkollektoren Stromgenerator  
Dauer: bis zu 14 Stunden (je nach Wetter)

## Anweisung

- Schließen Sie Ihr Gerät an und drücken Sie die Taste für die Funktion, die Sie verwenden möchten.
- Wenn das Symbol für den Anschluss auf dem LCD-Bildschirm erscheint, schaltet sich der Ausgang zum Laden Ihres Geräts ein.
- Über den AC-Anschluss mit Dauerleistung kann nur Geräte aufgeladen bzw. mit Strom versorgt werden, die mit weniger als 500 Watt arbeiten. Sobald dieser Grenzwert überschritten wird, schaltet sich das Gerät automatisch ab.
- Der Ausgang des AC-Anschlusses schaltet sich automatisch nach 1 Minute ab, wenn er mit weniger als 2 W belastet wird, um Strom zu sparen.
- Der DC-Anschluss oder der Anschluss für das Autoladegerät schaltet sich automatisch nach 1 Minute ab, wenn er mit weniger als 2 W belastet wird, um Strom zu sparen.
- Wenn das Produkt für eine lange Zeit nicht verwendet wird, sollte es alle 3 Monate aufgeladen werden und die Kapazität bei 60%-80% halten. Bitte bewahren Sie es an einem kühlen und trockenen Ort auf.

## Hinweis

Wenn der AC-Anschluss nicht verwendet wird, drücken Sie die AC-Taste, um den Anschluss auszuschalten und Strom zu sparen.

Hergestellt in China

LRS Tading GmbH, Landesstrasse23, 5302 Henndorf am Wallersee, Austria, EU

office@lrstrade.com

+43 19974288(office)

