

# AIPER®

— bring vacation home —

## ROBOTIC POOL CLEANER User Manual

Aiper Scuba S1 Pro

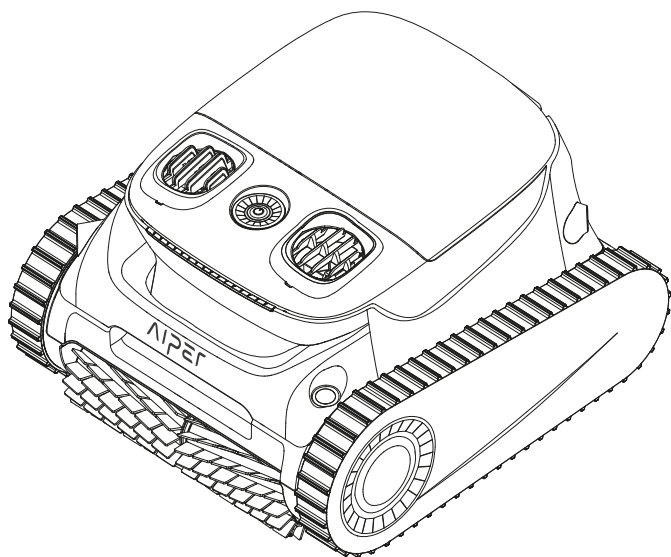

Vielen Dank dafür, dass Sie sich für Aiper entschieden haben.

Sie gehören nun zu einer Familie von Millionen Menschen, die Aiper bereits ihr Vertrauen in die Pflege ihrer Schwimmbecken geschenkt haben und den Komfort eines makellos sauberen Schwimmbeckens genießen.

Dieses Benutzerhandbuch hilft Ihnen bei der Wartung Ihres Aiper-Poolreinigers und sorgt dafür, dass jahrelang mit dem maximalen funktioniert Effizienz funktioniert. Bitte nehmen Sie sich ein paar Minuten Zeit, um dieses Handbuch durchzulesen.

Wenn Sie Fragen haben, besuchen Sie bitte unsere Website bei [www.aiper.com](http://www.aiper.com) und wenden Sie sich an unser Kundendienstteam, falls Sie Unterstützung oder weitere Informationen benötigen.

## Aiper-Kundendienst:

DE Toll-Free: 08001012355

Email: [service@aiper.com](mailto:service@aiper.com)

Facebook: [@AiperOfficial](https://www.facebook.com/AiperOfficial)



Suchen nach  
Videolanleitung



Scannen Sie den QR-  
Code, um Kundensupport  
zu erhalten.

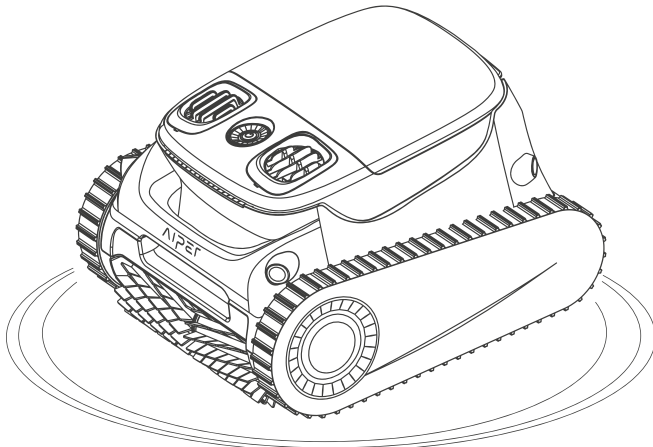

**Deutsch****INHALT**

Wichtige Sicherheitsvorkehrungen -----	79
1. Aufbau -----	80
2. Spezifikationen und Betriebsbedingungen ---	81
3. Aufladen -----	82
4. Verwendung Ihres Aiper Pool-Reinigungsgeräts -----	82
5. Betrieb Ihres Geräts -----	83
6. Demontage und Reinigung -----	87
7. Anleitung für die Aiper App -----	89
8. Wartung -----	89
9. Lagerung -----	93
10. LED-Anzeigeleuchten -----	94
11. Packliste -----	94
12. Gewährleistung-----	95

## Wichtige Sicherheitsvorkehrungen

Bitte lesen Sie dieses Handbuch sorgfältig durch und verwenden Sie Ihren Aiper-Poolreiniger gemäß den Anweisungen in diesem Handbuch. Aiper haftet nicht für Verluste oder Verletzungen, die durch den unsachgemäßen Gebrauch dieses Geräts verursacht werden.

**Zu Ihrer Sicherheit und für eine optimale Leistung dieses Geräts, lesen und befolgen Sie bitte die folgenden Hinweise.**

1. Verwenden Sie Ihren Aiper-Schwimmbeckenreiniger nicht, wenn sich Personen oder Tiere im Schwimmbecken befinden.
2. Schalten Sie den Reiniger aus, wenn er nicht benutzt wird oder wenn Sie Wartungsarbeiten durchführen.
3. Erlauben Sie es Kindern unter keinen Umständen, auf dem Aiper-Schwimmbeckenreiniger zu fahren. Bitte beaufsichtigen Sie Kinder, wenn sie sich in der Nähe eines sich in Betrieb befindlichen Aiper-Poolreinigers aufhalten.
4. Verwenden Sie nur zugelassene Aiper-Netzadapter.
5. Das Adapterkabel darf nur von einem qualifizierten Elektriker oder dem Aiper-Kundendienst ausgetauscht werden.
6. Es wird empfohlen, den Netzadapter an eine Steckdosenleiste oder einen Überspannungsschutz anzuschließen und nicht direkt an eine Steckdose.
7. Vergewissern Sie sich vor dem Aufladen, dass Ihr Gerät ausgeschaltet und der Ladeanschluss trocken ist. Während des Ladevorgangs sollte Ihr Aiper-Schwimmbeckenreiniger an einem kühlen Ort aufbewahrt werden. Decken Sie Ihren Aiper-Poolreiniger während des Ladevorgangs nicht ab, da dies zu einer Überhitzung der Teile führen kann.
8. Bitte verstauen Sie das Gerät im Innenraum oder an einem kühlen Ort, wenn Sie es nicht verwenden.
9. Betreiben Sie Ihren Aiper-Poolreiniger nicht außerhalb des Wassers, da dies eine Überhitzung verursachen kann.
10. Nur zertifizierte Fachleute sollten den versiegelten Antriebssatz Ihres Aiper-Poolreiniger demontieren.
11. Betreiben Sie den Aiper-Poolreiniger und den Poolfilter nicht gleichzeitig.
12. Die Öldichtung um den Motor herum enthält Fett, das bei einer Beschädigung des Motors eine geringfügige Wasserverschmutzung verursachen kann. Wenn Sie ein Leck vermuten, stellen Sie den Betrieb des Geräts sofort ein.
13. Sie dürfen das Gehäuse Ihres Aiper-Schwimmbeckenreinigers nicht durchbohren, werfen oder den Reiniger absichtlich beschädigen.
14. Wenn Sie Ihr Gerät ins Wasser stellen, muss die Vorderseite des Geräts nach oben zeigen und sollte niemals auf den Kopf gestellt oder direkt ins Schwimmbecken geworfen werden.

Bitte lesen Sie diese Bedienungsanleitung sorgfältig durch, bevor Sie das Gerät in Betrieb nehmen.

**1. Aufbau**

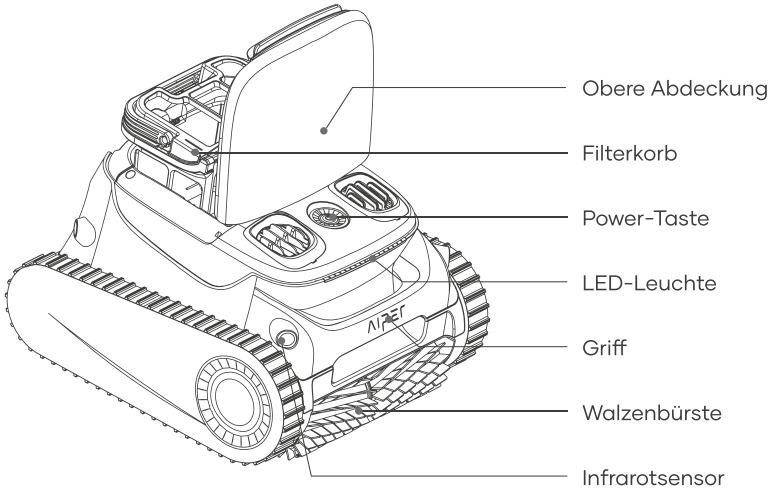

Haken

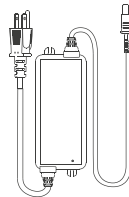

Ladegerät

## 2. Spezifikationen und Betriebsbedingungen

1. Poolgröße: bis zu 200 m<sup>2</sup>
2. Ladegerät Eingang: 100-240 V, 50-60 Hz, max. 2,5 A
3. Ladegerät Ausgang: 29,4 V / 3 A
4. Ladezeit: 4 Stunden
5. Akkuleistung: 180 Minuten
6. IP-Schutzklasse: wasserdicht gemäß IPX8
7. Max. Wassertiefe: 3 m
8. Saugleistung: 379LPM
9. Akkukapazität: 7800 mAh (196,56 Wh)
10. Akkuspannung: 25,2 V
11. Bluetooth-Frequenzbereich: 2402-2480 MHz, maximale E.I.R.P: 6,92 dBm
12. 2,4GWi-Fi-Frequenzbereich: 2412-2472 MHz, maximale E.I.R.P: 18,81 dBm

### Hinweis!

Verwenden Sie das Gerät nicht in einer Poolumgebung, die nicht den unten beschriebenen Bedingungen entspricht. Andernfalls kann dies zu Schäden am Gerät führen, die nicht durch die Garantie abgedeckt werden.

- Temperatur: 10-35 °C
- pH-Wert: 7,0-7,4
- Chlorgehalt: max. 4 ppm
- NaCl-Gehalt: max. 5000 ppm

### 3. Aufladen

**VORSICHT!** Laden Sie das Gerät nicht unter direkter Sonneneinstrahlung auf.

- Laden Sie das Gerät vollständig auf, bevor Sie es zur Reinigung des Schwimmbeckens verwenden.
- Nehmen Sie vor dem Aufladen die Abdeckung des Ladeanschlusses ab, um zu prüfen, ob sich Restwasser im Ladeanschluss befindet. Ist dies der Fall, müssen Sie den Ladeanschluss zunächst trocknen.
- Stecken Sie das Ladekabel in den Ladeanschluss des Geräts und dann in eine verfügbare Steckdose. Die LED-Anzeige auf dem Gerät beginnt zu blinken und zeigt damit an, dass das Gerät geladen wird. Wenn das Gerät vollständig aufgeladen ist, leuchtet die LED-Anzeige durchgehend.

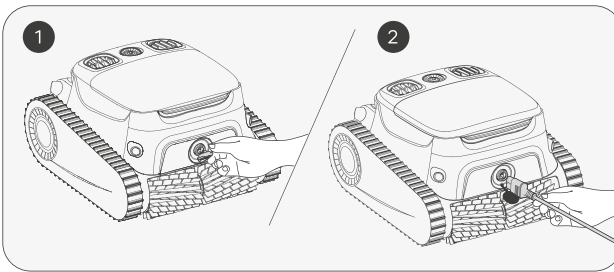

### 4. Verwendung Ihres Aiper Poolreinigungsroboters

- Das Gerät ist für die Reinigung des Bodens, der Wände und Wasserlinie von Pools mit einer Fläche von bis zu 200 m<sup>2</sup> geeignet.

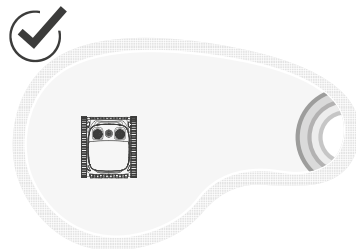
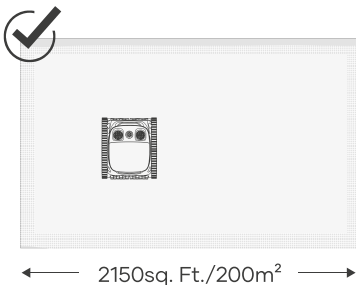

## 5. Bedienung Ihres Geräts

- a. Halten Sie die Power-Taste für 2 Sekunden lang gedrückt, um das Gerät ein- bzw. auszuschalten.

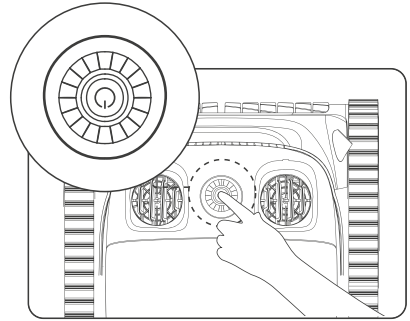

- b. Das Gerät befindet sich nach dem Einschalten automatisch im Auto Mode (Automatik-Modus). Drücken Sie die Taste, um zwischen den Modi Auto (Automatik), Floor (Boden), Waterline (Wasserlinie) und Eco (Eco) zu wechseln.
- 1) Auto Mode (Automatik-Modus): Das Gerät reinigt den Boden sowie die Wände des Pools. Wenn der Akkustand niedrig ist (die LED-Anzeige leuchtet durchgehend rot), beendet das Gerät die Reinigung und fährt zum Beckenrand zurück.

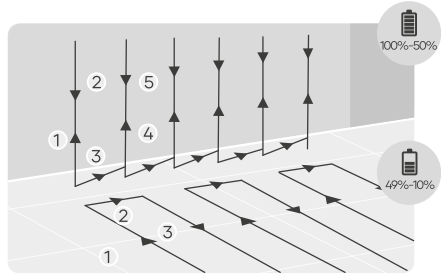
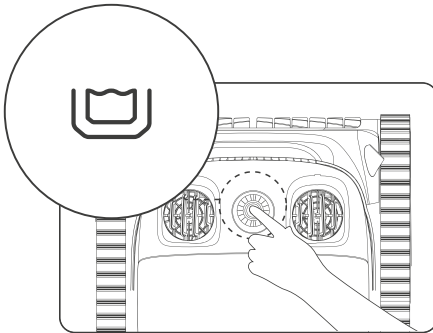

### Auto Mode (Automatik-Modus): Reinigung von Poolboden und -wänden

- 2) Floor Mode (Poolboden-Modus): Das Gerät reinigt den Poolboden in einer S-förmigen Route, ohne die Wände hochzufahren und zu säubern. Wenn der Akkustand niedrig ist, beendet das Gerät die Reinigung und fährt zum Beckenrand zurück.

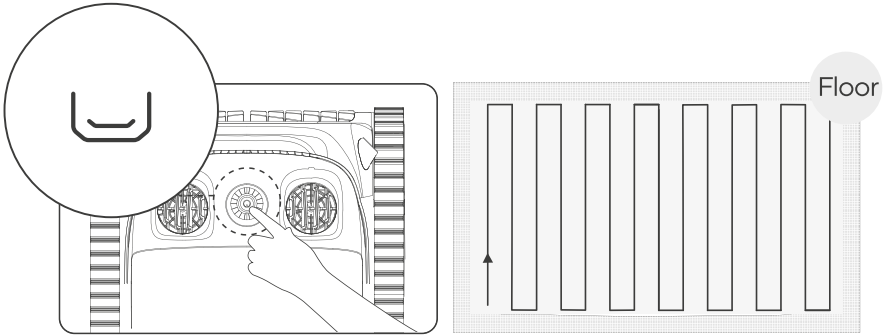

**Floor Mode (Poolboden-Modus)**

- 3) Waterline Mode (Wasserlinien-Modus): Das Gerät fährt horizontal und reinigt den Pool entlang der Wasserlinie. An den Ecken oder bei Hindernissen an den Poolwänden, fährt es von der Wasserlinie herunter, wechselt die Wand oder umgeht die Hindernisse, und nimmt die Reinigung anschließend wieder auf.

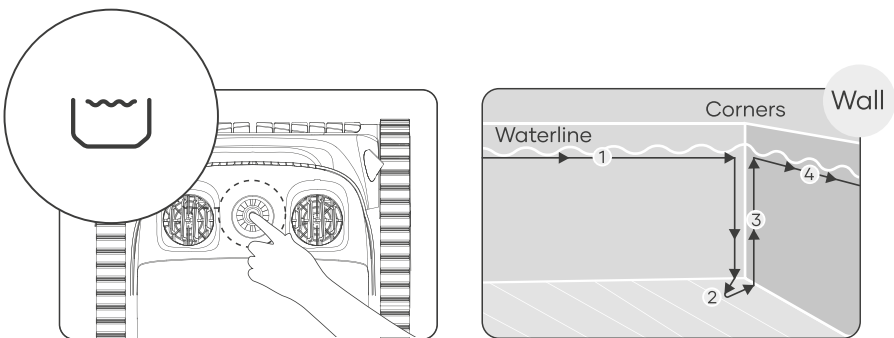

**Waterline Mode (Wasserlinien-Modus)**

4) Eco Mode (Eco-Modus): Das Gerät reinigt im vollständig geladenen Zustand eine Woche lang alle 48 Stunden den Poolboden für 45 Minuten.

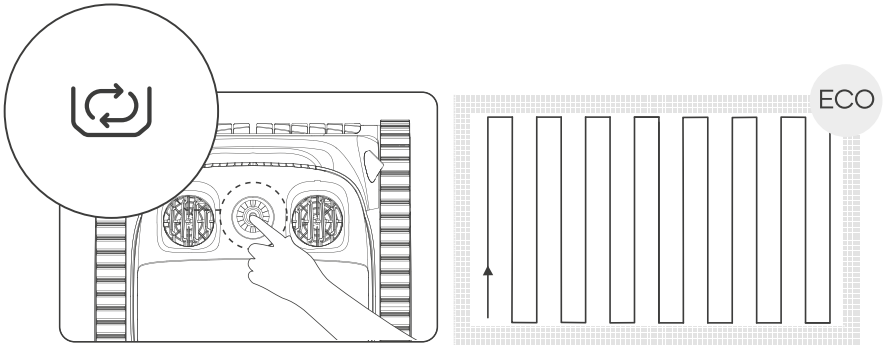

**Eco Mode (Eco-Modus)**

5) Wall Mode (Poolwand-Modus): Dieser Modus kann nur über die Aiper App gewählt werden. Das Gerät reinigt die Poolwände in einer N-förmigen Route, ohne den Boden zu säubern. Wenn der Akkustand niedrig ist, beendet das Gerät die Reinigung und fährt zum Beckenrand zurück.

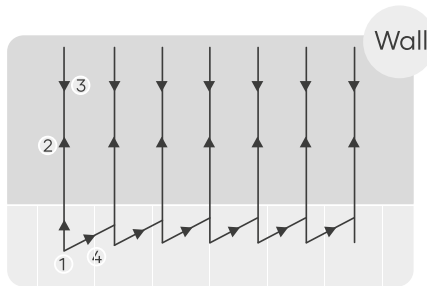

**Wall Mode (Poolwand-Modus)**

- c. Nachdem ein Reinigungsmodus ausgewählt wurde, startet das Gerät im Abstand von 10 Sekunden drei Mal für jeweils 1 Sekunde die Wasserpumpe. Auf diese Weise überprüft das Gerät, ob es in den Pool eingesetzt wurde. Wenn das Gerät während dieses Vorgangs kein Wasser erkennt, schaltet es sich automatisch aus. Bitte setzen Sie das Gerät daher innerhalb von 1 Minute nach dem Einschalten in den Pool. Das Gerät beginnt innerhalb von 10 Sekunden nach Erreichen des Beckenbodens mit der Reinigung.
- d. Wenn der Akkustand niedrig ist, beendet das Gerät automatisch die Reinigung und fährt zur nächstgelegenen Wand zurück.

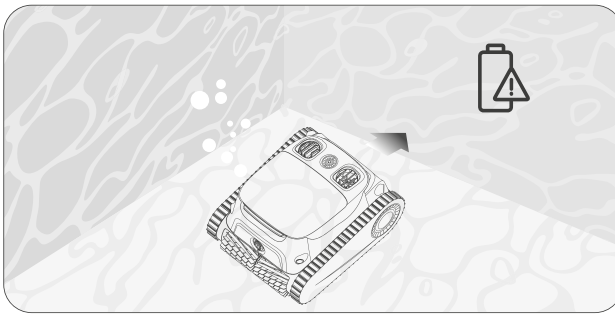

- e. Nehmen Sie das Gerät mit dem Haken aus dem Schwimmbecken, damit Sie nicht nass werden. Um den Haken zu verlängern, können Sie ihn auch an einer handelsüblichen Pool-Teleskopstange (nicht im Lieferumfang enthalten) befestigen.

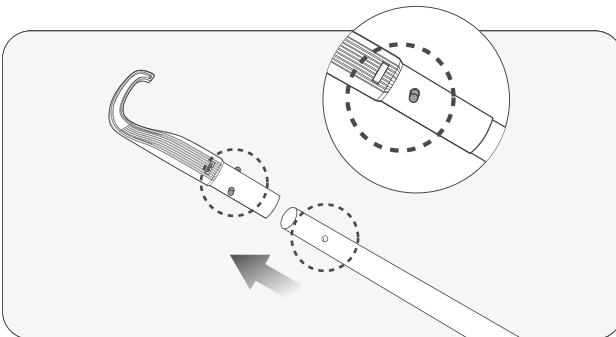

f. Halten Sie das Gerät am Griff fest und warten Sie, bis das Wasser abgelaufen ist.

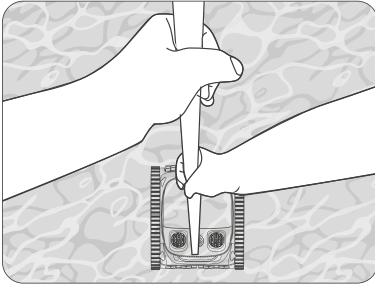

g. Fassen Sie den Griff und lassen Sie das gespeicherte Wasser aus dem Gerät ablaufen.

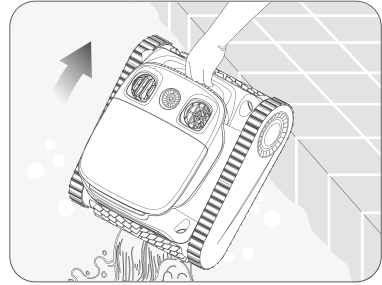

## 6. Demontage und Reinigung

a. Stellen Sie das Gerät an einem sicheren und geschützten Ort ab und öffnen Sie die obere Abdeckung.

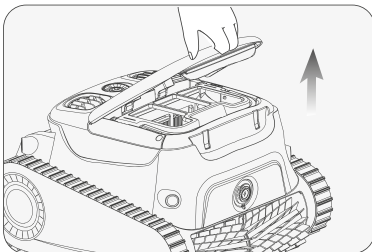

b. Entfernen Sie den Filterkorb, indem Sie seinen Griff anheben.

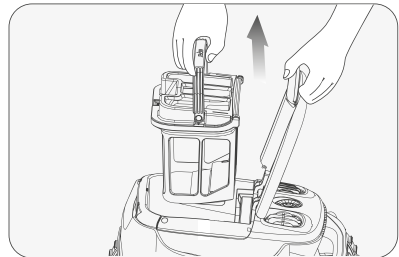

- c. Drücken Sie auf den Verschluss der Filterabdeckung und ziehen Sie gleichzeitig den Griff nach oben, um den Filterkorb zu öffnen.

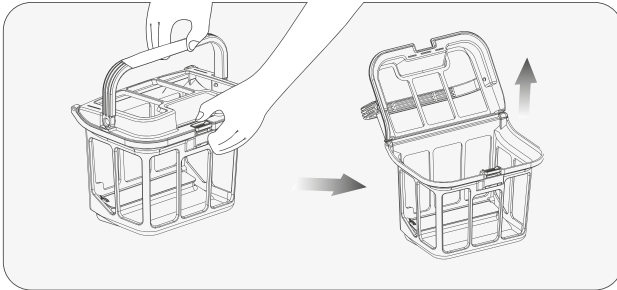

- d. Entleeren Sie den Filterkorb, spülen Sie ihn aus und setzen Sie ihn wieder in das Gerät ein.
- e. Bitte entfernen und reinigen Sie den Feinstfilter sofort nach dem Reinigungsvorgang, um zu vermeiden, dass sich Schmutz und Ablagerungen ansammeln, die den Filter beschädigen könnten. Wir empfehlen Ihnen, die Verunreinigungen mithilfe eines Hochdruckreinigers auszuspülen.

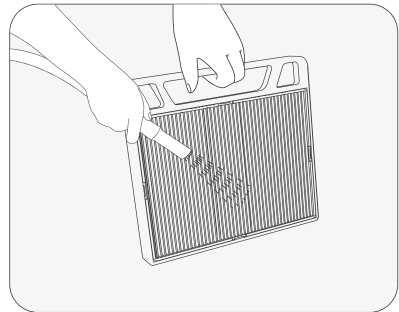
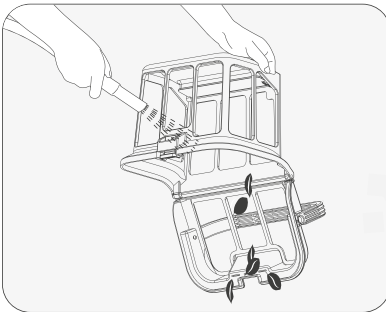

## 7. Anleitung für die Aiper App

7.1 Die Aiper App herunterladen und installieren

- a. Suchen Sie im App-Store Ihres Geräts nach „Aiper“, laden Sie die App herunter und installieren Sie sie auf Ihrem Handy.
- b. Starten Sie die App und registrieren Sie sich. Dann loggen Sie sich mit den Daten (E-Mail-Adresse und Passwort), die Sie bei der Registrierung angegeben haben, in der App ein.



7.2 Hinzufügen und Verwenden von Geräten

- a. Bevor Sie ein Gerät hinzufügen, überprüfen Sie bitte Folgendes:
  - Der Bereich, in dem das Gerät eingesetzt wird, verfügt über eine 2,4-GHz-WLAN-Abdeckung. 5-GHz-WLAN wird nicht unterstützt.
  - Ihr Handy unterstützt WLAN sowie Bluetooth und Sie haben Bluetooth aktiviert.
  - Das Handy befindet sich nicht weiter als 6 m von Ihrem neuen Aiper-Gerät entfernt.
- b. Tippen Sie auf das „+“ oben rechts, wählen Sie „Gerät hinzufügen“ und folgen Sie den Anweisungen, um das Gerät hinzuzufügen.
- c. Nachdem Sie den Roboter hinzugefügt haben, können Sie das Gerät und seine Funktionen in der App konfigurieren und einsehen.

Hinweis: Lassen sich einige Funktionen nur nutzen, wenn sich das Aiper-Gerät außerhalb des Wassers befindet. Sobald der Roboter unter Wasser taucht, verliert die App die Verbindung und Sie können es nicht mehr über die App steuern.

## 8. Wartung

8.1 Auswechseln der Raupenbänder.

- a. Entfernen Sie die seitliche Abdeckung vom Gerät.

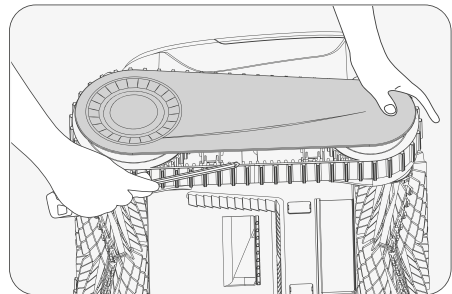

b. Entfernen Sie die Schrauben und Führungshülsen von den Rädern.

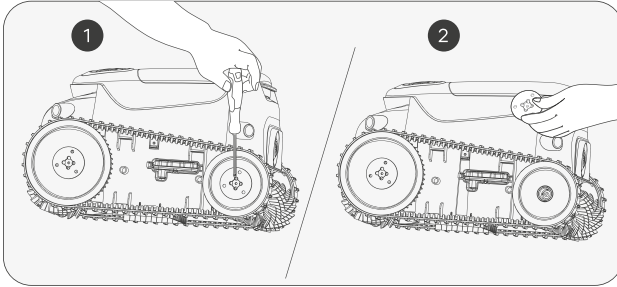

c. Ziehen Sie gleichzeitig an den Rädern und den Raupenbändern, um sie abzunehmen.

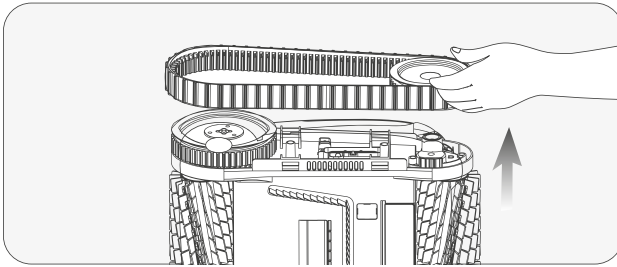

d. Richten Sie die Zahnräder der neuen Raupenbänder an denen der Räder aus und montieren Sie anschließend die Hinterräder und Raupenbänder gleichzeitig wieder auf den Wellenhülsen.

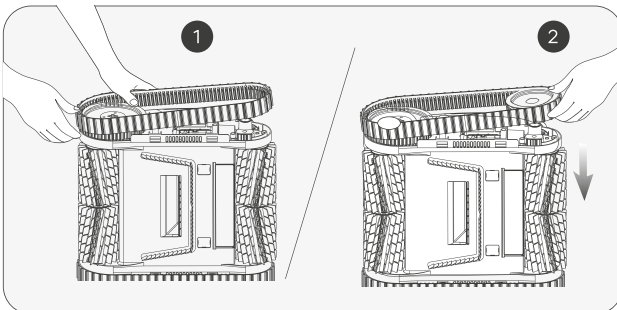

e. Bringen Sie die Führungshülsen wieder an, indem Sie ihre D-förmigen Öffnungen an den Wellenhülsen ausrichten.

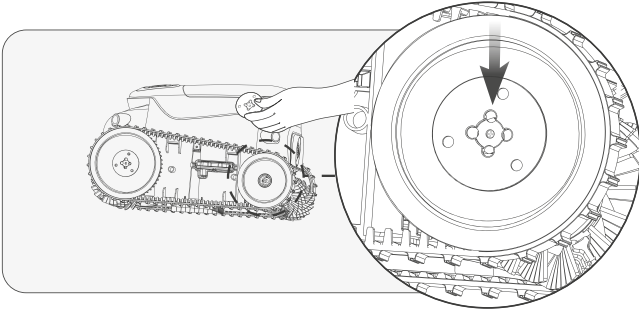

f. Ziehen Sie die Schrauben fest und bringen Sie die seitliche Abdeckung wieder an.

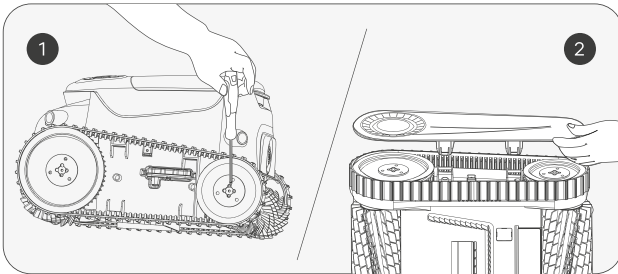

### 8.2 Auswechseln der Walzenbürstenriemen.

a. Ziehen Sie an der Seite des auszutauschenden Riemens die Silikonschnallen, die in den Schlitz eingesteckt sind, nach unten.

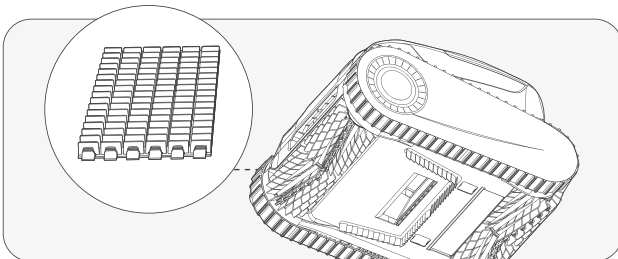

- b. Nachdem Sie die Silikonschnallen herausgezogen haben, ersetzen Sie den Riemen der Walzenbürste durch einen neuen. Richten Sie die Silikonschnallen am Schlitz aus und ziehen Sie sie nach außen. Sie können befestigt werden, nachdem sie durch den Schlitz hindurchgeführt wurden.

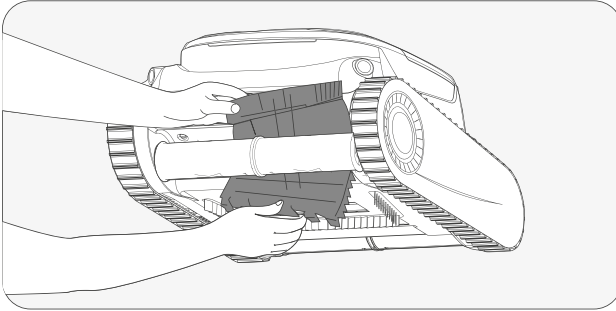

### 8.3 Reinigung des Wasserablaufs.

- a. Heben Sie den Gehäusedeckel an.

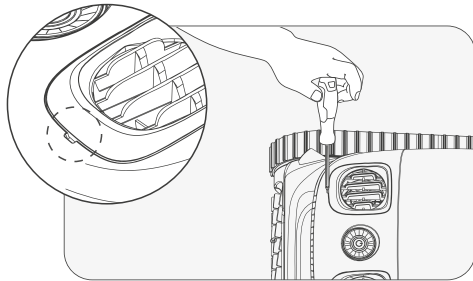

- b. Entfernen Sie die Schrauben und die Abdeckung des Wasserablaufs.

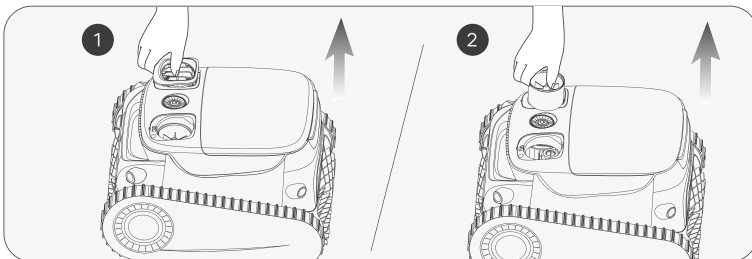

- c. Entfernen Sie jegliche Gegenstände, die sich in den Lüfterflügeln verfangen haben, und bringen Sie die Abdeckung und die Schrauben wieder an.

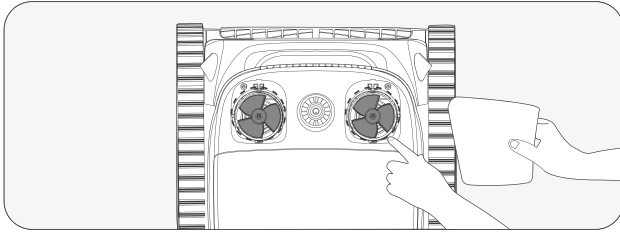

## 9. Lagerung

### Wintertipps: Sichere Aufbewahrung Ihrer Aiper Geräte

Wie sollte ich mein Aiper Gerät außerhalb der Saison aufbewahren?

Wenn Sie Ihren Pool längere Zeit nicht nutzen, beispielsweise in den Wintermonaten oder während längeren Urlauben, sollten Sie folgende Schritte befolgen, um Ihr Aiper Gerät zu schützen und im bestmöglichen Zustand zu halten.

1. Schalten Sie Ihr Gerät aus und trennen Sie es vom Ladegerät.
2. Beseitigen Sie jeglichen verbleibenden Schmutz vom Gerät, einschließlich oberem und unterem Gehäuse, Rädern, Walzenbürsten und Ladeanschluss.
3. Wischen Sie Ihr Gerät mit Küchenpapier oder einem weichen Tuch trocken.
4. Verstauen Sie Ihr Gerät und bewahren Sie es in einem kühlen, gut belüfteten Bereich auf.
5. Laden Sie Ihr Gerät alle ZWEI Monate auf 40 %-60 % Akkukapazität auf, um den Akku Ihres Geräts in einwandfreiem Zustand zu halten.

Laden Sie Ihr Aiper Gerät vor der Verwendung in Ihrem Pool vollständig auf. Vermeiden Sie es stets, Ihr Gerät unter direkter Sonneneinstrahlung aufzuladen.

## 10. LED-Anzeigeleuchten

Lichtstatus	Gerätestatus	Beschreibung	
LED pulsiert	Aufladen	Die Farbe der LED-Anzeige variiert je nach Akkustand: Die Leuchte pulsiert langsam während des Ladevorgangs und leuchtet durchgehend, wenn das Gerät vollständig geladen ist.	Permanentes blaues Licht: 100 %
			Blau: > 51%
			Gelb: 50-16%
			Rot: < 15%
LED leuchtet durchgehend	Betrieb	Die Farbe der LED-Anzeige gibt den Akkustand des Geräts an.	Blau: > 51%
			Gelb: 50-16%
			Rot: < 15%
LED blinkt schnell hintereinander rot	Störung	Filtersieb verstopft, Blockierung des Motors, elektrische Leckagen usw.	

## 11. Packliste

NR.	Bezeichnung	Modell	ANZAHL(St.)
1	Reiniger	Aiper Scuba S1 Pro	1
2	Ladegerät	/	1
3	Greifhaken	/	1
4	Benutzerhandbuch	/	1

## 12. Gewährleistung

Dieses Produkt hat alle Qualitäts- und Sicherheitstests bestanden, die von der technischen Abteilung des Werks durchgeführt wurden.

1. Dieses Produkt wird mit einer Gewährleistung geliefert, die den Akku und den Motor Ihres Artikels ab dem Kaufdatum abdeckt. Es gelten die gesetzlichen Bestimmungen des jeweiligen Landes für die Gewährleistung.
2. Diese Garantie erlischt, wenn das Produkt verändert, missbraucht oder von nicht autorisierten Personen repariert wurde.
3. Die Garantie erstreckt sich nur auf Fabrikationsfehler und deckt keine Schäden ab, die durch unsachgemäße Handhabung des Produkts durch den Besitzer entstehen.
4. Bei Reklamationen oder Reparaturen während der Garantiezeit muss die Bestellnummer oder der Beleg vorgelegt werden.
5. Dies ist eine zusätzliche Gewährleistung, die von AIPER INTELLIGENT SARL, in 43-47 avenue de la Grande Armée, 75116 Paris, France, angeboten wird. Diese Gewährleistung beeinträchtigt nicht die kostenlosen Rechtsbehelfe wegen Vertragswidrigkeit, die der Verbraucher nach dem Gesetz gegenüber dem Verkäufer geltend machen kann.
6. Gewährleistung E-Mail: [service@aiper.com](mailto:service@aiper.com)

### Konformitätserklärung (CE)



Shenzhen Aiper Intelligent Co., Ltd. erklärt hiermit, dass dieses Produkt allen Anforderungen der zutreffenden EU-Richtlinien 2014/35/EU (LVD); 2014/53/EU & 2011/65/EU & (EU) 2015/863 & (EC) No.1907/2006. entspricht - den vollständigen Text der Konformitätserklärung finden Sie unter diesem QR-Code.

Die EU-Konformitätserklärung kann über die untenstehende Adresse angefordert werden:  
 AIPER INTELLIGENT SARL  
 43-47 avenue de la Grande Armée, 75116 Paris, France



 Dieses Symbol auf dem Produkt gibt an, dass es nicht als Hausmüll zu behandeln ist. Es muss bei einer geeigneten Sammelstelle für das Recycling von Elektro- und Elektronikgeräten abgegeben werden.

AIPEER®

— bring vacation home —



[www.aiper.com](http://www.aiper.com)