

BE COOL

BEDIENUNGSANLEITUNG

Luftkühler BC20AC2301FZ



HERZLICHEN GLÜCKWUNSCH!
VIELEN DANK, DASS SIE SICH FÜR EIN PRODUKT VON **BE COOL**
ENTSCIEDEN HABEN.

DE

EN

22



Aktuelle Bedienungsanleitungen und weitere Sprachen

Laden Sie aktuelle Bedienungsanleitungen in verschiedenen Sprachen über den Link www.becool.at/downloads herunter oder scannen Sie den abgebildeten QR-Code. Befolgen Sie die Anweisungen auf der Webseite.



LESEN SIE BITTE DIE BEDIENUNGSANLEITUNG SORGFÄLTIG DURCH BEVOR SIE MIT DER INSTALLATION, BEDIENUNG ODER WARTUNG BEGINNEN. SCHÜTZEN SIE SICH SELBST UND ANDERE, INDEM SIE DIE SICHERHEITSHINWEISE BEFOLGEN. DIE NICHTBEACHTUNG VON ANWEISUNGEN KÖNNTE ZU PERSONEN UND/ODER SACHSCHÄDEN UND/ODER ZUM VERLUST DES GARANTIEANSPRUCHS FÜHREN!

**WICHTIGE INFORMATIONEN
ZUR SICHERHEIT, STANDORT
UND ZUM ELEKTRISCHEN
ANSCHLUSS**



BE COOL

1. Dieses Gerät ist ausschließlich zum Kühlen von Wohnräumen in Haushalten vorgesehen und darf für keine anderen Zwecke eingesetzt werden.
2. Das Gerät ist nicht für Dauer- und Präzisionsbetrieb geeignet und sollte auch nicht zur Kühlung elektrischer Systeme eingesetzt werden (z.B.: in Serverräumen).
3. Entfernen Sie die Verpackung und stellen Sie sicher, dass das Gerät nicht beschädigt ist. Im Zweifelsfall verwenden Sie das Gerät nicht und kontaktieren die Servicestelle oder Ihren Händler.
4. Weist das Gerät einen Defekt auf, so schalten Sie es aus und kontaktieren Ihren Händler oder die Kundenhotline
5. Ist das Stromversorgungskabel beschädigt, muss es vom Hersteller oder einer autorisierten Servicestelle ausgetauscht werden, um alle möglichen Risiken zu vermeiden.
6. Wenden Sie sich für eventuelle Reparaturen stets und ausschließlich an vom Hersteller autorisierte Kundendienststellen. Die Kundendienststellen können Sie online unter www.becool.at abrufen.
7. Vor Anschluss, dem an das Netz müssen Sie überprüfen, ob Stromart und Netzspannung mit den Angaben des Gerätetypschildes übereinstimmen.
8. Die elektrische Steckdose, in der Sie das Gerät anschließen, darf nicht defekt oder lose sein und muss für die erforderliche Strombelastung geeignet und vor allem zuverlässig geerdet sein. Im Zweifelsfall lassen Sie Ihre elektrische Installation von einem qualifizierten Elektriker überprüfen.
9. Vermeiden Sie die Verwendung eines Verlängerungskabels, denn dieses könnte überhitzen

BE COOL

und einen Brand erzeugen.

10. Es ist verboten die Eigenschaften dieses Gerätes wie auch immer anzupassen oder zu modifizieren und verwenden Sie nur vom Hersteller empfohlene Ersatz- und Zubehörteile (Nichtbeachtung führt zum Verlust der Garantie und Gewährleistung).
11. Kinder dürfen nicht mit dem Gerät spielen.
12. Lassen Sie Kinder nicht mit der Verpackung spielen - **BEI VERSCHLUCKEN VON KLEINTEILEN BESTEHT ERSTICKUNGSGEFAHR!**
13. Kinder unter 8 Jahren und Personen mit eingeschränkten physischen, psychischen, sensorischen oder geistigen Fähigkeiten sowie mangelnder Erfahrung und Wissen dürfen dieses Gerät nur benutzen, wenn es unter einer angemessenen Aufsicht geschieht und es zu einer ausführlichen Anleitung zur Benutzung des Geräts in einer sicheren Art und Weise gekommen ist, sowie die bestehenden Gefahren beschrieben wurden.
14. Betreiben Sie das Gerät nicht unbeaufsichtigt. Sollten Sie den Raum verlassen, schalten Sie das Gerät immer aus.
15. Verdrehen Sie das Netzkabel nicht und knicken Sie es nicht ab.
16. Verwenden Sie das Gerät nicht mit nassen Händen.
17. Verwenden Sie das Gerät nicht im Freien.
18. Decken Sie das Gerät niemals ab.
19. Betreiben Sie das Gerät keinesfalls in Räumen wo Gas, Öl oder Schwefel vorkommen.
20. Benutzen Sie das Gerät nicht in der Nähe von Wasser oder starker Feuchtigkeit, z.B. in feuchten Kellern, neben Schwimmbecken, Badewannen oder Duschen.

BE COOL

Achten Sie darauf, dass kein Wasser in das Gerät eindringt.





21. Stellen Sie das Gerät nicht in der Nähe von Wärmequellen auf (z.B.: neben Heizanlagen) und vermeiden Sie direkte Sonneneinstrahlung.
22. Halten Sie einen Mindestabstand von mind. 50cm zu brennbaren Stoffen (z.B.: Alkohol) oder unter Druck befindlichen Gefäßen (z.B.: Sprühbehälter).
23. Stellen Sie keine schweren oder heißen Gegenstände auf das Gerät.
24. Stellen Sie das Gerät auf einen stabilen und ebenen Untergrund.
25. Stecken Sie niemals Finger, Stifte oder andere Gegenstände in das Gerät und achten Sie darauf, dass Luftein- und -auslass niemals blockiert werden.
26. Wechseln Sie das Wasser regelmäßig.
27. Befüllen Sie den Wassertank immer über das Minimum und nie über das Maximum.
28. Bewegen Sie das Gerät nicht schnell, wenn sich Wasser im Wassertank befindet, um ein Auslaufen oder Spritzen des Wassers zu vermeiden.
29. Verwenden Sie das Gerät im Modus „COOL“ nicht für lange Zeit in einem geschlossenen Bereich ohne Belüftung um eine hohe Luftfeuchtigkeit zu vermeiden.
30. Die Kühl Akkus sind kein Spielzeug - halten Sie Kinder und Tiere davon fern.
31. Versuchen Sie niemals die Kühl Akkus zu öffnen. Die Flüssigkeit darin kann gesundheitsschädlich sein.
32. Ziehen Sie den Stecker und leeren den Wassertank, wenn Sie das Gerät nicht verwenden.
33. Schalten Sie das Gerät immer aus, bevor Sie den Netzstecker ziehen.

BE COOL

34. Ziehen Sie nicht am Netzkabel, um das Gerät vom Netzstrom zu trennen. Ziehen Sie immer am Stecker, um das Netzkabel herauszuziehen.
35. Fassen Sie den Stecker nicht mit nassen Händen an, um Stromschläge zu vermeiden. Bewahren Sie das Gerät senkrecht einem sicheren, trockenen und für Kinder unzugänglichem Ort auf, wenn es nicht verwendet wird und verdecken Sie das Gerät nicht mit Kunststoffverpackungen.
36. Erhalten Sie das Gerät in einem guten Zustand, indem Sie das Gerät pflegen und reinigen. Falls Sie Fragen zur Instandhaltung haben, können Sie mit der vom Hersteller autorisierten Kundenhotline/ Servicestelle in Kontakt treten.

BE COOL

Recycling, Entsorgung, Konformitätserklärung

	<p><u>RECYCLING</u></p> <p>Die Verpackungsmaterialien können recycelt werden. Deswegen wird empfohlen, diese im sortierten Abfall zu entsorgen</p>
	<p><u>ENTSORGUNG</u></p> <p>Das Symbol "durchgestrichene Mülltonne" erfordert die separate Entsorgung von Elektro- und Elektronik-Altgeräten (WEEE). Elektrische und elektronische Geräte können gefährliche und umweltgefährdende Stoffe enthalten. Entsorgen Sie dieses daher nicht im unsortierten Restmüll, sondern an einer ausgewiesenen Sammelstelle für Elektro- und Elektronik-Altgeräte. Dadurch tragen Sie zum Schutz der Ressourcen und der Umwelt bei. Für weitere Informationen wenden Sie sich bitte an Ihren Händler oder die örtlichen Behörden. Richtlinie 2012/19/EU</p>
	<p><u>BATTERIEENTSORGUNG</u></p> <p>Gemäß der Gesetzesverordnung 188 vom 20. November 2008 zur Umsetzung der Richtlinie 2006/66/EG über Batterien, Akkumulatoren und verwandte Abfälle weist das Symbol der durchgestrichenen Mülltonne auf der Batterie darauf hin, dass es verboten ist, Altbatterien im Hausmüll zu entsorgen. Batterien und Akkus enthalten stark umweltbelastende Stoffe. Der Benutzer ist verpflichtet, Altbatterien an den Sammelstellen in der Gemeinde oder in den entsprechenden Behältern zu entsorgen. Der Service ist kostenlos. Auf diese Weise werden die gesetzlichen Anforderungen eingehalten und die Umwelt geschont.</p> <p>Diese Zeichen finden Sie auf Batterien:</p> <p>Li = Batterie enthält Lithium Al = Batterie enthält Alkali Mn = Batterie enthält Mangan</p> <p>CR 2025 (Li); AA (Al, Mn); AAA (Al, Mn)</p>
	<p><u>KONFORMITÄTSEKTLÄRUNG</u></p> <p>Hiermit bestätigen wir, dass dieser Artikel den grundlegenden Anforderungen, Vorschriften und Richtlinien der EU entspricht. Die ausführliche Konformitätserklärung können Sie jederzeit unter folgendem Link einsehen:</p> <p>https://www.schuss-home.at/downloads</p>

Irrtümer und technische Änderungen vorbehalten.

BE COOL

Lieferumfang

Im Lieferumfang des BE COOL-Kühlers erhalten Sie:

- Luftkühler
- 4x Transportrollen
- 2x Köhlakkus
- 1x Bedienungsanleitung

Beschreibung des Gerätes

Vorderseite:

1. Bedienfeld + Display
2. Handgriff
3. Luftauslass
4. Wasserstandsanzeige
5. Transportrollen

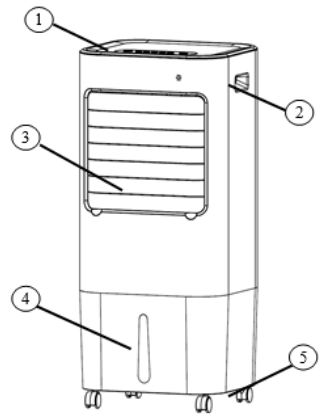

Rückseite:

6. Lasche des Abdeckgitters
7. Abdeckgitter + Staubfilter
8. Wassernachfüll-Klappe
9. Wasserauslass

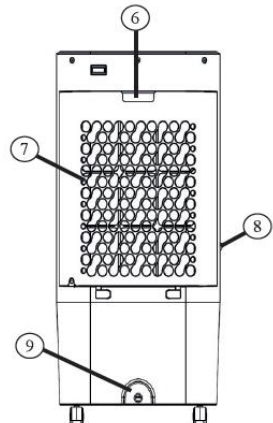

BE COOL

Inbetriebnahme

Vor der ersten Inbetriebnahme

Gerät auspacken

- Öffnen Sie den Karton und entnehmen das Gerät.
- Entfernen Sie die Verpackung vollständig vom Gerät.
- Wickeln Sie das Netzkabel vollständig ab und achten dabei darauf es nicht zu beschädigen.

Transportrollen

Für einen leichteren Transport ist das Gerät mit Transportrollen ausgestattet.

Zusätzlich sind zwei Rollen mit einer Feststellbremse ausgestattet um damit einen festen Stand zu garantieren.

1. Nachdem Sie das Gerät sorgfältig ausgepackt haben stecken Sie die Transportrollen in die dafür vorgesehenen Einkerbungen auf der Unterseite des Geräts.

2. Um die Feststellbremsen einzustellen betätigen Sie die Hebel wie folgt:

Runterdrücken → Fixieren der Bremse

Raufdrücken → Lösen der Bremse

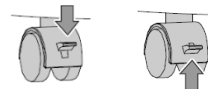
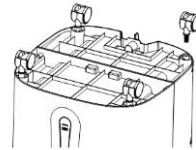

Installation

Bitte beachten Sie bei der Installation folgende Punkte:

- Stellen Sie das Gerät auf einen ebenen und festen Untergrund auf, so dass, das Gerät einen festen Stand hat.
- Der Abstand zu Wänden oder anderen Objekten muss mindestens 50 cm betragen.
- Vergewissern Sie sich vor dem Geräteinsatz, dass sowohl der Lufteinlass als auch der Luftauslass frei von Hindernissen und nicht

BE COOL

blockiert ist.

- Schließen Sie das Gerät an eine geerdete Steckdose an.

Wassertank befüllen

Beachten Sie beim Befüllen des Wassertanks bitte folgendes:

- Öffnen Sie die Wassernachfüll-Klappe seitlich am Gerät.
- Befüllen Sie den Luftkühler mit sauberem Wasser und achten dabei auf den Füllstand auf der Vorderseite:
MIN-Markierung → Damit die Pumpe richtig funktionieren kann, müssen Sie das Wasser über die MIN-Markierung befüllen.
MAX-Markierung → Vermeiden Sie ein Befüllen des Luftkühlers über die MAX-Markierung, da ansonsten Wasser ins Geräteinnere gelangen und somit elektronische Teile beschädigt werden könnte.
- Schließen Sie anschließend wieder die Klappe.

Kühlakkus

Sie erhalten im Lieferumfang zwei Kühl-Akkus, die Sie in den Wassertank legen können, um einen weiteren Kühlungseffekt zu erzielen.

Bitte beachten Sie bei Verwendung der Kühl-Akkus folgendes:

- Legen Sie die Kühl-Akkus vor Gebrauch für mindestens 3-4 Stunden in ein Gefrierfach.
- Achten Sie beim Hineinlegen der Kühl-Akkus in den Tank darauf, dass die MAX-Markierung nicht überschritten wird.

ACHTUNG!

Sie können auch Eiswürfel in den Wassertank füllen.

Füllen Sie das Wasser nicht über die "MAX"-Markierung hinaus, um zu vermeiden, dass während des Betriebs Wasser ausläuft.

BE COOL

Fernbedienung

Fernbedienung vorbereiten - Batterien einlegen oder tauschen

Bitte beachten Sie die folgenden Anweisungen:

Erstbetrieb:

Für den Erstbetrieb der Fernbedienung ziehen Sie bitte den Plastikschutz aus dem Batteriefach auf der Rückseite der Fernbedienung heraus.

Batterie wechseln:

- Ziehen Sie die Batteriehalterung auf der Rückseite der Fernbedienung heraus und entnehmen die alte Batterie aus der Halterung:

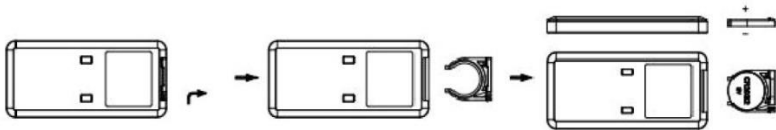

- Setzen Sie nun eine neue CR2025 Batterie ein und achten dabei immer auf die Polaritätsmarkierungen (+/-) auf der Batterie und der Batteriehalterung.
- Schieben Sie anschließend die Batteriehalterung wiedervollständig in die Fernbedienung ein.

HINWEIS

Die Tasten der Fernbedienung sind wie unten in der Abbildung gekennzeichnet.

Alle Funktionen der Fernbedienung arbeiten identisch mit der manuellen Bedienung am Gerät.

Richtige Verwendung der Fernbedienung

Richten Sie die Fernbedienung direkt auf das Gerät auf die Gerätevorderseite und achten darauf, dass sich keine Hindernisse zwischen Fernbedienung und dem Gerät befinden

BE COOL

HINWEIS

Bitte gehen Sie mit der Fernbedienung vorsichtig um.
Setzen Sie die Fernbedienung nicht direktem Sonnenlicht aus und halten Sie sie von Wärmequellen fern.

Beschreibung der Fernbedienung:



ON/OFF



**GESCHWINDIGKEIT
EINSTELLEN**



OSZILLATION



TIMER



MODI



COOL



Funktionen einstellen

Auf dem Bedienpanel des Geräts befinden sich die gleichen Tasten wie auf der Fernbedienung, somit können Sie alle Funktionen direkt am Gerät als auch mithilfe der Fernbedienung einstellen.

Gerät einschalten

- Drücken Sie die ON/OFF -Taste, um das Gerät einzuschalten.

HINWEIS

Sobald Sie das Gerät einschalten, läuft es in der mittleren Geschwindigkeit und wechselt nach 3 Sekunden in die niedrige Geschwindigkeit.

BE COOL

Geschwindigkeit einstellen

- Verwenden Sie die SPEED-Taste um die Geschwindigkeit des Gebläses einzustellen.
- Die jeweilige Anzeige auf dem Bedienfeld leuchtet auf:
Drücken:
1 x Drücken → Niedrige Geschwindigkeit
2 x Drücken → Mittlere Geschwindigkeit
3 x Drücken → Hohe Geschwindigkeit

Oszillation

- Verwenden Sie die SWING -Taste um die Oszillation des Geräts zu aktivieren. Die Anzeige auf dem Bedienfeld leuchtet auf.
- Durch erneutes Drücken der SWING -Taste deaktivieren Sie die Funktion.

HINWEIS

Mit dieser Funktion wird die ausgeblasene Luft nach links und rechts verteilt. Dadurch erreichen Sie eine horizontale Luftverteilung im Raum.



Timer

- Verwenden Sie die TIMER-Taste um das Gerät zeitgesteuert auszuschalten.
- Mit jedem Druck auf die Timer-Taste verlängert sich die Betriebszeit schrittweise um je eine Stunde von 1 Minuten auf 8 Stunden.
- Achten Sie hierbei auf die vier Indikatoren am Gerät:
1x drücken → 1 Stunde → 1H leuchtet
2x drücken → 2 Stunden → 2H leuchtet
usw.

Modi

- Verwenden Sie die MODE-Taste um zwischen folgenden Modi auszuwählen:

BE COOL

-  → Normaler-Modus → Der Ventilator läuft im normalen Betrieb.
-  → Natur-Modus → Simuliert eine Brise um einen angenehmen, natürlichen Luftstrom zu erzeugen.
-  → Schlaf-Modus → Simuliert eine sanfte Brise um einen auf Schlafbedürfnisse angepassten Luftstrom zu erzeugen.

- Die jeweilige Anzeige auf dem Bedienfeld leuchtet auf.

COOL AIR

- Verwenden Sie die COOL-Taste um die Funktion zu starten.
- Vergewissern Sie sich, dass sich die Wasserstandsanzeige über dem MIN befindet.
- Sobald Sie die Taste betätigen, fängt das Gerät an den Wasserfilter zu befeuchten, um somit eine kalte und feuchte Luft zu erzeugen, die anschließend aus dem Gerät geblasen wird.

Tipps zur richtigen Anwendung

Finden Sie hier einige Hinweise, um die optimale Leistung des Luftkühlers zu erzielen:

Den Raum mit Vorhängen, Jalousien oder Rollläden vor direktem Sonnenlicht schützen. So sparen Sie Energie.	
Vergewissern Sie sich, dass keine Wärmequellen im Raum betrieben werden.	
Das Gerät nie in sehr feuchten Räumen einsetzen (z.B. Waschküchen).	
Das Gerät nicht im Freien verwenden.	
Vergewissern Sie sich, dass das Gerät auf ebenem Fußboden steht und die Feststellbremsen einstellt sind.	

BE COOL

Wartung und Reinigung

Staubfilter reinigen

- Schalten Sie das Gerät vor der Reinigung aus, warten anschließend einige Minuten und ziehen dann den Netzstecker ab, um das Gerät vom Stromnetz zu trennen.
- Nehmen Sie das Abdeckgitter auf der Rückseite des Geräts ab (1) und entnehmen anschließend den darunterliegenden Staubfilter (2) aus dem Gerät.
- Zur Beseitigung des im Filter angesammelten Staubes benutzen Sie einen Staubsauger.
- Ist der Filter sehr schmutzig, tauchen Sie diesen in Warmwasser und spülen ihn mehrmals durch – die Wassertemperatur sollte allerdings nicht 40°C überschreiten.
- Lassen Sie den Staubfilter nach dem Waschen gut austrocknen und setzen diesen erst dann wieder in das Gerät ein.
- Bringen Sie das Abdeckgitter wieder an

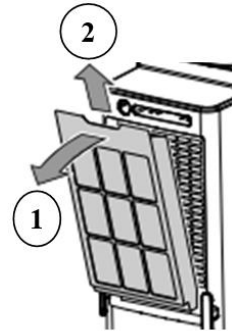

HINWEIS

Benutzen Sie das Gerät nie ohne Filter.

Wassertank entleeren

Es wird empfohlen den Wassertank alle 2-3 Wochen während des Gebrauchs zu entleeren. Befolgen Sie dazu bitte folgende Schritte:

- Ziehen Sie den Netzstecker aus der Steckdose. Stellen Sie ein Auffanggefäß unter den Wasserauslass auf der Rückseite des Geräts.
- Entfernen Sie die Abdeckung und lassen Sie das Wasser anschließend in das Auffanggefäß abfließen. Am Ende können Sie den Luftkühler leicht neigen - jedoch nicht mehr als 30°.

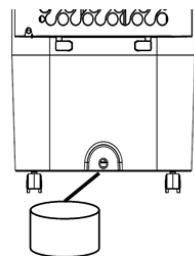

BE COOL

- Sobald der Tank komplett entleert ist, bringen Sie die Abdeckung wieder an und achten darauf, dass diese fest sitzt.
- Stecken Sie den Netzstecker ein und starten Sie das Gerät wieder neu.

Reinigen des Gehäuses

Schalten Sie das Gerät vor der Reinigung aus, warten anschließend einige Minuten und ziehen dann den Netzstecker ab, um das Gerät vom Stromnetz zu trennen.

Reinigen Sie das Gerät mit einem mäßig feuchten Tuch und wischen es anschließend mit einem trockenen Tuch ab.

- Verwenden Sie zur Reinigung des Geräts nie Benzin, Alkohol oder Lösungsmittel – dies könnte gefährlich sein.
- Sprühen Sie keine Insektizide oder ähnliche Mittel auf den Luftkühler.

Tätigkeiten Saisonbeginn/-ende

Tätigkeiten zu Saisonende

- Schalten Sie das Gerät aus und ziehen Sie den Netzstecker.
- Entleeren Sie sorgfältig den Wassertank.
- Reinigen Sie den Filter und setzen wieder ein (siehe Abschnitt „Staubfilter reinigen“).
- Verpacken Sie das Gerät und bewahren Sie es an einem kühlen, trockenen Ort auf.

Kontrollen zu Saisonbeginn

- Überprüfen Sie, ob das Stromversorgungskabel in Ordnung ist und ob die Erdung funktionsfähig ist.
- Befolgen Sie die Installations- und Sicherheitsanweisungen genauestens.

BE COOL

Behebung von Problemen

Bevor Sie sich mit unserer Kundenhotline/ Servicestelle in Verbindung setzen, prüfen Sie bitte, ob sich der Fehler anhand der untenstehenden Hinweise beheben lässt.

Problem	Mögliche Ursache	Lösung
Der Luftkühler schaltet sich nicht ein.	Sie verwenden den falschen Knopf.	Das Gerät können Sie mit der  -Taste entweder auf der Fernbedienung oder direkt am Gerät einschalten.
	Stromausfall	Wiederherstellung der Stromversorgung abwarten.
	Das Gerät ist nicht an die Stromversorgung angeschlossen.	Gerät an die Stromversorgung anschließen/einstecken 30 Min. warten!
	Die Batterie in der Fernbedienung ist leer.	Bitte wechseln Sie die Batterie.
Der Luftkühler arbeitet nur für kurze Zeit.	Der Wassertank ist leer.	Befüllen Sie den Wassertank.
	Luftausgang wird durch etwas blockiert.	Überprüfen und beseitigen Sie alle Hindernisse, die den Luftweg blockieren.
Während des Betriebs tritt unangenehmer Geruch im Raum auf.	Luftfilter oder Wassertank verschmutzt.	Luftfilter und/oder Wassertank gemäß der Beschreibung reinigen.
Das Gerät ist sehr laut.	Der Boden auf dem das Luftkühler steht, ist nicht gerade.	Stellen Sie den Luftkühler an einer anderen Stelle auf.

BE COOL

Technische Daten

Technische Informationen			
Nennspannung	220V~240V		
Frequenz	50Hz		
Nenneingangsleistung	65W		
Wassertank-Kapazität	20L		
Bezeichnung	Symbol	Wert	Einheit
Maximale Luftgeschwindigkeit	V	9,5	m/s
Luftumwälzung	SV	580	(m ³ /h)W
Ventilator-Schalleistungspegel	LWA	61	dB(A)
Max. Verdampfungsleistung	ML	400	ml/h
Verbrauch im Standby-Modus	PSB	0,4	W
Abmessungen			
Produktabmessungen:	370 x 320 x 740 mm		
Gewicht:	7,1kg		
Kontaktadressen für weitere Informationen und Serviceline:	Schuss Home Electronic GmbH Scheringgasse 3, A-1140 Wien Tel: +43 (1) 97 0 21 – 0 www.becool.at FB-Nr: 236974 t / FB-Gericht: Wien		

BE COOL

GARANTIE

Mit diesem Qualitätsprodukt von BE COOL haben Sie eine Entscheidung für Innovation, Langlebigkeit und Zuverlässigkeit getroffen.

Für dieses BE COOL Gerät gewähren wir eine Garantiezeit von 2 Jahren ab Kaufdatum gültig in Österreich!

Sollten in diesem Zeitraum wider Erwarten dennoch Servicearbeiten an Ihrem Gerät notwendig sein, garantieren wir Ihnen hiermit eine kostenlose Reparatur (Ersatzteile und Arbeitszeit) oder (nach Ermessen der Firma Schuss) das Produkt auszutauschen. Sollten weder Reparatur noch Tausch aus wirtschaftlichen Gründen möglich sein, behalten wir uns das Recht vor, eine Zeitwertgutschrift zu erstellen.

Bitte wenden Sie sich im Falle von Klimageräten auf jeden Fall als ersten Schritt an die Kundenhotline (siehe Kleber am Gerät bzw. Titelseite Gebrauchsanweisung), bei Ventilatoren hierzu an Ihren Fachhändler oder direkt an uns. Wir weisen darauf hin, dass Reparaturarbeiten, die nicht durch die autorisierte Vertragswerkstätte in Österreich vorgenommen worden sind, die Gültigkeit dieser Garantie sofort beenden.

Von dieser Garantie nicht umfasst sind:

- Bei nicht Ordnungsgemäßer Verwendung übernehmen wir keine Folgeschäden
- Reparatur oder Tausch von Teilen aufgrund üblicher Verschleißerscheinungen
- Schäden aufgrund Nichtbeachtung der Bedienungsanleitung
- Geräte, die - auch nur teilweise - gewerblich genutzt werden
- durch äußeren Einfluss mechanisch beschädigte Geräte (Sturz, Stoß, Bruch, unsachgemäßer Gebrauch etc.) sowie Abnutzungserscheinungen ästhetischer Art.
- Geräte, die unsachgemäß behandelt wurden
- Geräte, die nicht von unserer autorisierten Servicewerkstätte geöffnet wurden.
- Schäden, die in Folge nicht ordnungsgemäß geschlossener Kondenswasserablassventile von Klimageräten oder nicht korrekt eingesetztem Wasserbehälter entstanden sind.
- Nicht erfüllte Konsumentenerwartungen.
- Schäden, die auf höhere Gewalt, Wasser, Blitzschlag, Überspannung zurückzuführen sind.
- Geräte, bei denen die Typenbezeichnung und/oder Seriennummer am Gerät geändert, gelöscht, unleserlich gemacht oder entfernt worden ist.
- Dienstleistungen außerhalb unserer Vertragswerkstätten, die Transportkosten zu einer Vertragswerkstatt oder an uns und retour sowie die damit verbundenen Risiken.

Wir weisen nachdrücklich darauf hin, dass innerhalb der Garantiezeit bei Bedienungsfehlern oder wenn kein Fehler festgestellt wurde ein Pauschalbetrag von € 60,- (indiziert Basis VPI 2010, Juni 2015) in Rechnung gestellt wird. Durch die Erbringung einer Garantieleistung (Reparatur oder Austausch des Gerätes) wird die absolut Garantiedauer von 2 Jahren ab Kaufdatum nicht verlängert.

Die 2 Jahres Garantie gilt nur gegen Vorlage des Kaufbelegs (muss Name und Anschrift des Händlers sowie die vollständige Gerätebezeichnung enthalten) und des dazugehörigen Garantiezertifikats, auf dem die Gerätetype sowie die Seriennummer (am Karton und auf der Geräterück- bzw. Unterseite ersichtlich) zu vermerken sind! Ohne Vorlage des Garantiezertifikats gilt nur die gesetzliche Gewährleistung!

Wir weisen ausdrücklich darauf hin, dass die gesetzlichen Gewährleistungsrechte durch diese Garantie nicht berührt werden und unvermindert fortbestehen.

Eine Schadenersatzpflicht seitens Schuss Home Electronic GmbH sowie deren Erfüllungsgehilfen besteht nur bei Vorliegen grober Fahrlässigkeit oder Vorsatz. Ausgeschlossen ist jedenfalls die Haftung für entgangenen Gewinn, erwartete, aber nicht eingetretene Ersparnisse, Folgeschäden und Schäden aus Ansprüchen Dritte. Schäden an oder für aufgezeichnete Daten sind immer aus der Schadenersatzpflicht ausgenommen.

Herzliche Gratulation zu Ihrer Wahl. Wir wünschen Ihnen viel Freude mit Ihrem BE COOL Gerät!

ANSCHRIFT
Schuss Home Electronic GmbH
A-1140 Wien, Scheringgasse 3
Tel.: +43 (0)1/ 970 21

Typenbezeichnung:

Seriennummer:

Dieses Garantiezertifikat ist im Garantiefall gemeinsam mit dem Gerät der autorisierten Servicewerkstätte auszuhändigen.

BE COOL

OPERATING INSTRUCTIONS

Air cooler BC20AC2301FZ



CONGRATULATIONS!
THANK YOU FOR CHOOSING A PRODUCT FROM **BE COOL**
HAVE DECIDED.

BE COOL



Current operating instructions and other languages

Download the latest operating instructions in various languages via the link www.becool.at/downloads or scan the QR code shown. Follow the instructions on the website.



PLEASE READ THE OPERATING INSTRUCTIONS CAREFULLY BEFORE STARTING INSTALLATION, OPERATION OR MAINTENANCE. PROTECT YOURSELF AND OTHERS BY FOLLOWING THE SAFETY INSTRUCTIONS. FAILURE TO FOLLOW INSTRUCTIONS COULD RESULT IN PERSONAL INJURY AND/OR PROPERTY DAMAGE AND/OR VOID THE WARRANTY!

IMPORTANT INFORMATION ON SAFETY, LOCATION AND ELECTRICAL CONNECTION



1. This appliance is intended exclusively for cooling living spaces in households and must not be used for any other purpose.

BE COOL

2. The appliance is not suitable for continuous and precision operation and should not be used for cooling electrical systems (e.g. in server rooms).
3. Remove the packaging and make sure that the device is not damaged. If in doubt, do not use the appliance and contact the service center or your dealer.
4. If the device is defective, switch it off and contact your dealer or the customer hotline
5. If the power supply cable is damaged, it must be replaced by the manufacturer or an authorized service centre in order to avoid all possible risks.
6. For any repairs, always and exclusively contact customer service centers authorized by the manufacturer. You can find the customer service centers online at www.becool.at.
7. Before connecting the appliance to the mains, you must check that the type of current and mains voltage match the specifications on the appliance rating plate.
8. The electrical socket into which you connect the appliance must not be defective or loose and must be suitable for the required current load and, above all, reliably earthed. If in doubt, have your electrical installation checked by a qualified electrician.
9. Avoid using an extension cable, as this could overheat and cause a fire.
10. It is forbidden to adapt or modify the characteristics of this appliance in any way whatsoever and only use replacement parts and accessories recommended by the manufacturer (failure to do so will invalidate the guarantee and warranty).
11. Children must not play with the appliance.
12. Do not allow children to play with the packaging -

BE COOL

THERE IS A RISK OF CHOKE IF SMALL PARTS ARE SWALLOWED!

13. Children under 8 years of age and persons with reduced physical, mental, sensory or intellectual capabilities or lack of experience and knowledge may only use this appliance if they have been given supervision and instruction concerning use of the appliance in a safe way and if the hazards involved have been clearly explained.
14. Do not operate the appliance unattended. If you leave the room, always switch the appliance off.
15. Do not twist or kink the mains cable.
16. Do not use the appliance with wet hands.
17. Do not use the device outdoors.
18. Never cover the device.
19. Never operate the appliance in rooms where gas, oil or sulphur are present.
20. Do not use the appliance in the vicinity of water or high humidity, e.g. in damp cellars, next to swimming pools, bathtubs or showers. Ensure that no water enters the appliance.
21. Do not place the appliance near heat sources (e.g. next to heating systems) and avoid direct sunlight.
22. Keep a minimum distance of at least 50 cm from flammable substances (e.g. alcohol) or pressurized containers (e.g. spray containers).
23. Do not place any heavy or hot objects on the appliance.
24. Place the appliance on a stable and level surface.
25. Never insert fingers, pens or other objects into the appliance and ensure that the air inlet and outlet are never blocked.
26. Change the water regularly.
27. Always fill the water tank above the minimum and never





BE COOL

above the maximum.

28. Do not move the appliance quickly when there is water in the water tank to prevent the water from leaking or splashing.
29. Do not use the appliance in "COOL" mode for long periods in a closed area without ventilation to avoid high humidity.
30. The cooling batteries are not toys - keep children and animals away from them.
31. Never attempt to open the cooling batteries. The liquid inside can be harmful to your health.
32. Unplug the appliance and empty the water tank when not in use.
33. Always switch off the appliance before unplugging the mains plug.
34. Do not pull on the mains cable to disconnect the appliance from the mains. Always pull the plug to disconnect the mains cable.
35. Do not touch the plug with wet hands to avoid electric shocks. Store the appliance vertically in a safe, dry place that is inaccessible to children when not in use and do not cover the appliance with plastic packaging.
36. Keep the appliance in good condition by maintaining and cleaning it. If you have any questions about maintenance, you can contact the customer hotline/service center authorized by the manufacturer.

BE COOL

Recycling, disposal, declaration of conformity

	<p><u>RECYCLING</u></p> <p>The packaging materials can be recycled. It is therefore recommended to dispose of them in sorted waste</p>
	<p><u>DISPOSAL</u></p> <p>The "crossed-out dustbin" symbol requires the separate disposal of waste electrical and electronic equipment (WEEE). Electrical and electronic equipment may contain hazardous and environmentally harmful substances. Therefore, do not dispose of them in unsorted residual waste, but at a designated collection point for waste electrical and electronic equipment. This will help to protect resources and the environment. For further information, please contact your dealer or the local authorities. Directive 2012/19/EU</p>
	<p><u>BATTERY DISPOSAL</u></p> <p>In accordance with Legislative Decree 188 of November 20, 2008 implementing Directive 2006/66/EC on batteries, accumulators and related waste, the crossed-out wheeled garbage can symbol on the battery indicates that it is prohibited to dispose of used batteries in household waste. Batteries and accumulators contain highly polluting substances. The user is obliged to dispose of used batteries at the collection points in the municipality or in the appropriate containers. The service is free of charge. In this way, the legal requirements are complied with and the environment is protected.</p> <p>These symbols can be found on batteries:</p> <p>Li = battery contains lithium Al = battery contains alkali Mn = battery contains manganese</p> <p>CR 2025 (Li); AA (Al, Mn); AAA (Al, Mn)</p>
	<p><u>DECLARATION OF CONFORMITY</u></p> <p>We hereby confirm that this product complies with the essential requirements, regulations and directives of the EU. You can view the detailed declaration of conformity at any time under the following link:</p> <p>https://www.schuss-home.at/downloads</p>

Errors and technical changes excepted.

BE COOL

Scope of delivery

The BE COOL cooler is supplied with:

- Air cooler
- 4x transport rollers
- 2x ice packs
- 1x operating instructions

Description of the device

Front side:

1. control panel + display
2. handle
3. air outlet
4. water level indicator
5. transport rollers

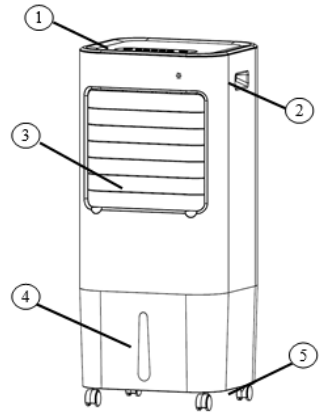

Back side:

6. Tab of the cover grille
7. Cover grille + dust filter
8. Water refill flap
9. Water outlet

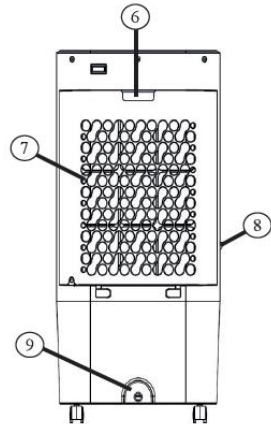

BE COOL

Commissioning

Before initial commissioning

Unpacking the device

- Open the box and remove the appliance.
- Remove the packaging completely from the device.
- Unwind the power cable completely, taking care not to damage it.

Transport rollers

The appliance is equipped with transport rollers for easier transportation.

In addition, two castors are equipped with a parking brake to guarantee a firm stand.

1 After you have carefully unpacked the appliance, insert the transport castors into the notches provided on the underside of the appliance.

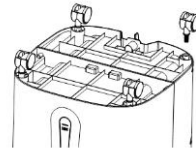

2 To set the parking brakes, operate the levers as follows:

Press down → Fixing the brake

Press up → Release the brake

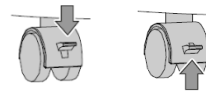

Installation

Please note the following points during installation:

- Place the appliance on a level and firm surface so that it is stable.
- The distance to walls or other objects must be at least 50 cm.
- Before using the appliance, make sure that both the air inlet and the air outlet are free of obstacles and not blocked.
- Connect the appliance to an earthed socket.

BE COOL

Filling the water tank

Please note the following when filling the water tank:

- Open the water refill flap on the side of the appliance.
- Fill the air cooler with clean water, paying attention to the fill level on the front:
 - MIN mark**→ For the pump to work properly, you must fill the water above the MIN mark.
 - MAX mark**→ Avoid filling the air cooler above the MAX mark, as otherwise water could get inside the appliance and damage electronic parts.
- Then close the flap again.

Cold packs

Two cooling batteries are included in the scope of delivery, which you can place in the water tank to achieve a further cooling effect.

Please note the following when using the cooling batteries:

- Place the cooling batteries in a freezer compartment for at least 3-4 hours before use.
- When inserting the cooling batteries into the tank, make sure that the MAX mark is not exceeded.

ATTENTION!

You can also fill the water tank with ice cubes.

Do not fill the water above the "MAX" mark to avoid water leaking out during operation.

BE COOL

Remote control

Prepare remote control - Insert or replace batteries

Please note the following instructions:

Initial operation:

To operate the remote control for the first time, please pull the plastic cover out of the battery compartment on the back of the remote control.

Change the battery:

- Pull out the battery holder on the back of the remote control and remove the old battery from the holder:

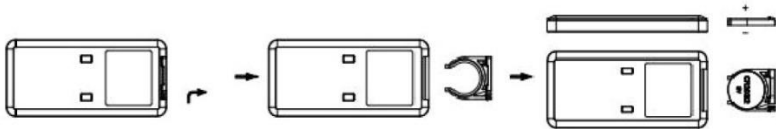

- Now insert a new CR2025 battery, always paying attention to the polarity markings (+/-) on the battery and the battery holder.
- Then push the battery holder all the way back into the remote control.

NOTE

The buttons on the remote control are labeled as shown in the illustration below.
All functions of the remote control work identically to manual operation on the appliance.

Correct use of the remote control

Point the remote control directly at the front of the appliance and ensure that there are no obstacles between the remote control and the appliance

NOTE

Please handle the remote control with care.
Do not expose the remote control to direct sunlight and keep it away from heat sources.

BE COOL

Description of the remote control:



ON/OFF



SET SPEED



OSCILLATION



TIMER



MODI



COOL



Set functions

The control panel of the appliance has the same buttons as the remote control, so you can set all functions directly on the appliance as well as using the remote control.

ON/OFF

- Press the ON/OFF button to switch the device on.

NOTE

As soon as you switch on the appliance, it runs at medium speed and switches to low speed after 3 seconds.

Speed

- Use the SPEED button to set the speed of the fan.
- The respective display on the control panel lights up:

Press:

1 x press → Low speed

BE COOL

Press 2 x → Medium speed

Press 3 x → High speed

Oscillation

- Use the SWING button to activate the oscillation of the appliance. The display on the control panel lights up.
- Press the SWING button again to deactivate the function.

NOTE

This function distributes the discharged air to the left and right. This allows you to achieve horizontal air distribution in the room.

Timer

- Use the TIMER button to switch the appliance off on a timed basis.
- Each time the timer button is pressed, the operating time is gradually extended by one hour from 1 minute to 8 hours.
- Pay attention to the four indicators on the device:
Press 1x → 1 hour → 1H lights up
Press 2x → 2 hours → 2H lights up
etc.

Modes

- Use the MODE button to select between the following modes:



→ Normal mode

→ The fan runs in normal operation.



→ Nature mode

→ Simulates a breeze to create a pleasant, natural air flow.



→ Sleep mode

→ Simulates a gentle breeze to create an airflow adapted to sleeping needs.

- The respective display on the control panel lights up.

BE COOL

COOL AIR



- Use the COOL button to start the function.
- Make sure that the water level indicator is above the MIN.
- As soon as you press the button, the appliance starts to humidify the water filter to produce cold, moist air, which is then blown out of the appliance.

Tips for correct use

Here are some tips for achieving optimum performance from the air cooler:

Protect the room from direct sunlight with curtains, blinds or shutters. This will save you energy.	
Make sure that no heat sources are operating in the room.	
Never use the appliance in very damp rooms (e.g. laundry rooms).	
Do not use the appliance outdoors.	
Make sure that the appliance is standing on a level floor and that the parking brakes are set.	

Maintenance and cleaning

Cleaning the dust filter

- Switch off the appliance before cleaning, wait a few minutes and then unplug the appliance from the mains to disconnect it from the power supply.
- Remove the cover grille on the back of the appliance (1) and then remove the dust filter (2) underneath from the appliance.
- Use a vacuum cleaner to remove the dust accumulated in the filter.
- If the filter is very dirty, immerse it in hot water and rinse it several times - the water temperature should not exceed 40°C, however.
- Allow the dust filter to dry thoroughly after washing and only then reinsert it into the appliance.
- Refit the cover grille

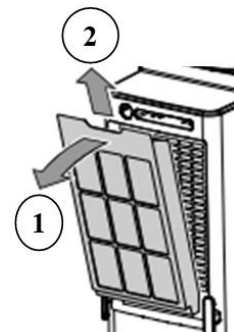

BE COOL

NOTE

Never use the appliance without a filter.

Emptying the water tank

It is recommended to empty the water tank every 2-3 weeks during use. To do this, please follow the steps below:

- Disconnect the mains plug from the socket. Place a drip tray under the water outlet on the back of the appliance.
- Remove the cover and then allow the water to drain into the drip tray. At the end, you can tilt the air cooler slightly - but not more than 30°.
- As soon as the tank is completely empty, replace the cover and make sure that it is firmly in place.
- Plug in the mains plug and restart the appliance.

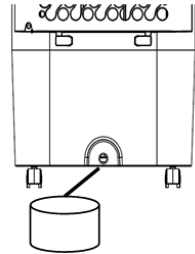

Cleaning the housing

Switch off the appliance before cleaning, wait a few minutes and then unplug the appliance from the mains to disconnect it from the power supply.

Clean the appliance with a moderately damp cloth and then wipe it with a dry cloth.

- Never use petrol, alcohol or solvents to clean the appliance - this could be dangerous.
- Do not spray insecticides or similar agents on the air cooler.

Activities start/end of season

Activities at the end of the season

- Switch off the appliance and unplug the mains plug.
- Empty the water tank carefully.
- Clean the filter and reinsert it (see section 'Cleaning the dust filter').

BE COOL

- Pack the device and store it in a cool, dry place.

Checks at the start of the season

- Check that the power supply cable is in order and that the earthing is functional.
- Follow the installation and safety instructions carefully.

Troubleshooting

Before contacting our customer hotline/service center, please check whether the fault can be rectified using the instructions below.

Problem	Possible cause	Solution
The air cooler does not switch on.	You are using the wrong button.	You can switch the device on using the  button either on the remote control or directly on the device.
	Power failure	Wait for the power supply to be restored.
	The device is not connected to the power supply.	Connect/plug in the device to the power supply Wait 30 minutes!
	The battery in the remote control is flat.	Please change the battery.
The air cooler only works for a short time.	The water tank is empty.	Fill the water tank.
	Air outlet is blocked by something.	Check and remove any obstacles blocking the air path.
An unpleasant odor occurs in the room during operation.	Air filter or water tank dirty.	Clean the air filter and/or water tank as described.
The appliance is very loud.	The floor on which the air cooler stands is not level.	Move the air cooler to another location.

BE COOL

Technical data

Technical information			
Nominal voltage	220V~240V		
Frequency	50Hz		
Nominal input power	65W		
Water tank capacity	20L		
Designation	Icon	Value	Unit
Maximum air speed	V	9,5	m/s
Air circulation	SV	580	(m ³ /h)W
Fan sound power level	LWA	61	dB(A)
Max. Evaporation capacity	ML	400	ml/h
Consumption in standby mode	PSB	0,4	W
Dimensions			
Product dimensions:	370 x 320 x 740 mm		
Weight:	7,1kg		
Contact addresses for further information and service line:	<p>Schuss Home Electronic GmbH Scheringgasse 3, A-1140 Vienna Tel: +43 (1) 97 0 21 - 0 www.becool.at FB-No.: 236974 t / FB-Court: Vienna</p>		

BE COOL

WARRANTY

With this quality product from BE COOL, you have made a decision for innovation, durability and reliability.

For this BE COOL appliance we grant a warranty period of 2 years from the date of purchase valid in Austria! If, contrary to expectations, service work is required on your appliance during this period, we hereby guarantee to repair it free of charge (spare parts and labor) or (at Schuss's discretion) to replace the product. If neither repair nor replacement is possible for economic reasons, we reserve the right to issue a current value credit note.

In the case of air conditioners, please always contact the customer hotline as a first step (see sticker on the appliance or front page of the operating instructions); in the case of fans, please contact your specialist dealer or us directly. We would like to point out that any repair work not carried out by an authorized workshop in Austria will immediately invalidate this guarantee.

This guarantee does not cover

- We do not accept any liability for consequential damage in the event of improper use
- Repair or replacement of parts due to normal wear and tear
- Damage due to non-compliance with the operating instructions
- Devices that are used - even partially - for commercial purposes
- devices mechanically damaged by external influences (fall, impact, breakage, improper use, etc.) as well as signs of wear and tear of an aesthetic nature.
- Devices that have been handled improperly
- Devices that have not been opened by our authorized service workshop.
- Damage caused by improperly closed condensation drain valves on air conditioning units or incorrectly inserted water tanks.
- Unfulfilled consumer expectations.
- Damage caused by force majeure, water, lightning, overvoltage.
- Devices where the type designation and/or serial number on the device has been changed, deleted, made illegible or removed.
- services outside our authorized workshops, the transport costs to an authorized workshop or to us and back, as well as the associated risks.

We would like to emphasize that within the warranty period, a lump sum of € 60,- (indexed based on CPI 2010, June 2015) will be charged for operating errors or if no error was detected.

The provision of a warranty service (repair or replacement of the device) does not extend the absolute warranty period of 2 years from the date of purchase.

The 2-year guarantee is only valid on presentation of the proof of purchase (must include the name and address of the dealer and the full name of the appliance) and the corresponding guarantee certificate, on which the appliance type and the serial number (visible on the box and on the back or bottom of the appliance) must be noted! Without the warranty certificate, only the statutory warranty applies!

We expressly point out that the statutory warranty rights are not affected by this guarantee and remain unaffected. Schuss Home Electronic GmbH and its vicarious agents shall only be liable for damages in the event of gross negligence or intent. Liability for loss of profit, expected but unrealized savings, consequential damages and damages from third party claims is excluded. Damage to or for recorded data is always excluded from the liability for damages.

Congratulations on your choice. We hope you enjoy using your BE COOL appliance!

ADDRESS

Schuss Home Electronic
A-1140 Vienna, Scheringgasse 3
Tel.: +43 (0)1/ 970 21

Type designation:
Serial number:

This warranty certificate must be handed over to the authorized service workshop together with the appliance in the event of a warranty claim.