

Art.Nr.
7909201709

AusgabeNr.
7909201709_2001

Rev.Nr.
10/06/2024

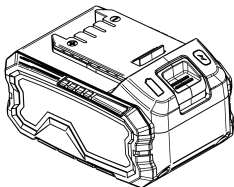

SBP4.0

DE Akku 4.0 Ah Originalbetriebsanleitung.....	3
GR Επαναφορτιζόμενη μπαταρία 4,0 Ah Μετάφραση του πρωτοτύπου των οδηγιών χρήσης.....	19

1

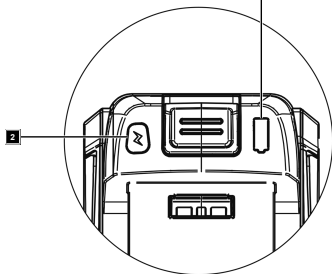
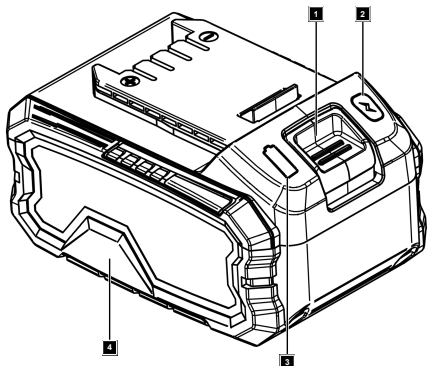





Inhaltsverzeichnis

1	Einleitung	4
2	Produktbeschreibung	5
3	Lieferumfang	5
4	Bestimmungsgemäße Verwendung	5
5	Sicherheitshinweise	6
6	Technische Daten	8
7	Bedienung	9
8	Reinigung	10
9	Wartung	10
10	Lagerung	10
11	Ersatzteilbestellung	11
12	Entsorgung und Wiederverwertung	11
13	Garantiebedingungen – Scheppach 20V IXES Serie	12
14	EU-Konformitätserklärung	17

Erklärung der Symbole auf dem Produkt

	<p>Vor Inbetriebnahme Bedienungsanleitung und Sicherheitshinweise lesen und beachten!</p>		<p>Setzen Sie das Produkt nicht über längere Zeit starker Sonneneinstrahlung aus und legen Sie ihn nicht auf Heizkörpern ab (max. 50 °C).</p>
	<p>Das Produkt entspricht den geltenden europäischen Richtlinien.</p>		<p>Taste zur Ladezustandsanzeige</p>

	Werfen Sie das Produkt nicht ins Feuer.		Ladezustandsanzeige
	Werfen Sie das Produkt nicht ins Wasser.		Lithium-Ionen Akku

1 Einleitung

Hersteller:

Schepach GmbH

Günzburger Straße 69

D-89335 Ichenhausen

Wir wünschen Ihnen viel Freude und Erfolg beim Arbeiten mit Ihrem neuen Produkt. Die Bedienungsanleitung ist Teil dieses Produkts. Sie enthält wichtige Hinweise für Sicherheit, Gebrauch und Entsorgung. Machen Sie sich vor der Benutzung des Produkts mit allen Bedien- und Sicherheitshinweisen vertraut. Benutzen Sie das Produkt nur wie beschrieben und für die angegebenen Einsatzbereiche. Händigen Sie alle Unterlagen bei Weitergabe des Produkts an Dritte mit aus.

Hinweis:

Der Hersteller dieses Produkts haftet nach dem geltenden Produkthaftungsgesetz nicht für Schäden, die an diesem Produkt oder durch dieses Produkt entstehen bei:

- Unsachgemäßer Behandlung
- Nichtbeachtung der Bedienungsanleitung
- Reparaturen durch Dritte, nicht autorisierte Fachkräfte
- Einbau und Austausch von nicht originalen Ersatzteilen
- Nicht bestimmungsgemäßer Verwendung

2 Produktbeschreibung

1. Entriegelungstaste
2. Taste zur Ladezustandsanzeige
3. Ladezustandsanzeige
4. Akku

3 Lieferumfang



WARNUNG

**Produkt und Verpackungsmaterialien sind kein Kinderspielzeug!
Kinder dürfen nicht mit Kunststoffbeuteln, Folien und Kleinteilen spielen! Es besteht Verschluckungs- und Erstickungsgefahr!**

Pos.	Anzahl	Bezeichnung
4.	1 x	Akku
	1 x	Bedienungsanleitung

4 Bestimmungsgemäße Verwendung

Der Akku ist Teil der Scheppach 20V IXES Serie und kann mit Produkten der Scheppach 20V IXES Serie verwendet werden. Der Akku darf nur mit Ladegeräten der Scheppach 20V IXES Serie geladen werden.

Das Produkt darf nur nach seiner Bestimmung verwendet werden. Jede weitere darüberhinausgehende Verwendung ist nicht bestimmungsgemäß. Für daraus hervorgerufene Schäden oder Verletzungen aller Art haftet der Benutzer/Bediener und nicht der Hersteller.

Bestandteil der bestimmungsgemäßen Verwendung ist auch die Beachtung der Sicherheitshinweise, sowie die Montageanleitung und Betriebshinweise in der Bedienungsanleitung.

Personen, die das Produkt verwenden und warten, müssen mit dieser vertraut und über mögliche Gefahren unterrichtet sein.

Veränderungen an dem Produkt schließen eine Haftung des Herstellers und daraus entstehende Schäden gänzlich aus.

Das Produkt darf nur mit Originalteilen und Originalzubehör des Herstellers betrieben werden.

Die Sicherheits-, Arbeits- und Wartungsvorschriften des Herstellers sowie die in den Technischen Daten angegebenen Abmessungen müssen eingehalten werden.

Bitte beachten Sie, dass unsere Produkte bestimmungsgemäß nicht für den gewerblichen, handwerklichen oder industriellen Einsatz konstruiert wurden. Wir übernehmen keine Gewährleistung, wenn das Produkt in Gewerbe-, Handwerks- oder Industriebetrieben sowie bei gleichzusetzenden Tätigkeiten eingesetzt wird.

5 Sicherheitshinweise



WARNUNG

Lesen Sie alle Sicherheitshinweise, Anweisungen, Bilderungen und technischen Daten, mit denen dieses Elektrowerkzeug versehen ist.

Versäumnisse bei der Einhaltung der nachfolgenden Anweisungen können elektrischen Schlag, Brand und/oder schwere Verletzungen verursachen.

Bewahren Sie alle Sicherheitshinweise und Anweisungen für die Zukunft auf.

Der in den Sicherheitshinweisen verwendete Begriff „Elektrowerkzeug“ bezieht sich auf netzbetriebene Elektrowerkzeuge (mit Netzleitung) oder auf akkubetriebene Elektrowerkzeuge (ohne Netzleitung).

Verwendung und Behandlung des Akkuwerkzeugs

- a) **Laden Sie die Akkus nur mit Ladegeräten auf, die vom Hersteller empfohlen werden.** Durch ein Ladegerät, das für eine bestimmte Art von Akkus geeignet ist, besteht Brandgefahr, wenn es mit anderen Akkus verwendet wird.

- b) **Verwenden Sie nur die dafür vorgesehenen Akkus in den Elektrowerkzeugen.** Der Gebrauch von anderen Akkus kann zu Verletzungen und Brandgefahr führen.
- c) **Halten Sie den nicht benutzten Akku fern von Büroklammern, Münzen, Schlüsseln, Nägeln, Schrauben oder anderen kleinen Metallgegenständen, die eine Überbrückung der Kontakte verursachen könnten.** Ein Kurzschluss zwischen den Akkukontakten kann Verbrennungen oder Feuer zur Folge haben.
- d) **Bei falscher Anwendung kann Flüssigkeit aus dem Akku austreten. Vermeiden Sie den Kontakt damit. Bei zufälligem Kontakt mit Wasser abspülen. Wenn die Flüssigkeit in die Augen kommt, nehmen Sie zusätzlich ärztliche Hilfe in Anspruch.** Austretende Akkuflüssigkeit kann zu Hautreizungen oder Verbrennungen führen.
- e) **Benutzen Sie keinen beschädigten oder veränderten Akku.** Beschädigte oder veränderte Akkus können sich unvorhersehbar verhalten und zu Feuer, Explosion oder Verletzungsgefahr führen.
- f) **Setzen Sie einen Akku keinem Feuer oder zu hohen Temperaturen aus.** Feuer oder Temperaturen über 130 °C können eine Explosion hervorrufen.
- g) **Befolgen Sie alle Anweisungen zum Laden und laden Sie den Akku oder das Akkuwerkzeug niemals außerhalb des in der Betriebsanleitung angegebenen Temperaturbereichs.** Falsches Laden oder Laden außerhalb des zugelassenen Temperaturbereichs kann den Akku zerstören und die Brandgefahr erhöhen.

Service

- **Warten Sie niemals beschädigte Akkus.** Sämtliche Wartung von Akkus sollte nur durch den Hersteller oder bevollmächtigte Kundendienststellen erfolgen.

Spezielle Sicherheitshinweise für Akkugeräte

ACHTUNG

Beachten Sie die Sicherheitshinweise und Hinweise in der Betriebsanleitung aller kompatiblen Produkte, die Sie verwenden.

- **Stellen Sie sicher, dass das Gerät ausgeschaltet ist, bevor Sie den Akku einsetzen.** Das Einsetzen eines Akkus in ein Elektrowerkzeug, das eingeschaltet ist, kann zu Unfällen führen.
- **Laden Sie Ihre Akkus nur im Innenbereich auf, weil das Ladegerät nur dafür bestimmt ist. Gefahr durch elektrischen Schlag.**
- **Um das Risiko eines elektrischen Schlags zu reduzieren, ziehen Sie den Stecker des Ladegeräts aus der Steckdose heraus, bevor Sie es reinigen.**
- **Setzen Sie den Akku nicht über längere Zeit starker Sonneneinstrahlung aus und legen Sie ihn nicht auf Heizkörpern ab.** Hitze schadet dem Akku und es besteht Explosionsgefahr.
- **Lassen Sie einen erwärmten Akku vor dem Laden abkühlen.**
- **Öffnen Sie den Akku nicht und vermeiden Sie eine mechanische Beschädigung des Akkus.** Es besteht die Gefahr eines Kurzschlusses und es können Dämpfe austreten, die die Atemwege reizen. Sorgen Sie für Frischluft und nehmen Sie zusätzlich ärztliche Hilfe in Anspruch.
- **Verwenden Sie kein Zubehör welches nicht vom Hersteller empfohlen wurde.** Dies kann zu elektrischem Schlag oder Feuer führen.

6 Technische Daten

Akku (Li-Ion)	SBP4.0
Anzahl der Batteriezellen	10
Nennspannung	max. 20 V 

Kapazität	4,0 Ah
Energie	80 Wh
Temperatur max.	50 °C
Temperatur Ladevorgang	4 °C – 40 °C
Temperatur Betrieb	-20 °C – 50 °C
Temperatur Lagerung	0 °C – 45 °C

Technische Änderungen vorbehalten!

7 Bedienung

7.1 Akku einsetzen/entnehmen



VORSICHT

Verletzungsgefahr!

Setzen Sie den Akku erst ein, wenn das Akku-Werkzeug für den Einsatz vorbereitet ist.

Akku einsetzen

1. Schieben Sie den Akku (4) in die Akku-Aufnahme des kompatiblen Akku-Werkzeuges. Der Akku (4) rastet hörbar ein.

Akku entnehmen

1. Drücken Sie die Entriegelungstaste (1) des Akkus (4) und ziehen Sie den Akku (4) aus der Akku-Aufnahme des kompatiblen Akku-Werkzeuges.

7.2 Ladezustand des Akkus prüfen

Die Ladezustandsanzeige (3) signalisiert den Ladezustand des Akkus (4).

Der Ladezustand des Akkus wird durch Aufleuchten der entsprechenden LED-Leuchte angezeigt.

1. Drücken Sie am Akku die Taste zur Ladezustandsanzeige (2).

LED am Akku	Ladezustand
rot-orange-grün	Akku voll
rot-orange	Akku teilgeladen
rot	Akku leer

7.3 Verbrauchte Akkus

- Eine wesentlich verkürzte Betriebszeit trotz Aufladung zeigt an, dass der Akku verbraucht ist und ersetzt werden muss. Verwenden Sie nur Original Ersatz-Akkus.
- Beachten Sie in jedem Fall die jeweils gültigen Sicherheitshinweise sowie Bestimmungen und Hinweise zum Umweltschutz (Siehe „Entsorgung und Wiederverwertung“).

8 Reinigung

- Reinigen Sie das Produkt mit einem trockenen Tuch oder mit einem Pinsel.
- Verwenden Sie kein Wasser oder metallische Gegenstände.

9 Wartung

Das Produkt ist wartungsfrei.

10 Lagerung

1. Nehmen Sie den Akku vor einer längeren Lagerung (z. B. Überwinterung) aus dem Produkt.
2. Reinigen und überprüfen Sie das Produkt auf Schäden.
3. Lagern Sie den Akku im teilgeladenen Zustand.
4. Prüfen Sie bei Lagerung alle drei Monate den Ladezustand des Akkus.
5. Laden Sie den Akku bei Bedarf nach.

Lagern Sie den Akku an einem dunklen, trockenen und frostfreien sowie für Kinder unzugänglichen Ort.

Die optimale Lagertemperatur liegt zwischen 0 °C und 45 °C.
Bewahren Sie das Produkt in der Originalverpackung auf.

11 Ersatzteilbestellung

Ersatzteile / Zubehör

Akku SBP2.0 Artikel-Nr.:	7909201708
Akku SBP4.0 Artikel-Nr.:	7909201709
Ladegerät SBC2.4A Artikel-Nr.:	7909201710
Ladegerät SBC4.5A Artikel-Nr.:	7909201711
Ladegerät SDBC2.4A Artikel-Nr.:	7909201712
Ladegerät SDBC4.5A Artikel-Nr.:	7909201713

Ersatzteile und Zubehör erhalten Sie in unserem Service-Center. Scannen Sie hierzu den QR-Code auf der Titelseite.

12 Entsorgung und Wiederverwertung

Hinweise zur Verpackung



Die Verpackungsmaterialien sind recycelbar. Bitte Verpackungen umweltgerecht entsorgen.



Elektro- und Elektronik-Altgeräte gehören nicht in den Hausmüll, sondern sind einer getrennten Erfassung bzw. Entsorgung zuzuführen!

Hinweise zu Lithium-Ion-Akkus



Akku vor der Entsorgung des Geräts ausbauen!

- Werfen Sie den Akku nicht in den Hausmüll, ins Feuer (Explosionsgefahr) oder ins Wasser. Beschädigte Akkus können der Umwelt und Ihrer Gesundheit schaden, wenn giftige Dämpfe oder Flüssigkeiten austreten.
- Defekte oder verbrauchte Akkus müssen gemäß Richtlinie 2006/66/EG recycelt werden.
- Geben Sie das Gerät und das Ladegerät an einer Verwertungsstelle ab. Die verwendeten Kunststoff- und Metallteile können sortenrein getrennt werden und so einer Wiederverwertung zugeführt werden.
- Entsorgen Sie Akkus im entladenen Zustand. Wir empfehlen die Pole mit einem Klebestreifen zum Schutz vor einem Kurzschluss abzudecken. Öffnen Sie den Akku nicht.
- Entsorgen Sie Akkus nach den lokalen Vorschriften. Geben Sie Akkus an einer Altbatteriesammelstelle ab, wo sie einer umweltgerechten Wiederverwertung zugeführt werden. Fragen Sie hierzu Ihren lokalen Müllentsorger.

13 Garantiebedingungen – Scheppach 20V IXES Serie

Revisionsdatum 25.04.2024

Sehr geehrte Kundin, sehr geehrter Kunde,
 unsere Produkte unterliegen einer strengen Qualitätskontrolle. Sollte ein Produkt dennoch nicht einwandfrei funktionieren, bedauern wir dies sehr und bitten Sie, sich an unseren Servicedienst unter der unten angegebenen Adresse zu wenden. Gerne stehen wir Ihnen auch telefonisch über die Servicrufnummer zur Verfügung. Die nachfolgenden Hinweise sollen Ihnen für eine problemlose Bearbeitung und Regulierung im Schadensfall dienen.

Für die Geltendmachung von Garantieansprüchen gilt folgendes:

1. **Diese Garantiebedingungen** regeln unsere zusätzlichen Hersteller-Garantieleistungen für Käufer (private Endverbraucher) von neuen Produkten. Die gesetzlichen Gewährleistungsansprüche werden von dieser Garantie nicht berührt. Für diese ist der Händler zuständig, bei dem Sie das Produkt erworben haben.
2. **Die Garantieleistung** erstreckt sich ausschließlich auf Mängel an einem von Ihnen erworbenen neuen Produkt, die auf einem Material- oder Herstellungsfehler beruhen. Treten während des Garantiezeitraums Material- oder Herstellungsfehler auf, so gewährt der Hersteller als Garantiegeber im Rahmen dieser Garantie eine der nachfolgenden Leistungen nach seiner Wahl:
 - Kostenfreie Reparatur der Ware
 - Kostenfreier Austausch der Ware gegen einen gleichwertigen Artikel (ggf. auch Austausch mit einem Nachfolgemodell, sofern die ursprüngliche Ware nicht mehr verfügbar ist).

Ersetzte Produkte oder Teile gehen in unser Eigentum über. Bitte beachten Sie, dass unsere Produkte bestimmungsgemäß nicht für den gewerblichen, handwerklichen oder beruflichen Einsatz konstruiert wurden. Ein Garantiefall kommt daher nicht zustande, wenn das Produkt innerhalb der Garantiezeit in Gewerbe-, Handwerks- oder Industriebetrieben verwendet wurde oder einer gleichzusetzenden Beanspruchung ausgesetzt war.

3. **Von unseren Garantieleistungen ausgenommen sind:**
 - Schäden am Produkt, die durch Nichtbeachtung der Montageanleitung, nicht fachgerechte Installation, Nichtbeachtung der Bedienungsanleitung (z.B. Anschluss an eine falsche Netzspannung oder Stromart) bzw. der Wartungs- und Sicherheitsbestimmungen oder durch Einsatz des Produktes unter ungeeigneten Umweltbedingungen sowie durch mangelnde Pflege und Wartung entstanden sind.
 - Schäden am Produkt, die durch missbräuchliche oder unsachgemäße Anwendungen (wie z.B. Überlastung des Produktes oder Verwendung von nicht zugelassenen Werkzeugen bzw. Zubehör), Eindringen von Fremdkörpern in das Produkt (wie

z.B. Sand, Steine oder Staub), Transportschäden, Gewaltanwendung oder Fremdeinwirkungen (wie z. B. Schäden durch Herunterfallen) entstanden sind.

- Schäden am Produkt oder an Teilen des Produktes, die auf einen bestimmungsgemäßen, üblichen (betriebsbedingten) oder sonstigen natürlichen Verschleiß zurückzuführen sind sowie Schäden und/oder Abnutzung von Verschleißteilen.
 - Mängel am Produkt, die durch Verwendung von Zubehör-, Ergänzungs- oder Ersatzteilen verursacht wurden, die keine Originalteile sind oder nicht bestimmungsgemäß verwendet werden.
 - Produkte, an denen Veränderungen oder Modifikationen vorgenommen wurden.
 - Geringfügige Abweichungen von der Soll-Beschaffenheit, die für Wert und Gebrauchstauglichkeit des Produkts unerheblich sind.
 - Produkte an denen eigenmächtig Reparaturen oder Reparaturen, insbesondere durch einen nicht autorisierten Dritten, vorgenommen wurden.
 - Wenn die Kennzeichnung am Produkt bzw. die Identifikationsinformationen des Produktes (Maschinenaufkleber) fehlen oder unlesbar sind.
 - Produkte, die eine starke Verschmutzung aufweisen und daher vom Servicepersonal abgelehnt werden.
 - Schadensersatzansprüche sowie Folgeschäden sind von dieser Garantieleistung generell ausgeschlossen.
4. **Die Garantiezeit** beträgt regulär **5 Jahre** (12 Monate bei Batterien / Akkus) und beginnt mit dem Kaufdatum des Produktes. Maßgeblich ist das Datum auf dem Original-Kaufbeleg. Garantieansprüche müssen jeweils nach Kenntniserlangung unverzüglich erhoben werden. Die Geltendmachung von Garantieansprüchen nach Ablauf der Garantiezeit ist ausgeschlossen. Die Reparatur oder der Austausch des Produktes führt weder zu einer Verlängerung der Garantiezeit noch wird eine neue Garantiezeit durch diese Leistung für

das Produkt oder für etwaige eingebaute Ersatzteile in Gang gesetzt. Dies gilt auch bei Einsatz eines Vor-Ort-Services. Eine Inanspruchnahme der Garantieleistung setzt voraus, dass dem Hersteller als Garantiegeber auf dessen Verlangen hin die Prüfung des Garantiefalls durch Einschicken der Ware ermöglicht wird. Es ist darauf zu achten, dass Beschädigungen auf dem Transportweg durch eine entsprechende Verpackung vermieden werden. Das betroffene Produkt ist in gesäubertem Zustand zusammen mit einer Kopie des Kaufbelegs, - hierin enthalten die Angaben zum Kaufdatum und der Produktbezeichnung - der Kundendienststelle vorzulegen bzw. einzusenden. Wird ein Produkt unvollständig, ohne den kompletten Lieferumfang eingesendet, wird das fehlende Zubehör wertmäßig in Anrechnung / Abzug gebracht, falls das Produkt ausgetauscht wird oder eine Rückerstattung erfolgt. Teilweise oder komplett zerlegte Produkte können nicht als Garantiefall akzeptiert werden. Bei nicht berechtigter Reklamation bzw. außerhalb der Garantiezeit trägt der Käufer generell die Transportkosten und das Transportrisiko. **Einen Garantiefall melden Sie bitte vorab bei der Servicestelle (s.u.) an.** In der Regel wird vereinbart, dass das defekte Produkt mit einer kurzen Beschreibung der Störung per organisierter Rücksendung oder - im Reparaturfall außerhalb des Garantiezeitraums - ausreichend frankiert, unter Beachtung der entsprechenden Verpackungs- und Versandrichtlinien, an die unten angegebene Serviceadresse eingesendet wird. **Beachten Sie bitte, dass Ihr Produkt (modellabhängig) bei Rücklieferung, aus Sicherheitsgründen - frei von allen Betriebsstoffen ist.** Das an unser Service-Center eingeschickte Produkt, muss so verpackt sein, dass Beschädigungen am reklamierten Produkt auf dem Transportweg vermieden werden. Nach erfolgter Reparatur / Austausch senden wir das Produkt frei an Sie zurück. Können Produkte nicht repariert oder ausgetauscht werden, kann nach unserem eigenen freien Ermessen ein Geldbetrag bis zur Höhe des Kaufpreises des mangelhaften Produkts erstattet werden, wobei ein Abzug aufgrund von Abnutzung und Verschleiß berücksichtigt wird. Diese Garantieleistungen gelten nur zugunsten des privaten Erstkäufers und sind nicht abtret- oder übertragbar.

5. **Verlängerung der Garantiezeit auf 10 Jahre:** Scheppach bietet eine zusätzliche Garantieverlängerung von 5 Jahren auf Produkte aus der Scheppach 20V Serie. Somit beläuft sich der Garantiezeitraum für diese Produkte auf insgesamt 10 Jahre. Ausgenommen hiervon sind Batterien / Akkus, Ladegeräte und Zubehör. Diese Garantieverlängerung können Sie in Anspruch nehmen, indem Sie Ihr Scheppach-Produkt aus diesem Bereich bis spätestens 30 Tage ab Kaufdatum online unter <https://garantie.scheppach.com> registrieren. Nach erfolgreicher Online-Registrierung erhalten Sie die Bestätigung für die artikelbezogene Garantieverlängerung.
6. **Für die Geltendmachung Ihres Garantieanspruches kontaktieren Sie bitte unser Service-Center.**

Bitte verwenden Sie vorzugsweise unser Formular auf unserer Homepage: <https://www.scheppach.com/de/service>

Bitte senden Sie uns keine Produkte ohne vorherige Kontaktaufnahme und Anmeldung bei unserem Service-Center.

Für die Inanspruchnahme dieser Garantiezusagen ist der Erstkontakt mit unserem Service-Center zwingende Voraussetzung. Garantieansprüche müssen vor Ablauf der Garantiefrist innerhalb von 14 Tagen nach Feststellung des Mangels geltend gemacht werden. Dafür ist der Original-Kaufbeleg und ggf. die Bestätigung der artikelbezogenen Garantieverlängerung notwendig.

7. **Bearbeitungszeit** - Im Regelfall erledigen wir Reklamationssendungen innerhalb 14 Tagen nach Eingang in unserem Service-Center. Sollte in Ausnahmefällen die genannte Bearbeitungszeit überschritten werden, so informieren wir Sie rechtzeitig.
8. **Verschleißteile sind von der Garantie generell ausgeschlossen!** - Verschleißteile sind: a) mitgelieferte, an- und/oder eingebaute Batterien / Akkus sowie b) alle modellabhängigen Verschleißteile (unter anderem Riemen, Sägeblätter, Einsatzwerkzeuge, Schleifscheiben, Filter, Kohlebürsten etc., siehe Bedienungsanleitung). Von der Garantieleistung ausgeschlossen sind tief entladene bzw. an Gehäuse und oder Batteriepolen beschädigte Batterien bzw. Akkus.

9. **Kostenvoranschlag** - Von der Garantieleistung nicht oder nicht mehr erfasste Produkte reparieren wir gegen Berechnung. Auf Nachfrage bei unserem Service-Center können Sie die defekten Produkte für einen Kostenvoranschlag einsenden und ggf. dem Service-Center schriftlich (per Post, eMail) die Reparaturfreigabe erteilen. Ohne Reparaturfreigabe erfolgt keine weitere Bearbeitung.

Die Garantiebedingungen gelten nur in der jeweils aktuellen Fassung zum Zeitpunkt der Reklamation und können ggf. unserer Homepage (www.scheppach.com) entnommen werden. Bei Übersetzungen ist stets die deutsche Fassung maßgeblich.

Scheppach GmbH · Günzburger Str. 69 · 89335 Ichenhausen (Deutschland)

Telefon: +800 4002 4002 · E-Mail: customerservice.DE@scheppach.com · Internet: <https://www.scheppach.com>

Änderungen dieser Garantiebedingungen ohne Voranmeldung behalten wir uns jederzeit vor.

14 EU-Konformitätserklärung

Originalkonformitätserklärung

Hersteller:

Scheppach GmbH
Günzburger Straße 69
D-89335 Ichenhausen

Wir erklären in alleiniger Verantwortung, dass das hier beschriebene Produkt mit den geltenden Richtlinien und Normen übereinstimmt.

Marke:	SCHEPPACH
Art.-Bezeichnung:	AKKU SBP4.0
Art.-Nr.	7909201709

EU-Richtlinien:

2014/30/EU, 2011/65/EU*

* Der oben beschriebene Gegenstand der Erklärung erfüllt die Vorschriften der Richtlinie 2011/65/EU des Europäischen Parlaments und des Rates vom 8. Juni 2011 zur Beschränkung der Verwendung bestimmter gefährlicher Stoffe in Elektro- und Elektronikgeräten.

Angewandte Normen:

EN 62841-1:2015/A11:2022 Annex K;
IEC 62133-2:2017; IEC 62133-2:2017/AMD1:2021

Dokumentationsbevollmächtigter:

Simon Schunk
Günzburger Str. 69
D-89335 Ichenhausen
Ichenhausen, 10.06.2024



i. V. Simon Schunk

Division Manager Product Center







i. V. Andreas Pecher





Head of Project Management

Πίνακας περιεχομένων

1	Εισαγωγή.....	20
2	Περιγραφή του προϊόντος.....	21
3	Παραδοτέο υλικό.....	21
4	Ενδειγμένη χρήση.....	21
5	Υποδείξεις ασφαλείας.....	22
6	Τεχνικά χαρακτηριστικά.....	25
7	Χειρισμός.....	26
8	Καθαρισμός.....	27
9	Συντήρηση.....	27
10	Αποθήκευση.....	27
11	Παραγγελία ανταλλακτικών.....	28
12	Απόρριψη και ανακύκλωση.....	28
13	Όροι εγγύησης - Σειρά Schepach 20V IXES.....	29
14	Δήλωση συμμόρφωσης ΕΕ.....	35

Εξήγηση των συμβόλων πάνω στο προϊόν

	<p>Πριν από τη θέση σε λειτουργία, διαβάστε και τηρείτε τις οδηγίες χειρισμού και τις υποδείξεις ασφαλείας!</p>		<p>Μην εκθέτετε το προϊόν για παρατεταμένο διάστημα σε έντονη ηλιακή ακτινοβολία και μην το τοποθετείτε επάνω σε θερμαντικά σώματα (μέγ. θερμοκρασία 50 °C).</p>
	<p>Το προϊόν συμμορφώνεται με τις ισχύουσες Ευρωπαϊκές Οδηγίες.</p>		<p>Κουμπί εμφάνισης κατάστασης φόρτισης</p>

	Μην απορρίψετε το προϊόν σε φωτιά.		Ένδειξη κατάστασης φόρτισης
	Μην απορρίψετε το προϊόν σε νερό.		Επαναφορτιζόμενη μπαταρία ιόντων λιθίου

1 Εισαγωγή

Κατασκευαστής:

Schepach GmbH

Günzburger Straße 69

D-89335 Ichenhausen

Σας ευχόμαστε να απολαύσετε κατά την εργασία σας το νέο σας προϊόν. Οι οδηγίες χειρισμού αποτελούν αναπόσπαστο μέρος αυτού του προϊόντος. Περιλαμβάνουν σημαντικές υποδείξεις για την ασφάλεια, τη χρήση και την απόρριψη. Πριν τη χρήση του προϊόντος εξοικειωθείτε με όλες τις υποδείξεις χειρισμού και ασφαλείας. Χρησιμοποιείτε το προϊόν μόνον όπως περιγράφεται και για τους αναφερόμενους τομείς χρήσης. Σε περίπτωση μεταβίβασης του προϊόντος σε τρίτους, παραδώστε μαζί και όλη την τεκμηρίωσή του.

Υπόδειξη:

Ο κατασκευαστής αυτού του προϊόντος δεν ευθύνεται σύμφωνα με τον ισχύοντα νόμο περί ευθύνης για προϊόντα, για ζημιές που προκαλούνται σε ή από αυτό το προϊόν στις εξής περιπτώσεις:

- Ακατάλληλη μεταχείριση
- Παράβλεψη των οδηγιών χειρισμού
- Επισκευές από τρίτους, μη εξουσιοδοτημένους τεχνικούς
- Εγκατάσταση και αντικατάσταση μη γνήσιων ανταλλακτικών
- Μη ενδεδειγμένη χρήση

2 Περιγραφή του προϊόντος

1. Πλήκτρο απασφάλισης
2. Κουμπί εμφάνισης κατάστασης φόρτισης
3. Ένδειξη κατάστασης φόρτισης
4. Επαναφορτιζόμενη μπαταρία

3 Παραδοτέο υλικό



ΠΡΟΕΙΔΟΠΟΙΗΣΗ

Το προϊόν και τα υλικά συσκευασίας δεν είναι παιδικά παιχνίδια!

Τα παιδιά δεν επιτρέπεται να παίζουν με πλαστικές σακούλες, μεμβράνες και μικρά εξαρτήματα! Υπάρχει κίνδυνος κατάποσης και ασφυξίας!

Θέση	Ποσότητα	Ονομασία
4.	1 x	Επαναφορτιζόμενη μπαταρία
	1 x	Οδηγίες χειρισμού

4 Ενδεδειγμένη χρήση

Η επαναφορτιζόμενη μπαταρία αποτελεί μέρος της σειράς 20V IXES Schepach και μπορεί να χρησιμοποιείται με προϊόντα της σειράς 20V IXES Schepach. Η επαναφορτιζόμενη μπαταρία επιτρέπεται να φορτίζεται αποκλειστικά με φορτιστές της σειράς 20V IXES Schepach.

Το προϊόν επιτρέπεται να χρησιμοποιείται μόνο σύμφωνα με την ενδεδειγμένη χρήση του. Κάθε χρήση πέραν αυτής θεωρείται μη ενδεδειγμένη. Για ζημιές ή τραυματισμούς οποιουδήποτε είδους προκαλούμενες από αυτή τη χρήση, την ευθύνη φέρει ο χρήστης/χειριστής και όχι ο κατασκευαστής.

Συστατικό μέρος της ενδεδειγμένης χρήσης αποτελεί και η τήρηση των υποδείξεων ασφαλείας, καθώς και των οδηγιών συναρμολόγησης και των υποδείξεων λειτουργίας που υπάρχουν στις Οδηγίες χειρισμού.

Όσοι χειρίζονται και συντηρούν το προϊόν πρέπει να είναι εξοικειωμένοι με αυτό και να έχουν ενημερωθεί για τους ενδεχόμενους κινδύνους.

Οι τροποποιήσεις στο προϊόν αποκλείουν κάθε ευθύνη του κατασκευαστή καθώς και κάθε ευθύνη για όσες ζημιές προκύψουν από αυτές.

Η λειτουργία του προϊόντος επιτρέπεται μόνο με γνήσια εξαρτήματα και γνήσια αξεσουάρ από τον κατασκευαστή.

Πρέπει να τηρούνται οι κανονισμοί ασφαλείας, εργασίας και συντήρησης που έχει καθορίσει ο κατασκευαστής, καθώς και οι διαστάσεις που αναφέρονται στα Τεχνικά δεδομένα.

Λάβετε υπόψη ότι τα προϊόντα μας κανονικά δεν έχουν σχεδιαστεί για εμπορική, βιοτεχνική ή βιομηχανική χρήση. Δεν αναλαμβάνουμε καμία ευθύνη αν το προϊόν χρησιμοποιηθεί σε εμπορικές, βιοτεχνικές ή βιομηχανικές επιχειρήσεις καθώς και σε παρόμοιες δραστηριότητες.

5 Υποδείξεις ασφαλείας



ΠΡΟΕΙΔΟΠΟΙΗΣΗ

Διαβάστε όλες τις υποδείξεις ασφαλείας, τις οδηγίες, τις απεικονίσεις και τα τεχνικά χαρακτηριστικά που παρέχονται με το ηλεκτρικό εργαλείο σας.

Από παραλείψεις στην τήρηση των ακόλουθων οδηγιών ενδέχεται να προκληθεί ηλεκτροπληξία, φωτιά και/ή σοβαροί τραυματισμοί.

Φυλάξτε όλες τις υποδείξεις ασφαλείας και τις οδηγίες για μελλοντική χρήση.

Ο όρος «ηλεκτρικό εργαλείο» που χρησιμοποιείται στις υποδείξεις ασφαλείας αναφέρεται σε ηλεκτρικά εργαλεία που λειτουργούν με ρεύμα (με καλώδιο ρεύματος) και σε ηλεκτρικά εργαλεία που λειτουργούν με επαναφορτιζόμενες μπαταρίες (χωρίς καλώδιο ρεύματος).

Χρήση και μεταχείριση του ηλεκτρικού εργαλείου μπαταρίας

- a) **Φορτίζετε τις επαναφορτιζόμενες μπαταρίες αποκλειστικά με φορτιστές που συνιστώνται από τον κατασκευαστή.** Ένας φορτιστής που είναι κατάλληλος για ένα συγκεκριμένο τύπο επαναφορτιζόμενων μπαταριών εγκυμονεί κίνδυνο πυρκαγιάς όταν χρησιμοποιηθεί με άλλες επαναφορτιζόμενες μπαταρίες.
- b) **Χρησιμοποιείτε αποκλειστικά τις προβλεπόμενες για το σκοπό αυτό επαναφορτιζόμενες μπαταρίες στα ηλεκτρικά εργαλεία.** Η χρήση άλλων επαναφορτιζόμενων μπαταριών μπορεί να έχει ως αποτέλεσμα την πρόκληση τραυματισμών και κίνδυνο πυρκαγιάς.
- c) **Φυλάσσετε τις μη χρησιμοποιούμενες επαναφορτιζόμενη μπαταρία μακριά από συνδετήρες, κέρματα, βίδες, καρφιά, βίδες ή άλλα μικρά μεταλλικά αντικείμενα που θα μπορούσαν να προ καλέσουν γεφύρωση των επαφών.** Ένα βραχυκύκλωμα μεταξύ των επαφών της επαναφορτιζόμενης μπαταρίας μπορεί να προκαλέσει εγκαύματα ή πυρκαγιά.
- d) **Σε περίπτωση εσφαλμένη χρήσης μπορεί να διαρρεύσει υγρό από την επαναφορτιζόμενη μπαταρία. Αποφεύγετε την επαφή με αυτό. Σε περίπτωση τυχαίας επαφής ξεπλύνετε με νερό. Εάν το υγρό έρθει σε επαφή με τα μάτια, ζητήστε επιπρόσθετα τη βοήθεια ιατρού.** Το εξερχόμενο υγρό της επαναφορτιζόμενης μπαταρίας μπορεί να προκαλέσει ερεθισμό του δέρματος ή εγκαύματα.
- e) **Μην χρησιμοποιήσετε κάποια ελαττωματική ή τροποποιημένη επαναφορτιζόμενη μπαταρία.** Οι ελαττωματικές ή οι τροποποιημένες επαναφορτιζόμενες μπαταρίες μπορούν να συμπεριφερθούν με απρόβλεπτο τρόπο και να προκαλέσουν πυρκαγιά, έκρηξη ή κίνδυνο τραυματισμού.
- f) **Μην εκθέτετε μια επαναφορτιζόμενη μπαταρία σε φωτιά ή υψηλές θερμοκρασίες.** Η φωτιά θερμοκρασίες άνω των 130 °C μπορούν να προκαλέσουν έκρηξη.

- g) Τηρείτε τις οδηγίες για τη φόρτιση και μην φορτίζετε ποτέ την επαναφορτιζόμενη μπαταρία ή το εργαλείο μπαταρίας εκτός του αναφερόμενου στις οδηγίες χρήσης εύρους θερμοκρασίας. Η εσφαλμένη φόρτιση ή η φόρτιση εκτός του επιτρεπτού εύρους θερμοκρασίας μπορεί να καταστρέψει την επαναφορτιζόμενη μπαταρία και να αυξήσει τον κίνδυνο πυρκαγιάς.

Σέρβις

- Μην συντηρήσετε ποτέ ελαττωματικές επαναφορτιζόμενες μπαταρίες. Η όλη συντήρηση επαναφορτιζόμενων μπαταριών θα πρέπει να διεξάγεται αποκλειστικά από τον κατασκευαστή ή εξουσιοδοτημένες υπηρεσίες εξυπηρέτησης πελατών.

Ειδικές υποδείξεις ασφαλείας για συσκευές μπαταρίας

ΠΡΟΣΟΧΗ

Λαμβάνετε υπόψη τις υποδείξεις ασφαλείας και τις υποδείξεις των οδηγιών χρήσης όλων των συμβατών προϊόντων που χρησιμοποιείτε.

- Βεβαιωθείτε ότι η συσκευή έχει απενεργοποιηθεί προτού τοποθετήσετε την επαναφορτιζόμενη μπαταρία. Η τοποθέτηση μιας επαναφορτιζόμενης μπαταρίας σε ένα ηλεκτρικό εργαλείο που είναι ενεργοποιημένο, μπορεί να προκαλέσει ατυχήματα.
- Φορτίζετε τις επαναφορτιζόμενες μπαταρίες σας αποκλειστικά σε εσωτερικό χώρο, επειδή ο φορτιστής προορίζεται για αυτόν το σκοπό. Κίνδυνος ηλεκτροπληξίας.
- Για να περιορίσετε τον κίνδυνο ηλεκτροπληξίας αποσυνδέετε το φις του φορτιστή από την πρίζα προτού το καθαρίσετε.
- Μην εκθέτετε την επαναφορτιζόμενη μπαταρία για παρατεταμένο διάστημα σε έντονη ηλιακή ακτινοβολία και μην την τοποθετείτε επάνω σε θερμαντικά σώματα. Η θερμοκρασία προκαλεί ζημίες στην επαναφορτιζόμενη μπαταρία και εγκυμονεί κίνδυνο έκρηξης.
- Αφήνετε μια επαναφορτιζόμενη μπαταρία που έχει θερμανθεί να κρυώσει προτού τη φορτίσετε.

- **Μην ανοίξετε την επαφή διακοπής και αποφεύγετε την πρόκληση μηχανικών ζημιών σε αυτήν.** Υπάρχει κίνδυνος βραχυκυκλώματος και μπορούν να εκλυθούν ατμοί που ερεθίζουν τις αναπνευστικές οδούς. Εξασφαλίζετε καθαρό αέρα και ζητήστε επιπρόσθετα τη βοήθεια ιατρού.
- **Μην χρησιμοποιείτε αξεσουάρ που δεν συνιστώνται από τον κατασκευαστή.** Έτσι μπορεί να προκληθεί ηλεκτροπληξία ή πυρκαγιά.

6 Τεχνικά χαρακτηριστικά

Επαναφορτιζόμενη μπαταρία (ιόντων λιθίου)	SBP4.0
Αριθμός των στοιχείων μπαταρίας	10
Ονομαστική τάση	μέγ. 20 V 
Χωρητικότητα	4,0 Ah
Ενέργεια	80 Wh
Μέγ. θερμοκρασία	50 °C
Θερμοκρασία διαδικασίας φόρτισης	4 °C – 40 °C
Θερμοκρασία λειτουργίας	-20 °C – 50 °C
Θερμοκρασία αποθήκευσης	0 °C – 45 °C

Με την επιφύλαξη τεχνικών τροποποιήσεων!

7 Χειρισμός

7.1 Τοποθέτηση/αφαίρεση της επαναφορτιζόμενης μπαταρίας



ΠΡΟΣΟΧΗ

Κίνδυνος τραυματισμού!

Τοποθετείτε την επαναφορτιζόμενη μπαταρία μόνον όταν το εργαλείο μπαταρίας έχει προετοιμαστεί για τη χρήση.

Τοποθέτηση της επαναφορτιζόμενης μπαταρίας

1. Σπρώξτε την επαναφορτιζόμενη μπαταρία (4) στην υποδοχή επαναφορτιζόμενης μπαταρίας του συμβατού εργαλείου μπαταρίας. Η επαναφορτιζόμενη μπαταρία (4) ασφαλίζει με χαρακτηριστικό ήχο.

Αφαίρεση της επαναφορτιζόμενης μπαταρίας

1. Πατήστε το κουμπί απασφάλισης (1) της επαναφορτιζόμενης μπαταρίας (4) και τραβήξτε την επαναφορτιζόμενη μπαταρία (4) από την υποδοχή επαναφορτιζόμενης μπαταρίας του συμβατού εργαλείου μπαταρίας.

7.2 Έλεγχος της κατάστασης φόρτισης της επαναφορτιζόμενης μπαταρίας

Η ένδειξη κατάστασης φόρτισης (3) σηματοδοτεί την κατάσταση φόρτισης της επαναφορτιζόμενης μπαταρίας (4).

Η κατάσταση φόρτισης της επαναφορτιζόμενης μπαταρίας σηματοδοτείται με το άναμμα τις αντίστοιχης λυχνίας LED.

1. Πατήστε το κουμπί για την εμφάνιση της κατάστασης φόρτισης (2) στην επαναφορτιζόμενη μπαταρία.

Λυχνία LED στην επαναφορτιζόμενη μπαταρία	Κατάσταση φόρτισης
κόκκινο-πορτοκαλί-πράσινο	Πλήρως φορτισμένη επαναφορτιζόμενη μπαταρία

κόκκινο-πορτοκαλί	Εν μέρει εκφορτισμένη επαναφορτιζόμενη μπαταρία
κόκκινο	Εξαντλημένη επαναφορτιζόμενη μπαταρία

7.3 Αναλωμένες επαναφορτιζόμενες μπαταρίες

- Η σημαντική βράχυνση του χρόνου λειτουργίας παρά τη φόρτιση σηματοδοτεί ότι η επαναφορτιζόμενη μπαταρία έχει αναλωθεί και πρέπει να αντικατασταθεί. Χρησιμοποιείτε αποκλειστικά γνήσιες ανταλλακτικές επαναφορτιζόμενες μπαταρίες.
- Λαμβάνετε σε κάθε περίπτωση τις εκάστοτε ισχύουσες υποδείξεις ασφαλείας, καθώς και τους κανονισμούς και τις υποδείξεις για την προστασία του περιβάλλοντος (βλ. «Απόρριψη και ανακύκλωση»).

8 Καθαρισμός

- Καθαρίζετε το προϊόν με στεγνό πανί ή πινέλο.
- Μην χρησιμοποιείτε νερό ή μεταλλικά αντικείμενα.

9 Συντήρηση

Το προϊόν δεν χρειάζεται συντήρηση.

10 Αποθήκευση

1. Πριν από παρατεταμένη αποθήκευση (π.χ., κατά τη χειμερινή περίοδο) αφαιρείτε την επαναφορτιζόμενη μπαταρία από το προϊόν.
2. Καθαρίζετε και ελέγχετε το προϊόν για ζημιές.
3. Αποθηκεύετε την επαναφορτιζόμενη μπαταρία σε εν μέρει φορτισμένη κατάσταση.
4. Κατά την αποθήκευση, ελέγχετε την κατάσταση φόρτισης της επαναφορτιζόμενης μπαταρίας ανά τρεις μήνες.
5. Φορτίζετε συμπληρωματικά την επαναφορτιζόμενη μπαταρία κατά περίπτωση.

Αποθηκεύετε την επαναφορτιζόμενη μπαταρία σε σκοτεινό, στεγνό και χωρίς κίνδυνο παγετού χώρο, όπου δεν έχουν πρόσβαση παιδιά.

Η ιδανική θερμοκρασία αποθήκευσης βρίσκεται μεταξύ 0 °C και 45 °C.

Φυλάσσετε το προϊόν στην αρχική συσκευασία του.

11 Παραγγελία ανταλλακτικών

Ανταλλακτικά / Αξεσουάρ

Επαναφορτιζόμενη μπαταρία SBP2.0, αριθ. προϊόντος:	7909201708
Επαναφορτιζόμενη μπαταρία SBP4.0, αριθ. προϊόντος:	7909201709
Φορτιστής SBC2.4A, αριθ. προϊόντος:	7909201710
Φορτιστής SBC4.5A, αριθ. προϊόντος:	7909201711
Φορτιστής SDBC2.4A, αριθ. προϊόντος:	7909201712
Φορτιστής SDBC42.5A, αριθ. προϊόντος:	7909201713

Ανταλλακτικά και αξεσουάρ μπορείτε να προμηθευτείτε από το κέντρο σέρβις της εταιρείας μας. Για τον σκοπό αυτόν, σαρώστε τον κωδικό QR στη σελίδα τίτλου.

12 Απόρριψη και ανακύκλωση

Υποδείξεις σχετικά με τη συσκευασία



Τα υλικά συσκευασίας είναι ανακυκλώσιμα. Παρακαλούμε να απορρίπτετε τις συσκευασίες με τρόπο φιλικό προς το περιβάλλον.



Τα απόβλητα ηλεκτρικού και ηλεκτρονικού εξοπλισμού δεν πρέπει να απορρίπτονται στα οικιακά απορρίμματα, αλλά να συλλέγονται ή να απορρίπτονται ξεχωριστά!

Υποδείξεις για επαναφορτιζόμενες μπαταρίες ιόντων λιθίου



Αφαιρέστε την επαναφορτιζόμενη μπαταρία πριν την απόρριψη της συσκευής!

- Μην απορρίπτετε την επαναφορτιζόμενη μπαταρία στα οικιακά απορρίμματα, σε φωτιά (κίνδυνος έκρηξης) ή σε νερό. Οι ελαττωματικές επαναφορτιζόμενες μπαταρίες μπορούν να βλάψουν το περιβάλλον και την υγεία σας όταν εκλύονται τοξικές αναθυμιάσεις ή υγρά.
- Οι ελαττωματικές ή χρησιμοποιημένες επαναφορτιζόμενες μπαταρίες πρέπει να ανακυκλώνονται σύμφωνα με την οδηγία 2006/66/EK.
- Παραδώστε τη συσκευή και το φορτιστή σε ένα σημείο ανακύκλωσης. Τα χρησιμοποιούμενα πλαστικά και μεταλλικά εξαρτήματα μπορούν να διαχωριστούν με βάση των είδος και να παραδοθούν έτσι για επαναχρησιμοποίηση.
- Απορρίπτετε τις επαναφορτιζόμενες μπαταρίες σε εκφορτισμένη κατάσταση. Συνιστάται να καλύπτετε τους πόλους με αυτοκόλλητη ταινία για προστασία από βραχυκύκλωμα. Μην ανοίξετε την επαναφορτιζόμενη μπαταρία.
- Απορρίπτετε τις επαναφορτιζόμενες μπαταρίες σύμφωνα με τους τοπικούς κανονισμούς. Παραδίδετε τις επαναφορτιζόμενες μπαταρίες σε ένα σημείο συλλογής μεταχειρισμένων μπαταριών όπου αυτές προωθούνται για την οικολογική επαναχρησιμοποίηση. Ρωτήστε σχετικά την τοπική υπηρεσία αποκομιδής απορριμμάτων.

13 Όροι εγγύησης - Σειρά Schepach 20V IXES

Ημερομηνία αναθεώρησης 25/04/2024

Αγαπητή πελάτισσα, αγαπητέ πελάτη,

τα προϊόντα μας υποβάλλονται σε αυστηρό έλεγχο ποιότητας. Αν ωστόσο, ένα προϊόν δεν λειτουργεί άσφουα, λυπούμαστε πολύ γι' αυτό και σας ζητούμε να απευθυνθείτε στην Υπηρεσία Σέρβις της εταιρείας μας στη διεύθυνση που αναφέρεται παρακάτω. Με χαρά μας μπορούμε να σας εξυπηρετήσουμε και τηλεφωνικά μέσω του αριθμό τηλεφώνου σέρ-

βις. Οι υποδείξεις που ακολουθούν σκοπό έχουν να σας βοηθήσουν να ολοκληρωθεί χωρίς προβλήματα η επεξεργασία και η τελική ρύθμιση τυχόν αξίωσης σε περίπτωση ζημιάς.

Για την προβολή αξιώσεων επί της εγγύησης ισχύουν τα εξής:

1. **Οι παρόντες όροι εγγύησης** διέπουν τις πρόσθετες παροχές Εγγύησης Κατασκευαστή που προσφέρουμε για αγοραστές (ιδιώτες τελικούς χρήστες) νέων προϊόντων. Οι νομικά προβλεπόμενες καλύψεις εγγύησης δεν επηρεάζονται από την παρούσα εγγύηση. Αυτή αποτελεί ευθύνη του εμπόρου από τον οποίο προμηθευτήκατε το προϊόν.
2. **Η κάλυψη εγγύησης** του κατασκευαστή περιορίζεται αποκλειστικά σε προβλήματα σε ένα νέο προϊόν που αποκτήσατε τα οποία οφείλονται σε σφάλμα υλικού ή παραγωγής. Αν κατά τη διάρκεια της περιόδου εγγύησης προκύψουν ελαττώματα υλικού ή κατασκευής, ο κατασκευαστής εγγυάται στο πλαίσιο της παρούσας εγγύησης μία από τις ακόλουθες υπηρεσίες κατ' αποκλειστική του επιλογή:
 - Δωρεάν επισκευή του προϊόντος
 - Δωρεάν αντικατάσταση του προϊόντος με ένα νέο είδος αντίστοιχης αξίας (αν χρειαστεί, και αντικατάσταση με επόμενο μοντέλο, εφόσον δεν είναι πλέον διαθέσιμο το αρχικό προϊόν).

Τα αντικαθιστούμενα προϊόντα ή εξαρτήματα περιέρχονται στην ιδιοκτησία μας. Έχετε υπόψη μας ότι τα προϊόντα μας δεν έχουν σχεδιαστεί για εμπορική, βιοτεχνική ή επαγγελματική χρήση. Επομένως δεν παρέχεται κάλυψη από την εγγύηση αν το προϊόν εντός της περιόδου εγγύησης χρησιμοποιήθηκε σε εμπορική, βιοτεχνική ή βιομηχανική χρήση ή εκτέθηκε σε αντίστοιχη καταπόνηση.

3. **Από την κάλυψη της παρούσας εγγύησης εξαιρούνται τα εξής:**
 - Ζημιές στο προϊόν που προέκυψαν από μη τήρηση των οδηγιών μας για τη συναρμολόγηση, μη τήρηση των οδηγιών χρήσης (π.χ. σύνδεση σε λανθασμένη τάση ρεύματος δικτύου ή λανθασμένο τύπο ρεύματος) ή μη τήρηση των κανονισμών συντήρησης και ασφάλειας, ή από χρήση του προϊόντος υπό ακατάλληλες συνθήκες περιβάλλοντος καθώς και από ελλιπή φροντίδα και συντήρηση.

- Ζημιές στο προϊόν που προέκυψαν από κακή μεταχείριση ή ακατάλληλες εφαρμογές (όπως π.χ. υπερφόρτωση του προϊόντος ή χρήση μη εγκεκριμένων εργαλείων ή αξεσουάρ), από διείσδυση ξένων σωμάτων στο προϊόν (όπως π.χ. άμμου, πετρών ή σκόνης), ζημιές από τη μεταφορά, χρήση βίας ή εξωτερικές επιδράσεις (όπως π.χ. ζημιές από πτώση).
- Ζημιές στο προϊόν ή σε μέρη του προϊόντος οι οποίες οφείλονται σε προβλεπόμενη, συνηθισμένη (σύμφωνη με τη λειτουργία) ή άλλη φυσική φθορά και/ή φθορά φθειρόμενων εξαρτημάτων.
- Ελαττώματα στο προϊόν τα οποία προκλήθηκαν από τη χρήση αξεσουάρ, συμπληρωματικών εξαρτημάτων ή ανταλλακτικών που δεν ήταν γνήσια εξαρτήματα ή δεν χρησιμοποιήθηκαν όπως προβλεπόταν.
- Προϊόντα στα οποία πραγματοποιήθηκαν αλλαγές ή τροποποιήσεις.
- Ελάχιστες αποκλίσεις από τα προβλεπόμενα χαρακτηριστικά, οι οποίες δεν επηρεάζουν την αξία και τη χρησιμότητα του προϊόντος.
- Προϊόντα στα οποία πραγματοποιήθηκαν εξ ιδίων επισκευές ή ιδιαίτερες επισκευές από μη εξουσιοδοτημένα τρίτα άτομα.
- Αν η σήμανση του προϊόντος ή οι πληροφορίες ταυτοποίησης του προϊόντος (αυτοκόλλητα του μηχανήματος) λείπουν ή είναι δυσανάγνωστα.
- Προϊόντα που παρουσιάζουν έντονη ρύπανση, τα οποία για τον λόγο αυτόν δεν έγιναν αποδεκτά από το προσωπικό σέρβις.
- Γενικά δεν γίνονται αποδεκτές βάσει της παρούσας εγγύησης αξιώσεις αποζημίωσης για ζημιές ούτε για επακόλουθες ζημιές.

4. **Η περίοδος εγγύησης** ανέρχεται κανονικά σε **5 έτη** (12 μήνες για μπαταρίες / επαναφορτιζόμενες μπαταρίες) και αρχίζει από την ημερομηνία αγοράς του προϊόντος. Καθοριστική σχετικά είναι η ημερομηνία στην απόδειξη αγοράς. Οι αξιώσεις επί της εγγύησης πρέπει να υποβάλλονται αμέσως μετά την αναγνώριση του ελαττώμα-

τος. Οι αξιώσεις επί της εγγύησης δεν γίνονται αποδεκτές μετά τη λήξη της περιόδου εγγύησης. Η επισκευή ή αντικατάσταση του προϊόντος δεν επιφέρει παράταση της περιόδου εγγύησης και από την παροχή αυτή δεν αρχίζει νέα περίοδος εγγύησης για το προϊόν ή τυχόν ανταλλακτικά που τοποθετήθηκαν. Αυτό ισχύει και σε περίπτωση επιτόπιου σέρβις. Για την προβολή της αξίωσης επί της εγγύησης προϋπόθεση είναι να γίνει εφικτή για τον κατασκευαστή ως πάροχο της εγγύησης η εξέταση αυτής της υπόθεσης εγγύησης με αποστολή του προϊόντος στον κατασκευαστή, σε περίπτωση που αυτό ζητήσει ο κατασκευαστής. Πρέπει να προσέξετε να χρησιμοποιήσετε κατάλληλη συσκευασία ώστε να αποφευχθούν ζημιές κατά τη μεταφορά. Το προϊόν πρέπει να παραδοθεί ή να αποσταλεί στο κέντρο σέρβις αφού καθαριστεί και να συνοδεύεται από ένα αντίγραφο της απόδειξης αγοράς, όπου περιέχονται τα στοιχεία ημερομηνίας αγοράς και η ονομασία του προϊόντος. Αν η αποστολή του προϊόντος είναι ημιτελής, χωρίς την πλήρη έκταση του παραδοτέου υλικού, η αξία των αξεσουάρ που λείπουν θα χρεωθεί / αφαιρεθεί, σε περίπτωση αντικατάστασης του προϊόντος ή επιστροφής χρημάτων. Εν μέρει ή πλήρως αποσυναρμολογημένα προϊόντα δεν μπορούν να γίνουν αποδεκτά για την αξίωση επί της εγγύησης. Σε περίπτωση αξίωσης που δεν είναι δικαιολογημένη ή είναι εκτός της περιόδου εγγύησης, ο αγοραστής αναλαμβάνει ο ίδιος το κόστος και τους κινδύνους της μεταφοράς. **Παρακαλούμε να γνωστοποιήσετε εκ των προτέρων στο κέντρο σέρβις (βλ. παρακάτω) τυχόν αξίωση επί της εγγύησης.** Κατά κανόνα συμφωνείται ότι το ελαττωματικό προϊόν αποστέλλεται στην αναφερόμενη παρακάτω διεύθυνση σέρβις συνοδευόμενο από μια σύντομη περιγραφή του προβλήματος με ήδη οργανωμένη επιστροφή ή - σε περίπτωση επισκευής εκτός της περιόδου εγγύησης - με προκαταβολή επαρκών ταχυδρομικών τελών, υπό τον όρο τήρησης των σχετικών οδηγιών συσκευασίας και αποστολής. **Παρακαλούμε να προσέξετε το προϊόν που επιστρέψετε (ανάλογα με το μοντέλο) να είναι για λόγους ασφαλείας απαλλαγμένο από όλα τα υλικά λειτουργίας.** Το προϊόν που αποστέλλεται στο κέντρο σέρβις μας πρέπει να έχει συσκευαστεί έτσι ώστε να αποφευχθούν ζημιές από τη μεταφορά στο προϊόν για το οποίο υποβάλλεται η αξίωση. Μετά από επιτυχή επισκευή / αντικατάσταση, σας επιστρέφουμε το προϊόν χωρίς χρέωσή σας. Αν τα προϊόντα δεν μπορούν ούτε να επισκευαστούν

ούτε να αντικατασταθούν, μπορεί κατά την αποκλειστική κρίση μας να επιστραφεί ένα χρηματικό ποσό με μέγιστο ύψος την τιμή αγοράς του ελαττωματικού προϊόντος, αφού ληφθεί υπόψη τυχόν μείωση της αξίας του προϊόντος λόγω φθοράς. Οι παρούσες παροχές εγγύησης ισχύουν μόνο προς όφελος του ιδιώτη πρώτου αγοραστή και δεν μπορούν να εκχωρηθούν ή να μεταβιβαστούν.

5. **Επέκταση της περιόδου εγγύησης σε 10 έτη:** Η Schepbach προσφέρει μια επέκταση κατά 5 έτη της περιόδου εγγύησης για προϊόντα της σειράς Schepbach 20V. Έτσι η περίοδος εγγύησης για τα προϊόντα αυτά συνολικά ανέρχεται σε 10 έτη. Από την εγγύηση αυτή εξαιρούνται μπαταρίες / επαναφορτιζόμενες μπαταρίες, φορτιστές και αξεσουάρ. Μπορείτε να αποκτήσετε αυτή την παράταση εγγύησης δηλώνοντας το προϊόν Schepbach που προμηθευτήκατε από τη σειρά αυτή, εντός προθεσμίας το πολύ 30 ημερών από την ημερομηνία αγοράς, στη διαδικτυακή διεύθυνση <https://garantie.schepbach.com>. Μετά από επιτυχή online δήλωση λαμβάνετε την επιβεβαίωση επέκτασης της εγγύησης για το συγκεκριμένο προϊόν.
6. **Για την προβολή της αξιώσής σας έναντι της εγγύησης παρακαλούμε να επικοινωνήσετε με το αρμόδιο κέντρο σέρβις της εταιρείας μας.**

Χρησιμοποιήστε κατά προτίμηση τη φόρμα στην αρχική σελίδα μας: <https://www.schepbach.com/de/service>

Μη μας αποστείλετε προϊόντα χωρίς προηγούμενη επικοινωνία και εγγραφή στο κέντρο σέρβις μας.

Για την αξιοποίηση αυτών των υποσχέσεων εγγύησης απαραίτητη προϋπόθεση είναι η πρώτη επαφή να γίνει με το κέντρο σέρβις της εταιρείας μας. Οι αξιώσεις επί της εγγύησης πρέπει να υποβάλλονται πριν την παρέλευση της περιόδου εγγύησης και εντός 14 ημερών από τη διαπίστωση του ελαττώματος. Για τον σκοπό αυτό είναι απαραίτητη η απόδειξη αγοράς και η τυχόν επιβεβαίωση επέκτασης εγγύησης για το συγκεκριμένο προϊόν.

7. **Χρόνος επεξεργασίας** - Κατά κανόνα επεξεργαζόμαστε τις αποστολές αξίωσης επί της εγγύησης εντός 14 ημερών από την άφιξη στο κέντρο σέρβις της εταιρείας μας. Σε περίπτωση που σε εξαιρετικές περιπτώσεις υπάρξει υπέρβαση του χρόνου επεξεργασίας, θα σας ενημερώσουμε έγκαιρα.
8. **Φθειρόμενα εξαρτήματα** - Φθειρόμενα εξαρτήματα είναι: α) παρεχόμενες, τοποθετημένες και/ή ενσωματωμένες στο προϊόν μπαταρίες / επαναφορτιζόμενες μπαταρίες καθώς και β) όλα τα, ανάλογα με το προϊόν, φθειρόμενα εξαρτήματα (μεταξύ άλλων ιμάντες, λάμες πριονιού, εξαρτήματα εργασίας, τροχοί λείανσης, φίλτρα, ψήκτρες άνθρακα κλπ., βλ. τις οδηγίες χειρισμού). Η εγγύηση δεν καλύπτει μπαταρίες ή επαναφορτιζόμενες μπαταρίες που έχουν υποστεί βαθιά εκφόρτιση ή έχουν υποστεί ζημιά στο περίβλημα και/ή στους πόλους των μπαταριών..
9. **Εκτίμηση κόστους** - Τα προϊόντα τα οποία δεν καλύπτονται ή δεν καλύπτονται πλέον από την εγγύηση τα επισκευάζουμε έναντι χρέωσης. Κατόπιν αιτήματος προς το κέντρο σέρβις της εταιρείας μας μπορείτε να μας αποστείλετε την ελαττωματική συσκευή για μια εκτίμηση κόστους και αν χρειαστεί να παράσχετε στο εν λόγω κέντρο σέρβις (μέσω ταχυδρομείου ή e-mail) γραπτή έγκριση της επισκευής. Χωρίς έγκριση της επισκευής δεν λαμβάνει χώρα καμία περαιτέρω επεξεργασία..

Οι όροι της εγγύησης έχουν εφαρμογή μόνο στην εκάστοτε τρέχουσα έκδοση που ισχύει κατά τη χρονική στιγμή της αξίωσης επί της εγγύησης και μπορείτε να τα βρείτε μέσω της αρχικής σελίδας μας (www.schepbach.com).

Σε περίπτωση μεταφράσεων, υπερισχύει το κείμενο στη γερμανική έκδοση.

Schepbach GmbH · Günzburger Str. 69 · 89335 Ichenhausen (Germany)

Τηλ: +800 4002 4002 · **E-mail:** customerservice.GR@schepbach.com · **Internet:** <https://www.schepbach.com>

Διατηρούμε το δικαίωμα για αλλαγές στους όρους της εγγύησης ανά πάσα στιγμή χωρίς προηγούμενη ειδοποίηση.

14 Δήλωση συμμόρφωσης ΕΕ

Μετάφραση του πρωτοτύπου της δήλωσης συμμόρφωσης

Κατασκευαστής:

Schepbach GmbH
Günzburger Straße 69
D-89335 Ichenhausen

Δηλώνουμε με αποκλειστική μας ευθύνη ότι το προϊόν που περιγράφεται στο παρόν βρίσκεται σε συμμόρφωση με τις ισχύουσες Οδηγίες και Πρότυπα.

Μάρκα:	SCHEPPACH
Ονομασία είδ.:	AKKU SBP4.0
Αρ. είδ.	7909201709

Οδηγίες ΕΕ:

2014/30/ΕΕ, 2011/65/ΕΕ*

* Το αντικείμενο της παρούσας δήλωσης, το οποίο περιγράφεται παραπάνω, εκπληρώνει τις διατάξεις της Οδηγίας 2011/65/ΕΕ του Ευρωπαϊκού Κοινοβουλίου και του Συμβουλίου της 8ης Ιουνίου 2011 για τον περιορισμό της χρήσης ορισμένων επικίνδυνων ουσιών σε ηλεκτρικό και ηλεκτρονικό εξοπλισμό.

Πρότυπα που χρησιμοποιήθηκαν:

EN 62841-1:2015/A11:2022 Παράρτημα Κ,
IEC 62133-2:2017, IEC 62133-2:2017/AMD1:2021

Εξουσιοδοτημένος αντιπρόσωπος σύνταξης του τεχνικού φακέλου:

Simon Schunk
Günzburger Str. 69
D-89335 Ichenhausen

Ichenhausen, 10.06.2024



i. V. Simon Schünk

Division Manager Product Center



i. V. Andreas Pecher

Head of Project Management

Notizen

SCHEPPACH GMBH
Günzburger Str. 69
D-89335 Ichenhausen



Stand der Informationen · Έκδοση των πληροφοριών
Update: 06/2024 · Ident.-No.: 7909201709