

## ELEKTRO-SEILZUG

125/250 kg - 200/400 kg - 300/600 kg - 500/999 kg

(technische Änderungen vorbehalten)



Vor der Anwendung die vorliegenden Anweisungen aufmerksam lesen.

## INHALT

	<i>Seite</i>
1. Sicherheitshinweise .....	3
2. Produktbeschreibung (siehe Bilder) .....	4
3. Bestimmungsgemäße Verwendung .....	5
4. Einsatzbeschränkungen .....	5
5. Technische Daten .....	5
6. Geräuschemissionswerte .....	6
7. Notwendige Informationen für die Inbetriebnahme .....	6
8. Bedienungshinweise / Fehlerbeschreibung .....	6
9. Service und Ersatzteile .....	7
10. Garantie .....	8
11. Entsorgung .....	8
12. Rechtliche Hinweise .....	8
13. Konformitätserklärung .....	9

## 1. SICHERHEITSHINWEISE



Bitte lesen Sie vor der Inbetriebnahme des Gerätes zu Ihrer eigenen Sicherheit dieses Handbuch und die allgemeinen Sicherheitshinweise gründlich durch. Wenn Sie das Gerät Dritten überlassen, legen Sie diese Gebrauchsanleitung immer bei. Wir übernehmen keine Haftung für Unfälle oder Schäden, die durch Nichtbeachtung dieser Anleitung und den Sicherheitshinweisen entstehen.

**Wenn Sie Schutzvorrichtungen entfernen, verändern oder andere bauliche Veränderungen vornehmen entfällt jegliche Haftung des Herstellers!!**

### Sicherheitshinweise

- Vergewissern Sie sich, dass die Netzspannung mit der Spannung auf dem Typenschild der Maschine übereinstimmt. Sichern Sie Ihre elektrische Anlage mit einem geeigneten Überstrom-Schutzschalter ab.
- Setzen Sie Elektrowerkzeuge nicht dem Regen aus. Benutzen Sie Elektrogeräte nicht in feuchter oder nasser Umgebung. Sorgen Sie für gute Beleuchtung. Benutzen sie Elektrogeräte nicht in der Nähe von brennbaren Flüssigkeiten oder Gasen.
- Halten Sie Kinder fern! Lassen Sie andere Personen nicht das Gerät oder Kabel berühren, halten Sie sie von Ihrem Arbeitsbereich fern.
- Überlasten Sie Ihr Werkzeug nicht, setzen sie es nur bis zur max. Tragkraft (Siehe am Typenschild, nicht am Lsthaken) ein.
- Benutzen Sie das Gerät zweckentsprechend. Benutzen Sie Werkzeuge nicht für Zwecke und Arbeiten, wofür sie nicht bestimmt sind. Transportieren/heben Sie keine Personen mit dem Gerät.
- Nicht unter einer angehobenen Last stehen oder arbeiten.
- Zweckentfremden Sie nicht das Kabel. Benutzen Sie das Anschlusskabel nicht, um den Stecker aus der Steckdose zu ziehen. Schützen Sie das Kabel vor Hitze, Öl und scharfen Kanten.
- Pflegen Sie Ihr Werkzeug mit Sorgfalt. Befolgen Sie die Wartungsvorschriften. Kontrollieren Sie regelmäßig den Stecker und das Kabel sowie das Stahlseil, und lassen diese bei Beschädigung von einem anerkannten Fachmann erneuern. Halten Sie ihr Gerät sauber!
- Bei Nichtgebrauch und Wartung Netzstecker ziehen.
- Seien Sie stets aufmerksam und beobachten Sie konzentriert Ihre Arbeit.
- Kontrollieren Sie Ihr Gerät auf Beschädigungen. Vor Gebrauch des Werkzeuges die Schutzeinrichtungen sorgfältig auf ihre einwandfreie bestimmungsgemäße Funktion überprüfen. Überprüfen Sie, ob die Funktion beweglicher Teile in Ordnung ist, ob sie nicht klemmen oder ob Teile beschädigt sind. Sämtliche Teile müssen richtig montiert sein und alle Bedingungen erfüllen, um den einwandfreien Betrieb des Gerätes zu gewährleisten.
- Dieses Elektrogerät entspricht den einschlägigen Sicherheitsbestimmungen. Reparaturen dürfen nur von einer Elektrofachkraft ausgeführt werden, andernfalls können Gefährdungen für den Betreiber entstehen und es besteht kein Garantie- bzw. Gewährleistungsanspruch!
- Greifen Sie nicht in das laufende Gerät!

## 2. PRODUKTBESCHREIBUNG

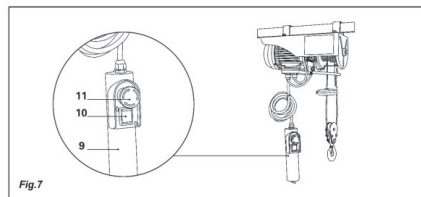
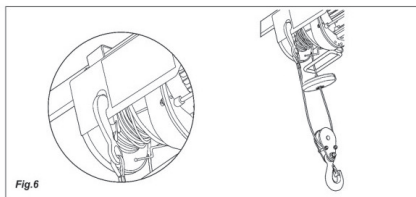
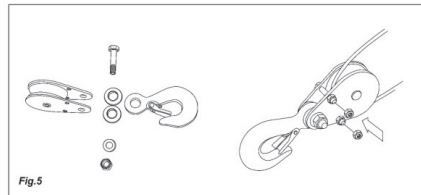
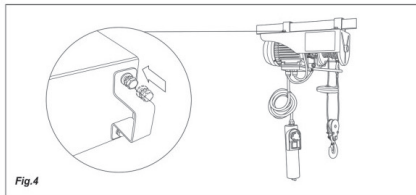
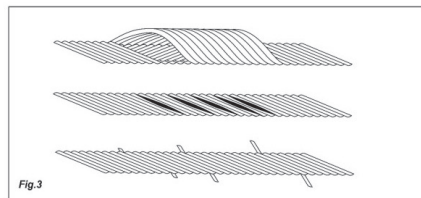
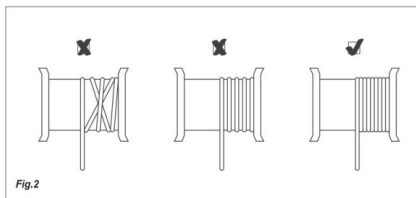
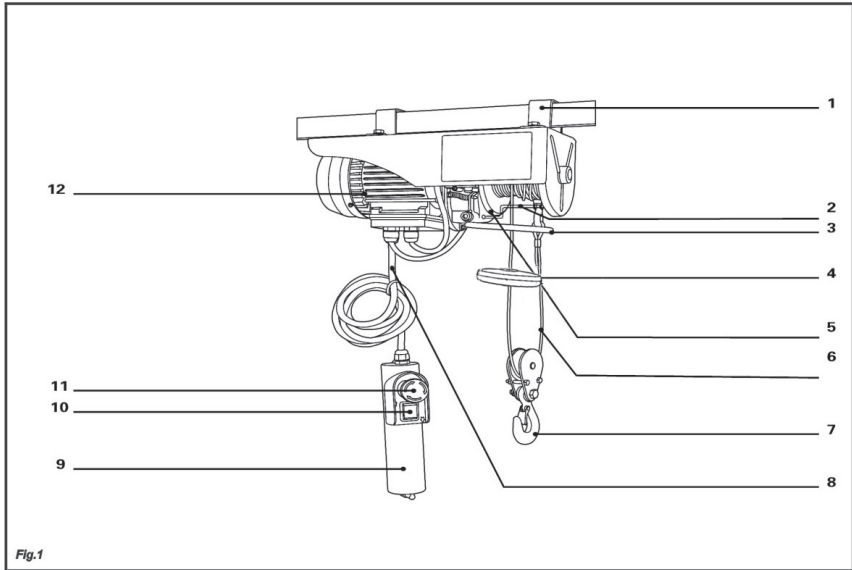

- |                                 |                          |
|---------------------------------|--------------------------|
| 1. Befestigungsbügel            | 7. Umlenkrolle mit Haken |
| 2. Abschaltvorrichtung abwärts  | 8. Steuerkabel           |
| 3. Abschaltvorrichtung aufwärts | 9. Schaltpanel           |
| 4. Endanschlag                  | 10. Drucktaster Auf/Ab   |
| 5. Seiltrommel                  | 11. Not-Aus-Schalter     |
| 6. Stahlseil                    | 12. Motor                |

## 3. BESTIMMUNGSGEMÄSSE VERWENDUNG

Der E-Seilzug dient zum Heben und Senken von Lasten bis zur jeweils angegebenen Belastungsgrenze. Jede andere Verwendung ist nicht bestimmungsgemäß. Für alle Schäden/Verletzungen, die aus nicht bestimmungsgemäßer Verwendung resultieren haftet der Benutzer des Gerätes, nicht jedoch der Hersteller/Händler.

## 4. EINSATZBESCHRÄNKUNGEN

Bitte beachten Sie, dass dieses Gerät bestimmungsgemäß nicht für den gewerblichen Einsatz konstruiert wurde. Wir übernehmen keine Gewährleistung, wenn das Gerät in Gewerbe-, Handwerks- oder Industriebetrieben sowie bei gleichzusetzenden Tätigkeiten eingesetzt wird.

## 5. TECHNISCHE DATEN

	<b>59351</b>	<b>59451</b>	<b>59551</b>	<b>59651</b>
Leistung:	<b>500 W</b>	<b>1000 W</b>	<b>1050 W</b>	<b>1600 W</b>
Spannung:	<b>230V ~50 Hz</b>	<b>230V ~50 Hz</b>	<b>230V ~50 Hz</b>	<b>230V ~50 Hz</b>
Nennstrom:	<b>2,18 A</b>	<b>4,35 A</b>	<b>4,57 A</b>	<b>6,96 A</b>
Max. Last (einfach/doppelt):	<b>125 / 250 kg</b>	<b>200 / 400 kg</b>	<b>300 / 600 kg</b>	<b>500 / 999 kg</b>
Max. Hub (einfach/doppelt):	<b>12 / 6 m</b>	<b>12 / 6 m</b>	<b>12 / 6 m</b>	<b>12 / 6 m</b>
Geschwindigkeit (einfach/doppelt):	<b>8 / 4 m/min</b>	<b>8 / 4 m/min</b>	<b>8 / 4 m/min</b>	<b>8 / 4 m/min</b>
Ø Stahlseil:	<b>3 mm</b>	<b>4 mm</b>	<b>4,5 mm</b>	<b>6 mm</b>
Bruchlast:	<b>1870 N / mm<sup>2</sup></b>	<b>1870 N / mm<sup>2</sup></b>	<b>1870 N / mm<sup>2</sup></b>	<b>1870 N / mm<sup>2</sup></b>
Schutzart:	<b>IP54</b>	<b>IP54</b>	<b>IP54</b>	<b>IP54</b>
Schutzklasse:	<b>I</b>	<b>I</b>	<b>I</b>	<b>I</b>
Aussetzbetrieb:	<b>S3 20%-10min</b>	<b>S3 20%-10min</b>	<b>S3 20%-10min</b>	<b>S3 25%-10min</b>
Triebwerksklasse:	<b>M1</b>	<b>M1</b>	<b>M1</b>	<b>M1</b>

## 6. GERÄUSCHEMISSIONSWERTE

~71 dB(A)

## 7. NOTWENDIGE INFORMATIONEN FÜR DIE INBETRIEBNAHME

**Arbeitsbereich:** 0° bis 40°C, Luftfeuchtigkeit max. 85% bei 25°C, nicht über 1000m Seehöhe

**Aussetzbetriebs-Einschaltdauer:** z.B.: S<sup>3</sup>20%-10min bedeutet: innerhalb von 10min darf das Gerät max. 20% davon in Betrieb sein (d.h. max. 2min Betrieb, danach 8 min Auskühlzeit).

Entfernen Sie vor der ersten Inbetriebnahme die Transportsicherung (Aufkleber auf der Seiltrommel). Verwenden Sie dazu auf keinen Fall ein scharfes Werkzeug - das Seil darf nicht beschädigt werden!

## 8. BEDIENUNGSHINWEISE / FEHLERBEHEBUNG

Die Montage des Gerätes (Fig. 4) erfolgt vorzugsweise an einem Stahlrohrausleger. Das verwendete Stahlrohr muss einen Durchmesser von mindestens 43 mm und eine Wandstärke von mind. 3 mm besitzen. Der Ausleger muss fest in einer Wand verankert sein. Die Verankerung ist entsprechend stabil auszuführen, um der Belastung bestehen zu können. Dies sollte vor der ersten Inbetriebnahme von einer qualifizierten Person überprüft werden!

- Schmieren Sie vor der ersten Verwendung das Seil ausgiebig mit Seilfett ein.
- Vergewissern Sie sich vor Arbeitsbeginn, dass der Bedienschalter sich in AUS-Stellung befindet und das Stahlseil exakt nach Fig. 2 auf die Trommel gewickelt ist.
- Lassen Sie **IMMER MINDESTENS 2** Windungen auf der Seiltrommel bzw. überbrücken Sie nicht den unteren Seilabschaltbügel, um das Seil nicht zu beschädigen.
- Die Bedienung erfolgt mit dem Schalter (10) am Schaltpanel (9), der je nach Laufrichtung zu schalten ist. Schalten Sie nicht direkt von Vor- auf Rücklauf, sondern halten Sie das Gerät dazwischen an.
- Wenn das Seilende erscheint bzw. der Abrollseilbegrenzer den Seilzug abschaltet, darf das Seil nicht mehr weiter abgewickelt werden!
- Kann die Seilwinde ein Gewicht nicht sofort anheben, so schalten Sie die Seilwinde sofort ab, um Beschädigungen und Unfälle zu vermeiden.
- Beachten sie einen sicheren Sitz der Last am Haken und halten Sie sich stets von Last und Stahlseil fern.
- Bei Herablassen einer Last ist zu beachten, dass die Winde beim Anhalten noch einige Zentimeter nachlaufen kann, daher rechtzeitig stoppen!
- Sorgen Sie dafür, dass das Tragseil nicht mehr als etwa 15° ausgelenkt wird bzw. nicht über scharfe Kanten gezogen oder befestigt wird ! (Gefahr einer Seilbeschädigung)
- Die Abspulrichtung **MUSS IMMER** mit der Schalterstellung übereinstimmen, da sonst der elektrische Endabschalter außer Funktion gesetzt ist und es zu schweren Schäden am Gerät kommen kann!
- Beim Heben von Lasten das Seil erst langsam straffen und dann heben um ruckartige Belastungen zu vermeiden.
- Bei der Montage der Umlenkrolle muss darauf geachtet werden, dass diese immer **unterhalb** des Endanschlags (4) montiert wird! Niemals die Umlenkrolle oberhalb des Endanschlags montieren!

- Kontrollieren Sie regelmäßig das Stahlseil in seiner gesamten Länge auf Beschädigungen sowie die Funktionsfähigkeit des Endabschalters (Seilwinde hochziehen lassen, bis der Endanschlag (4) den Abschaltbügel betätigt).
- Ist das Stahlseil beschädigt (geknickt oder zersplissen - Fig. 3) ist es gegen ein Originalersatzseil auszutauschen. Lassen Sie das Seil in einer Fachwerkstatt austauschen.
- Behandeln Sie das Lager der Umlenkrolle und das Seil regelmäßig (ca. alle 200 Auf-Ab-Schaltungen) mit etwas Öl.
- Prüfen Sie die Leichtgängigkeit aller mechanischer Bauteile der Winde in ausgeschaltetem Zustand des Gerätes. Das Gerät sollte mindestens einmal jährlich durch einen Sachkundigen geprüft werden.
- Nach 1000 Auf-Ab-Schaltungen überprüfen Sie die Festigkeit aller Schrauben.

## Umlenkrolle montieren

Die Umlenkrolle dient dazu, nach dem Prinzip des Flaschenzuges die Maximallast des Seilzugs zu verdoppeln (zB bei ArtNr. 59351 von 125 auf 250 kg - siehe technische Daten). Um die Umlenkrolle am Stahlseil zu montieren, muß diese erst gemäß Fig. 5 zerlegt und anschließend am Stahlseil wieder zusammengesetzt werden. Achten Sie darauf sämtliche relevanten Schrauben wieder fest anzuziehen. Hängen Sie nun den Haken des Stahlseils wie in Fig. 6 beschrieben an der Seite des Seilzuges ein.

## 9. SERVICE UND ERSATZTEILE

- Reinigen Sie das Gerät nach jeder Benutzung. Verwenden Sie dazu keine Reinigungs- oder Lösungsmittel, sondern ein feuchtes Tuch und ggf. Druckluft mit niedrigem Druck zum Ausblasen des Gerätes.
- Schmier Sie regelmässig Seil und Umlenkrolle
- Prüfen Sie regelmäßig alle Kabel auf Beschädigungen.
- Prüfen Sie regelmäßig das Seil auf Beschädigungen.
- Kontrollieren Sie regelmäßig den Not-Aus-Schalter auf seine korrekte Funktion.
- Kontrollieren Sie regelmäßig die Abschaltvorrichtungen (2+3) auf korrekte Funktion.
- Kontrollieren Sie regelmäßig die Haken auf Abnutzungserscheinungen. Ist mehr als 10% des Hakens abgenutzt (zB. Abrieb an der Haken-Innenseite durch die Belastung der zu hebenden Objekte) muss dieser getauscht werden.
- Verwenden Sie nur Original-Ersatzteile.

## 10. GARANTIE



**ZGONC gibt bei allen Werkzeugen, Maschinen und Geräten mindestens 5 Jahre Garantie.**

Ausgenommen von der 5 Jahre Zgonc - Garantie sind Mängel, die nicht auf einen Material- oder Herstellungsfehler, sondern auf Verschleiß, unsachgemäßen Gebrauch, Bruch oder mangelnde Wartung und Pflege zurückzuführen sind. Hierbei sind die Garantiebestimmungen des Herstellers bindend!

## 11. ENTSORGUNG

Das Produkt befindet sich in einer Verpackung um Transportschäden zu verhindern. Diese Verpackung ist Rohstoff und ist wiederverwendbar oder kann wieder dem Rohstoffkreislauf zugeführt werden. Das Gerät und dessen Zubehör bestehen aus verschiedenen Materialien, wie z.B. Metalle, Kunststoffe, Flüssigkeiten, Öle, etc. Führen Sie defekte Bauteile der Sondermüllentsorgung zu. Fragen Sie im Fachgeschäft oder in der Gemeindeverwaltung nach.

## 12. RECHTLICHE HINWEISE

Alle Rechte vorbehalten. Dieses Handbuch ist urheberrechtlich geschützt. Vervielfältigung in mechanischer, elektronischer und jeder anderen Form ohne die schriftliche Genehmigung des Herstellers ist verboten.



## KONFORMITÄTSERKLÄRUNG DECLARATION OF CONFORMITY

### Modelle/models:

- 59351 (z33252) Elektro-Seilzug 125/250 kg**
- 59451 (z33253) Elektro-Seilzug 200/400 kg**
- 59551 (z33254) Elektro-Seilzug 300/600 kg**
- 59651 (z33255) Elektro-Seilzug 500/999 kg**

ERBA GmbH, Talpagasse 6, 1230 Wien, erklärt hiermit dass das angeführte Modell den folgenden CE/RoHS Qualitätsstandards, Prüfungen und maßgeblichen Sicherheitsanforderungen entspricht:

ERBA GmbH, Talpagasse 6, 1230 Wien, hereby states, that the mentioned model meet the following CE/RoHS quality standards, approvals and relevant safety requirements:

### **Maschinenrichtlinie/Machinery Directive: 2006/42/EC**

- EN 55014-1:2006+A1**
- EN 55014-2:1997+A1+A2**
- EN 61000-3-2:2006+A1+A2**
- EN 61000-3-3:2008**
- EN 14492-2:2006**
- EN 60204-32:2006**
- ZEK 01.2-08/12.08**

Wien, 01.09.2019

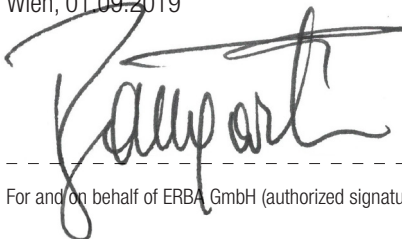

For and on behalf of ERBA GmbH (authorized signature)

Baumgärtner Christian  
CEO

ERBA GmbH, Talpagasse 6, 1230 Wien, Austria

## Notizen

---

---

---

---

---

---

---

---

---

---

---

---

---

---

---

---

---

---

---

---

---

---

---