

Art.Nr.
1904501901
AusgabeNr.
1904501850
Rev.Nr.
02/06/2016

CE

schepach



rs 350

D

Rollsieb

Original-Betriebsanweisung

GB























rotary sieve

Translation of the original instructions

FR

Tamis à rouleaux

Traduction de la notice originale

<p>DE</p> 	<p>Nur für EU-Länder. Werfen Sie Elektrowerkzeuge nicht in den Hausmüll! Gemäß europäischer Richtlinie 2012/19/EU über Elektro- und Elektronik-Altgeräte und Umsetzung in nationales Recht müssen verbrauchte Elektrowerkzeuge getrennt gesammelt und einer umweltgerechten Wiederverwertung zugeführt werden.</p>	<p>SK</p> 	<p>Kun for EU-lande. Elværkøjt må ikke bortskaffes som almindeligt affald! I henhold til det europæiske direktiv 2012/19/EU om bortskaffelse af elektriske og elektroniske produkter og gældende national lovgivning skal brugt elværkøjt indsamles separat og bortskaffes på en måde, der skåner miljøet mest muligt.</p>
<p>GB</p> 	<p>Only for EU countries. Do not dispose of electric tools together with household waste material! In observance of European directive 2012/19/EU on wasted electrical and electronic equipment and its implementation in accordance with national law, electric tools that have reached the end of their life must be collected separately and returned to an environmentally compatible recycling facility.</p>	<p>SI</p> 	<p>Samo za države EU. Električnega orodja ne odstranjujete s hišnimi odpadki! V skladu z Evropsko direktivo 2012/19/EU o odpadni električni in elektronski opremi in z njenim izvajanjem v nacionalni zakonodaji je treba električna orodja ob koncu njihove življenjske dobe ločeno zbirati in jih predati v postopek okolju prijaznega recikliranja.</p>
<p>FR</p> 	<p>Pour les pays européens uniquement Ne pas jeter les appareils électriques dans les ordures ménagères! Conformément à la directive européenne 2012/19/EU relative aux déchets d'équipements électriques ou électroniques (DEEE), et à sa transposition dans la législation nationale, les appareils électriques doivent être collectés à part et être soumis à un recyclage respectueux de l'environnement.</p>	<p>HU</p> 	<p>Csak EU-országok számára. Az elektromos kéziszerszámokat ne dobja a háztartási szeméttbe! A használt villamos és elektronikai készülékekről szóló 2012/19/EU irányelv és annak a nemzeti jogba való átültetése szerint az elhasznált elektromos kéziszerszámokat külön kell gyűjteni, és környezetbarát módon újra kell hasznosítani.</p>
<p>IT</p> 	<p>Solo per Paesi EU. Non gettare le apparecchiature elettriche tra i rifiuti domestici! Secondo la Direttiva Europea 2012/19/EU sui rifiuti di apparecchiature elettriche ed elettroniche e la sua attuazione in conformità alle norme nazionali, le apparecchiature elettriche esauste devono essere raccolte separatamente, al fine di essere reimpiegate in modo eco-compatibile.</p>	<p>HR</p> 	<p>Samo za EU-države. Električne alate ne odlažite u kućne otpatke! Prema Europskoj direktivi 2012/19/EU o starim električnim i elektroničkim strojevima i usklađivanju s hrvatskim pravom istrošeni električni alati moraju se sakupljati odvojeno i odvesti u pogon za reciklažu.</p>
<p>NL</p> 	<p>Allen voor EU-landen. Geef elektrisch gereedschap niet met het huisvuil mee! Volgens de Europese richtlijn 2012/19/EU inzake oude elektrische en elektronische apparaten en de toepassing daarvan binnen de nationale wetgeving, dient gebruikt elektrisch gereedschap gescheiden te worden ingezameld en te worden afgevoerd naar een recycle bedrijf dat voldoet aan de geldende milieu-eisen.</p>	<p>CZ</p> 	<p>Jen pro státy EU. Elektrické nářadí nevyhazujte do komunálního odpadu! Podle evropské směrnice 2012/19/EU o nakládání s použitými elektrickými a elektronickými zařízeními a odpovídajících ustanovení právních předpisů jednotlivých zemí se použitá elektrická nářadí musí sbírat odděleně od ostatního odpadu a podrobit ekologicky šetrnému recyklování.</p>
<p>ES</p> 	<p>Sólo para países de la EU ¡No deseche los aparatos eléctricos junto con los residuos domésticos! De conformidad con la Directiva Europea 2012/19/EU sobre residuos de aparatos eléctricos y electrónicos y su aplicación de acuerdo con la legislación nacional, las herramientas eléctricas cuya vida útil haya llegado a su fin se deberán recoger por separado y trasladar a una planta de reciclaje que cumpla con las exigencias ecológicas.</p>	<p>PL</p> 	<p>Tylko dla państw UE. Proszę nie wyrzucać elektronarzędzi wraz z odpadami domowymi! Zgodnie z europejską Dyrektywą 2012/19/EU dot. zużytego sprzętu elektrycznego i elektronicznego oraz odpowiednikiem w prawie narodowym zużyte elektronarzędzia muszą być oddzielnie zbierane i wprowadzane do ponownego użytku w sposób nieszkodliwy dla środowiska.</p>
<p>PT</p> 	<p>Apenas para países da UE. Não deite ferramentas eléctricas no lixo doméstico! De acordo com a directiva europeia 2012/19/EU sobre ferramentas eléctricas e electrónicas usadas e a transposição para as leis nacionais, as ferramentas eléctricas usadas devem ser recolhidas em separado e encaminhadas a uma instalação de reciclagem dos materiais ecológica.</p>	<p>RO</p> 	<p>Numai pentru țările din UE. Nu aruncați echipamentele electrice la fel ca reziduurile menajere! Conform Directivei Europene 2012/19/EU privitoare la echipamente electrice și electronice scoase din uz și în conformitate cu legile naționale, echipamentele electrice care au ajuns la finalul duratei de viață trebuie să fie colectate separat și trebuie să fie predate unei unități de reciclare.</p>
<p>SE</p> 	<p>Gäller endast EU-länder. Elektriska verktyg får inte kastas i hushållssoporna! Enligt direktivet 2012/19/EU som avser äldre elektrisk och elektronisk utrustning och dess tillämpning enligt nationell lagstiftning ska uttjänta elektriska verktyg sorteras separat och lämnas till miljövänlig återvinning.</p>	<p>EE</p> 	<p>Kehtib vaid EL maade suhtes. Ärge kasutage elektritööriistu koos majapidamisjäätmetega! Vastavalt EU direktiivile 2012/19/EU elektri- ja elektroonikaseadmete jäätmete osas ja kooskõlas igas riigis kehtivate seadustega, kehtib kohustus koguda kasutatud elektritööriistad eraldi kokku ja suunata need keskkonnasõbralikku taasinglusesse.</p>
<p>FI</p> 	<p>Koskee vain EU-maita. Älä hävittää sähkötyökalua tavallisen kotitalousjätteen mukana! Vanhoja sähkö- ja elektroniikkalaitteita koskevan EU-direktiivin 2012/19/EU ja sen maakohtaisten sovellusten mukaisesti käytetyt sähkötyökalut on toimitettava ongelmajätteen keräyspisteeseen ja ohjattava ympäristöystävälliseen kierrätykseen.</p>	<p>LV</p> 	<p>Tikai attiecībā uz ES valstīm. Neutilizējiet elektriskās ierīces kopā ar sadzīves atkritumiem! Ievērojot Eiropas Direktīvu 2012/19/EU par elektrisko un elektronisko iekārtu atkritumiem un tās ieviešanu saskaņā ar nacionālo likumdošanu, elektriskās ierīces, kas nokalpojūšas savu mūžu, ir jāsavāc daļiņi un jāatgriež vidē draudzīgās pārstrādes vietās.</p>
<p>NO</p> 	<p>Kun for EU-land. Kast aldri elektroverktøy i husholdningsavfallet! I henhold til EU-direktiv 2012/19/EU om kasserte elektriske og elektroniske produkter og direktivets iverksetning i nasjonal rett, må elektroverktøy som ikke lenger skal brukes, samles separat og returneres til et miljøvennlig gjenvinningsanlegg.</p>	<p>LT</p> 	<p>Tik ES šalims. Nemesti elektros prietaisų kartu su kitomis namų ūkio atliekomis! Pagal Europos Sąjungos direktyvą 2012/19/EU dėl elektros ir elektroninės įrangos atliekų ir jos vykdymo pagal nacionalinius įstatymus elektros įrankius, kurių tinkamumo naudoti laikas pasibaigė, reikia surinkti atskirai ir perduoti aplinkai nekenksmingo pakartotinio perdirbimo įmonei.</p>
<p>DK</p> 	<p>Kun for EU-lande. Elværkøjt må ikke bortskaffes som almindeligt affald! I henhold til det europæiske direktiv 2012/19/EU om bortskaffelse af elektriske og elektroniske produkter og gældende national lovgivning skal brugt elværkøjt indsamles separat og bortskaffes på en måde, der skåner miljøet mest muligt.</p>	<p>IS</p> 	<p>Aðeins fyrir lönd ESB: Ekki henda rafmagnstækjum með heimilisúrgangni! Í fylgni við evrópsku tilskipunina 2012/19/EU um fargaðan rafbúnað og rafrænan búnað og framkvæmd þess í samræmi við innlend lög, verða rafmagnstæki sem úr sér gengin.</p>

DE	Rollsieb	4-19
GB	rotary sieve	
FR	Tamis à rouleaux	

Hersteller:

scheppach

Fabrikation von Holzbearbeitungsmaschinen GmbH
Günzburger Straße 69
D-89335 Ichenhausen

Verehrter Kunde,

Wir wünschen Ihnen viel Freude und Erfolg beim Arbeiten mit Ihrer neuen Maschine.

Hinweis:

Der Hersteller dieses Gerätes haftet nach dem geltenden Produkthaftungsgesetz nicht für Schäden, die an diesem Gerät oder durch dieses Gerät entstehen bei:

- unsachgemäßer Behandlung,
- Nichtbeachtung der Bedienungsanweisung,
- Reparaturen durch Dritte, nicht autorisierte Fachkräfte,
- Einbau und Austausch von nicht originalen Ersatzteilen,
- nicht bestimmungsgemäßer Verwendung,
- Ausfällen der elektrischen Anlage bei Nichtbeachtung der elektrischen Vorschriften und VDE-Bestimmungen 0100, DIN 57113 / VDE 0113.

Wir empfehlen Ihnen:

Lesen Sie vor der Montage und vor Inbetriebnahme den gesamten Text der Bedienungsanweisung durch.

Diese Bedienungsanweisung soll es Ihnen erleichtern, Ihre Maschine kennenzulernen und ihre bestimmungsgemäßen Einsatzmöglichkeiten zu nutzen.

Die Bedienungsanweisung enthält wichtige Hinweise, wie Sie mit der Maschine sicher, fachgerecht und wirtschaftlich arbeiten, und wie Sie Gefahren vermeiden, Reparaturkosten sparen, Ausfallzeiten verringern und die Zuverlässigkeit und Lebensdauer der Maschine erhöhen. Zusätzlich zu den Sicherheitsbestimmungen dieser Bedienungsanweisung müssen Sie unbedingt die für den Betrieb der Maschine geltenden Vorschriften Ihres Landes beachten.

Die Bedienungsanweisung, in einer Plastikhülle geschützt vor Schmutz und Feuchtigkeit, bei der Maschine aufbewahren. Sie muss von jeder Bedienungsperson vor Aufnahme der Arbeit gelesen und sorgfältig beachtet werden. An der Maschine dürfen nur Personen arbeiten, die im Gebrauch der Maschine unterwiesen und über die damit verbundenen Gefahren unterrichtet sind. Das geforderte Mindestalter ist einzuhalten.

Allgemeine Hinweise

- Überprüfen Sie nach dem Auspacken alle Teile auf eventuelle Transportschäden. Bei Beanstandungen muss sofort der Zubringer verständigt werden. Spätere Reklamationen werden nicht anerkannt.
- Überprüfen Sie die Sendung auf Vollständigkeit.
- Machen Sie sich vor dem Einsatz anhand der Bedienungsanweisung mit dem Gerät vertraut.
- Verwenden Sie bei Zubehör sowie Verschleiß- und Ersatzteilen nur Original-Teile. Ersatzteile erhalten Sie bei Ihrem -Fachhändler.

Manufacturer:

scheppach
Fabrikation von Holzbearbeitungsmaschinen GmbH
Günzburger Strasse 69
D – 89335 Ichenhausen / Germany

Dear customer,

We hope that you enjoy your new machine and wish you every success in working with it.

Warning:

The manufacturer of this appliance is not liable, under the applicable Product Liability Act, for damages to this appliance or by this appliance resulting from:

improper handling

non-compliance with the operating instructions

repairs by a third, non-authorized party

installation and replacement of non-original spare parts

utilization, non-compliant with the regulations

failure of the electric equipment resulting from violation of the electric specifications and VDE (Association of Electro-technology) regulations 0100, DIN 57113 / VDE 0113.

We advise you:

Before assembly and implementation, please read the operating instructions in their entirety.

These operating instructions should make it easier for you to get acquainted with your sieve and to use it as intended.

The operating instructions contain important indications that will help you work professionally and efficiently with the sieve, at the same time avoiding risks, saving on repair costs, decreasing downtime and increasing reliability and lifespan of the appliance.

In addition to the safety regulations provided in the operating instructions, you must observe the applicable regulations of your country for the use of this implement.

You should keep the operating instructions near the implement. They are protected from dirt and moisture by a plastic covering. They must be read and followed diligently by any operator, before starting the work. Only those who have been instructed on the use and informed of all the associated risks, should work with the implement. Minimum age requirements should be observed.

General considerations

- After unpacking, please check all of the parts for any possible damages in transit. The forwarding agent must be immediately notified of any complaints. Late claims will not be accepted.
- Check that the shipment is complete.
- Before use, familiarize yourself with the operating instructions.
- Please use only original parts as supplies, such as wear and tear and replacement parts. You can obtain replacement parts from your specialized dealer.

Fabricant:

scheppach
Fabrikation von Holzbearbeitungsmaschinen GmbH
Günzburger Straße 69
D-89335 Ichenhausen

Cher client,

Nous vous souhaitons beaucoup de plaisir et de succès dans votre travail sur cette nouvelle machine.

Avertissement:

Selon la 'Loi sur la responsabilité du fait des produits' en vigueur, le fabricant de cet appareil n'est pas responsable des dommages causés sur l'appareil ou par l'appareil, dans les cas suivants:

- Mauvaise manipulation,
- Non-observation des instructions d'utilisation,
- Réparations effectuées par des tiers, du personnel non habilité,
- Montage et remplacement de pièces de rechange qui ne sont pas des pièces d'origine,
- Utilisation inappropriée,
- Défaillances de l'installation électrique causées par la non-observation des prescriptions électriques et des spécifications VDE 0100, DIN 57113 / VDE 0113.

Nos recommandations:

Avant le montage et la mise en service, veuillez lire le manuel d'utilisation dans son ensemble.

Ce manuel d'utilisation doit vous aider à bien connaître votre machine et à utiliser toutes les possibilités d'utilisation qu'elle peut offrir.

Le manuel d'utilisation contient des informations importantes sur l'utilisation sûre, appropriée et économique de la machine et sur la manière de prévenir les dangers, d'économiser les coûts de réparation, de raccourcir les durées d'immobilisation et augmenter la fiabilité et la durée de vie de la machine.

En plus des prescriptions de sécurité du présent manuel d'utilisation vous devez impérativement observer les prescriptions relatives à l'utilisation de votre machine en vigueur dans votre pays.

Le manuel est protégé contre les salissures et l'humidité par une enveloppe en plastique et doit être conservé à proximité immédiate de la machine. Les opérateurs doivent lire attentivement et observer les instructions du manuel d'utilisation avant de commencer leur travail. Seules les personnes ayant été formées pour l'utilisation de cette machine, et étant informées des risques liés, sont autorisées à travailler avec cette machine. L'âge minimum requis doit être respecté.

Instructions d'ordre général

- Après le déballage, veuillez vérifier toutes les pièces pour constater d'éventuelles détériorations survenues au cours du transport. En cas de contestation, le transporteur doit immédiatement en être informé. Les réclamations ultérieures ne seront pas prises en compte.
- Vérifiez si l'envoi est complet.
- Avant de travailler avec la machine, étudiez le manuel d'utilisation pour bien connaître son fonctionnement.
- Veuillez utiliser exclusivement des pièces d'origine pour les accessoires et pièces de rechange. Les pièces de rechange sont en vente chez votre revendeur.

Fig. 1

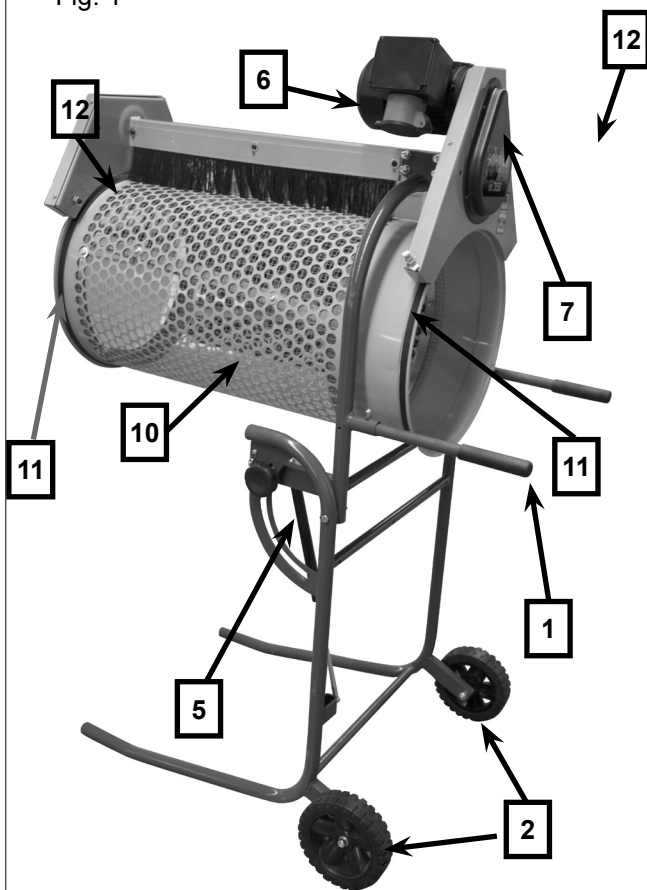

Fig. 2 a

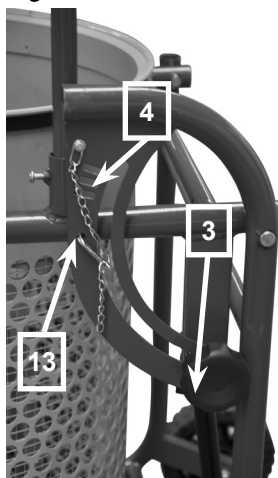

Fig. 2 b



- Geben Sie bei Bestellungen unsere Artikelnummern sowie Typ und Baujahr des Gerätes an.

rs 350	
Lieferumfang	
	1 Rollsieb vormontiert
	2 Transporthebel
	1 Gestellholme
	2 Räder ø 180
	1 Knaufschraube
	Bedienungsanweisung
Technische Daten	
Baumaße L x B x H mm	860 x 660 x 1440
Siebtrommel ø mm	400
Siebtrommel-Länge mm	800
Siebtrommel-Drehzahl 1/min	42
Trommelneigung verstellbar	0°, 4° und 8°
Maschenweite wahlweise mm	10/20
Leistung ca. m³/h	3
Gewicht kg	32
Antrieb	
Motor V/Hz	230/50
Aufnahmeleistung P1 W	250
Abgabeleistung P2 W	130

Technische Änderungen vorbehalten!

1. Transporthebel
2. Räder
3. Knaufschraube/Winkelfixierung
4. Winkelrastung
5. Gasdruckdämpfer
6. Motor
7. Motorriemenabdeckung
8. Auffangmatte
9. Bürstenleiste
10. Siebtrommel
11. Trommelriemen
12. Trommelriemenabdeckungen
13. Sicherungssplint

In dieser Bedienungsanweisung haben wir Stellen, die Ihre Sicherheit betreffen, mit diesem Zeichen versehen: ⚠

- When ordering, please give our item number, as well as the type and the year of manufacture of the sieve.

rs 350	
Scope of delivery	
	1 rotary sieve, pre-assembled
	2 transport handles
	1 frame bars
	2 wheels ø 180
	1 knob
	Operating instructions
Technical Specifications	
Dimensions L x W x H mm	860 x 660 x 1440
Sieve drum ø mm	400
Sieve drum length mm	800
Sieve drum speed 1/min	42
Sieve drum adjustable to	0°, 4° and 8°
Choice of grids mm	10/20
Performance approx. m³/h	3
Weight kg	32
Drive	
Motor V/Hz	230/50
Input capacity P1 W	250
Output capacity P2 W	130

Subject to technical changes

1. Transport handles
2. Wheels
3. Knob/angle adjustment lock
4. Angle ratchet
5. Hydraulic damper
6. Motor
7. Motor belt cover
8. Protection mat
9. Brush bar
10. Sieve drum
11. Drum belt
12. Drum belt cover
13. Safety splint

In these operating instructions we've marked the sections that pertain to your safety with this sign: 

- Lorsque vous passez une commande, veuillez indiquer notre numéro d'article ainsi que le type et l'année de construction de l'appareil.

rs 350	
Ensemble de livraison	
	1 Tamis rotatif préassemblé
	2 Poignées de transport
	1 Châssis de transport
	2 Roues ø 180
	1 Mollette de serrage
	Notice d'utilisation
Caractéristiques techniques	
Dimensions L x l x H mm	860 x 660 x 1440
Tambour du tamis ø	400
Longueur du tambour du tamis mm	800
Vitesse du tambour du tamis 1/min	42
Inclinaison du tambour réglable à	0°, 4° et 8°
Ø du crible mm	10/20
Capacité env. m³/h	3
Poids kg	32
Entraînement	
Moteur V/Hz	230/50
Puissance absorbée P1 W	250
Puissance restituée P2 W	130

Sous réserve de modifications techniques !

1. Poignées de transport
2. Roues
3. Mollette de serrage/Réglage de l'angle d'inclinaison
4. Blocage de l'angle d'inclinaison
5. Vérin à gaz
6. Moteur
7. Carter de courroie de transmission
8. Bâche de réception
9. Brosse
10. Tambour du tamis
11. Bandes de roulement du tambour
12. Carter des bandes de roulement
13. épingle de sûreté

Dans le présent manuel d'utilisation nous avons marqué les endroits concernant votre sécurité avec le caractère suivant:



⚠ Allgemeine Sicherheitshinweise

- Achten Sie darauf, dass die Maschine standsicher auf festem Grund steht.
- Zum Beheben von Störungen die Maschine abschalten. Netzstecker ziehen.
- Installationen, Reparaturen und Wartungsarbeiten an der Elektroinstallation dürfen nur von einer Fachkraft ausgeführt werden.
- Sämtliche Schutz- und Sicherheitseinrichtungen müssen nach abgeschlossener Reparatur und Wartungsarbeiten sofort wieder montiert werden.
- Beim Arbeiten an der Maschine müssen sämtliche Schutzeinrichtungen und Abdeckungen montiert sein.
- Netzanschlussleitungen überprüfen. Keine fehlerhaften Leitungen verwenden.
- Kinder von dem am Netz angeschlossenen Gerät fernhalten.
- Nicht in die laufende Trommel greifen.
- Wartungs- und Reinigungsarbeiten dürfen nur bei abgezogenem Netzstecker durchgeführt werden.
- Beim Verlassen des Arbeitsplatzes den Motor ausschalten. Netzstecker ziehen.
- Alle Sicherheits- und Gefahrenhinweise an der Maschine beachten!
- Alle Sicherheits- und Gefahrenhinweise an der Maschine vollzählig in lesbarem Zustand halten!
- Auch bei geringfügigem Standortwechsel Maschine von jeder externen Energiezufuhr trennen! Vor Wiederinbetriebnahme die Maschine wieder ordnungsgemäß an das Netz anschließen.
- Beim Beschicken mit Erdreich die Schaufel oder Gartengabel nicht in die laufende Siebtrommel einführen.
- Halten Sie Ihren Arbeitsbereich sauber und gut beleuchtet. Unordnung oder unbeleuchtete Arbeitsbereiche können zu Unfällen führen.
- Arbeiten Sie mit dem Elektrowerkzeug nicht in explosionsgefährdeter Umgebung, in der sich brennbare Flüssigkeiten, Gase oder Stäube befinden. Elektrowerkzeuge erzeugen Funken, die den Staub oder die Dämpfe entzünden können.
- Der Anschlussstecker des Rollsiebes muss in die Steckdose passen. Der Stecker darf in keiner Weise verändert werden. Unveränderte Stecker und passende Steckdosen verringern das Risiko eines elektrischen Schlages.
- Vermeiden Sie Körperkontakt mit geerdeten Oberflächen, wie von Rohren, Heizungen, Herden und Kühlschränken. Es besteht ein erhöhtes Risiko durch elektrischen Schlag, wenn Ihr Körper geerdet ist.
- Halten Sie Elektrowerkzeuge von Regen oder Nässe fern. Das Eindringen von Wasser in ein Elektrogerät erhöht das Risiko eines elektrischen Schlages.
- Halten Sie das Kabel fern von Hitze, Öl, scharfen Kanten oder sich bewegenden Geräteteilen. Beschädigte oder verwickelte Kabel erhöhen das Risiko eines elektrischen Schlages.
- Seien Sie aufmerksam, achten Sie darauf, was Sie tun, und gehen Sie mit Vernunft an die Arbeit mit einem Elektrowerkzeug. Benutzen Sie kein Elektrowerkzeug, wenn Sie müde sind oder unter Einfluss von Drogen, Alkohol oder Medikamenten stehen. Ein Moment der Unachtsamkeit beim Gebrauch des Elektrowerkzeuges kann zu ernsthaften Verletzungen führen.

⚠ General safety instructions

- Make sure the sieve stands firmly on solid ground.
- Before doing any repair work, switch off the motor and pull the power supply plug.
- Installation, repair and maintenance work at the electrical system may only be done by a specialist.
- As soon as the repair and maintenance work has been finished, all guards and safety devices must be refitted.
- When working with the sieve, all safety devices and guards must be fitted.
- Check the electrical power line. Do not use any defective cables.
- Keep children away from the sieve connected to the electric power.
- Do not reach into the rotating drum.
- Maintenance and cleaning jobs may only be executed with the power supply plug pulled.
- Before leaving the place of work, switch off the motor and pull the power supply plug.
- Observe all safety instructions and warnings attached to the sieve.
- Keep the safety instructions and warnings on the sieve in a legible state.
- Even for the least displacement, pull the power supply plug. Reconnect the sieve to the power correctly as soon as it has been installed at the new place.
- When loading the sieve with soil, do not introduce the shovel into the rotating drum.
- Keep your work area clean and well illuminated. Untidy or unlit work areas can result in accidents.
- Do not operate the electric tool in an environment where there is a risk of explosions and where there are inflammable liquids, gases or dust. Electric tools produce sparks which could set the dust or vapours alight.
- The connector plug from this rotary sieve must fit into the socket. The plug should never be altered in any way. Unaltered plugs and correct sockets reduce the risk of an electric shock.
- Avoid bodily contact with earthed surfaces such as pipes, heating, ovens and fridges. The risk of electric shock is increased if your body is earthed.
- Keep the tool out of the rain and away from moisture. The ingress of water into an electric tool increases the risk of an electric shock.
- Keep the cable away from heat, oil, sharp edges and moving parts of the appliance. Damaged or entangled cables increase the risk of an electric shock.
- Be careful, watch what you are doing and use an electric tool sensibly. Do not use the tool if you are tired or under the influence of drugs, alcohol or medication. A moment of inattention when using the electric tool can result in serious injuries.
- Always wear safety goggles. Wearing personal protection (such as non-slip safety shoes) reduces the risk of injury.
- Make sure that the appliance cannot start up accidentally. Ensure that the electric tool is switched off before you connect it to the power supply.
- Remove keys and wrenches before switching on the electric tool. A tool or key which comes into contact with rotating parts of the appliance can lead to injuries.
- Wear suitable work clothes. Do not wear loose clothing or jewellery. Keep hair, clothes and gloves away from moving parts. Loose clothing, jewellery or long hair can get trapped in moving parts.

⚠ Consignes de sécurité

- Porter une casquette ou un filet pour maintenir les cheveux longs.
- Mettre la machine à l'arrêt avant de remédier à un problème. Débrancher la la fiche d'alimentation.
- Les installations, réparations et travaux de maintenance sur les équipements électriques ne doivent être effectués que par du personnel qualifié.
- Tous les systèmes de protection et de sécurité doivent être remontés immédiatement lorsque les travaux de réparation et de maintenance sont terminés.
- Tous les systèmes et carters de protection doivent être en place lors de l'utilisation de la machine.
- Vérifier les câbles d'alimentation électrique. Ne pas utiliser de câbles défectueux.
- Tenir les enfants éloignés de l'appareil raccordé au réseau électrique.
- Ne pas mettre la main dans le tambour en rotation.
- Les travaux de maintenance et de nettoyage ne doivent être exécutés que si la fiche d'alimentation a été débranchée de la prise de courant.
- Avant de quitter le poste de travail, arrêter le moteur et débrancher la fiche d'alimentation.
- Observer toutes les consignes relatives à la sécurité et aux risques apposées sur la machine !
- Toutes les consignes relatives à la sécurité et aux risques apposées sur la machine doivent être entières et bien lisibles !
- Lors du déplacement, même minime, de la machine, débrancher la machine ! Raccorder la machine correctement au réseau avant de la remettre en service.
- Lors du chargement avec de la terre, ne pas introduire la pelle ou la fourche dans le tambour du tamis.
- Maintenez votre zone de travail propre et bien éclairée. Une zone de travail désordonnée ou mal éclairée peut entraîner des accidents.
- N'utilisez pas la machine dans un environnement comportant des risques d'explosion en présence de liquides, de gaz ou de poussières inflammables. Les outils électriques produisent des étincelles capables d'enflammer les poussières ou vapeurs.
- La prise femelle de raccordement doit correspondre à la prise mâle de l'appareil. La prise mâle ne doit être modifiée sous aucun prétexte. L'utilisation de fiches et de prises compatibles réduit le risque de décharge électrique.
- Evitez tout contact avec des surfaces mises à la terre telles celles de conduits, de chauffages, de cuisinières et de réfrigérateurs. Le risque d'une décharge électrique augmente lorsque vous êtes en contact avec un appareil mis à la terre ce qui met aussi votre corps à la terre.
- Maintenez les outils électriques à l'abri de la pluie ou de l'humidité. La pénétration de l'eau dans un appareil électrique augmente le risque de décharge électrique.
- Maintenez le câble à l'écart de la chaleur, de l'huile, des arêtes vives, ne le pliez pas ou de pièces de la machine en mouvement. Les câbles endommagés ou emmêlés augmentent le risque de décharge électrique.
- Soyez prudent, faites attention à ce que vous faites et soyez raisonnable lors de l'utilisation de la machine. N'utilisez pas d'appareil électrique lorsque vous êtes fatigué ou sous l'influence de l'alcool ou de médicaments. Un petit moment d'inattention pendant l'utilisation de cet outil électrique peut entraîner de très graves blessures.

- Tragen Sie eine Schutzbrille. Das Tragen von Schutzausrüstung, wie rutschfeste Sicherheitsschuhe verringert das Risiko von Verletzungen.
- Vermeiden Sie eine unbeabsichtigte Inbetriebnahme. Vergewissern Sie sich, dass das Elektrowerkzeug ausgeschaltet ist, bevor Sie es an die Stromversorgung anschließen.
- Entfernen Sie Einstellwerkzeuge oder Schraubenschlüssel, bevor Sie das Elektrowerkzeug einschalten. Ein Werkzeug oder Schlüssel, der sich in einem drehenden Geräteteil befindet, kann zu Verletzungen führen.
- Tragen Sie geeignete Kleidung. Tragen Sie keine weite Kleidung oder Schmuck. Halten Sie Haare, Kleidung und Handschuhe fern von sich bewegenden Teilen. Lockere Kleidung, Schmuck oder lange Haare können von sich bewegenden Teilen erfasst werden.
- Überprüfen Sie beschädigte Teile, bevor Sie mit der Maschine arbeiten. Eine beschädigte Schutzvorrichtung oder ein anderes Teil müssen sorgfältig überprüft werden, um sicherzustellen, dass es richtig arbeitet und die vorgesehene Funktion erfüllt. Überprüfen Sie die Ausrichtung von beweglichen Teilen, Bruchstellen, Montage oder sonstige Bedingungen, die die Funktion beeinträchtigen könnten. Eine beschädigte Schutzvorrichtung oder ein anderes Teil müssen fachgerecht repariert oder ausgetauscht werden.

Bestimmungsgemäße Verwendung

Die Maschine entspricht der gültigen EG Maschinenrichtlinie.

- Die Maschine ist nach dem Stand der Technik und den sicherheitstechnischen Regeln gebaut. Dennoch können bei ihrer Verwendung Gefahren für Leib und Leben des Benutzers oder Dritter bzw. Beeinträchtigungen der Maschine und anderer Sachwerte entstehen.
- Maschine nur in technisch einwandfreiem Zustand sowie bestimmungsgemäß, sicherheits- und gefahrenbewußt unter Beachtung der Betriebsanleitung benutzen! Insbesondere Störungen, die die Sicherheit beeinträchtigen können, umgehend beseitigen (lassen)!
- Das Rollsieb rs 350 ist zum Sieben von Kompost, Gartenerde, verklumptem Sand oder zum Mischen verschiedener Bodenarten einsetzbar.
- Die Hinweise zur Sicherheit, Aufstellen, elektrische Installation und Wartung müssen beachtet werden.
- Die zutreffenden Unfallverhütungsvorschriften und die sonstigen, allgemein anerkannten sicherheitstechnischen Regeln müssen beachtet werden.
- Die Maschine darf nur von Personen genutzt, gewartet oder repariert werden, die damit vertraut und über die Gefahren unterrichtet sind. Eigenmächtige Veränderungen an der Maschine schließen eine Haftung des Herstellers für daraus resultierende Schäden aus.
- Die Maschine darf nur mit Originalzubehör und Originalwerkzeugen des Herstellers genutzt werden.
- Jeder darüber hinausgehende Gebrauch gilt als nicht bestimmungsgemäß. Für daraus resultierende Schäden haftet der Hersteller nicht; das Risiko dafür trägt allein der Benutzer.
- Halten Sie Ihre Gliedmaßen von Winkeleinstellung und Scharnieren während des Auf- und Abklappen des Rollsiebes fern.

- Check for damaged parts before starting to work with the machine. Damaged safety equipment or other parts must be checked carefully to ensure that they work properly and fulfil the intended function. Check the alignment of moving parts, check for cracks, assembly and other conditions which may impact on the function. Damaged safety equipment or other parts must be repaired or replaced by an expert.

Use as authorized

The machine complies with the valid EC machine guideline.

- The sieve has been built using modern technology in accordance with recognized safety rules. Some remaining hazards, however, may still exist causing injuries to the operator or third persons, or causing damage to the sieve or other objects.
- Only use the sieve in technically perfect condition, and only as authorized, being conscious of the risks and following the instructions given in this manual. Have any defects impairing your safety repaired immediately.
- The roller sieve has been designed for sieving compost, garden soil, cloddy sand, or mixing different kinds of soil.
- Carefully observe the instructions regarding safety, setting up, electrical installation, and maintenance.
- Relevant accident prevention regulations and other, generally recognized safety-technical rules must also be adhered to.
- The sieve may only be used, maintained, and operated by persons familiar with it and instructed in its operation and procedures. Arbitrary alterations to the implement release the manufacturer from all responsibility for any resulting damages.
- The sieve may only be used with original accessories and tools made by the manufacturer.
- Any other use exceeds authorization. The manufacturer is not responsible for any damages resulting from unauthorized use; risk is the sole responsibility of the operator.
- Keep your limbs away from the angle adjustment and hinge during the up and down swiveling of the sieve.

- Portez systématiquement de lunettes de protection. Le port d'équipements de protection tel que des chaussures antidérapantes réduit le risque d'accident.
- Evitez une mise en service par mégarde. Assurez-vous que l'outil électrique est arrêté avant de le connecter à l'alimentation en courant.
- Enlevez les outils de réglage ou les tournevis avant de mettre l'appareil électrique en circuit. Un outil ou une clé laissé dans un élément de l'appareil en rotation peut entraîner des blessures.
- Portez une tenue appropriée. Ne portez aucun vêtement ou bijou lâche. Gardez les cheveux, vêtements et gants à distance des pièces en mouvement. Des vêtements, des bijoux lâches ou de longs cheveux peuvent être saisis par les éléments en mouvement.
- Vérifiez que la machine ne comporte pas d'éléments endommagés avant de la mettre en route. Une pièce de protection endommagée ou toute autre pièce présentant une avarie doit être contrôlée scrupuleusement, afin d'être certain que le fonctionnement n'en est pas altéré et qu'il remplit correctement sa fonction. Vérifiez le sens de fonctionnement des pièces mobiles, la présence de cassures, que le montage est correct et que toutes les conditions sont réunies pour un fonctionnement normal. Toute pièce endommagée ou élément de protection doit être réparé dans les règles de l'art.
- Veillez à ce que vos membres ne soient pas pincés lors des mouvements nécessaires pour régler l'angle et lorsque vous dépliez et repliez l'appareil, placez vos mains et jambes en dehors du champ d'action de l'appareil.

Utilisation conformé

La machine est conforme à la directive sur les machines CE en vigueur.

- La machine est construite en l'état des connaissances techniques actuelles et selon les règles de sécurité en vigueur. Toutefois, l'utilisateur peu s'exposer à des risques lors de l'utilisation de la machine, la machine peut être endommagée ou provoquer des dégâts collatéraux.
- N'utiliser la machine que si elle est en parfait état technique et conformément aux prescriptions, en étant conscient des mesures de sécurité et des risques et en observant les instructions d'utilisation ! Supprimer ou faire remédier aux défauts susceptibles de porter atteinte à la sécurité immédiatement!
- Le tamis rotatif rs 350 est destiné à tamiser du compost, de la terre de jardin, du sable aggloméré ou pour mélanger différents types de terre.
- Les consignes de sécurité concernant le montage, l'installation électrique et la maintenance doivent être respectées.
- Les prescriptions relatives à la prévention des accidents et les autres règles techniques de sécurité généralement reconnues doivent être respectées.
- La machine ne doit être utilisée, entretenue ou réparée que par des personnes qui la connaissent et qui sont informées des dangers encourus. Les modifications arbitraires de la machine rendent la responsabilité du fabricant caduque quant aux dommages qui en résultent.
- La machine ne doit être utilisée qu'avec les accessoires et les outils d'origine.
- Toute autre utilisation n'est pas conforme. Le fabricant n'est pas responsable des dommages qui en résultent, seul l'utilisateur endosse la responsabilité de ce risque.

Fig. 3



Fig. 4

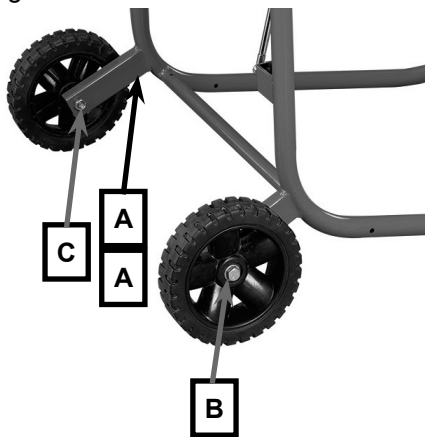
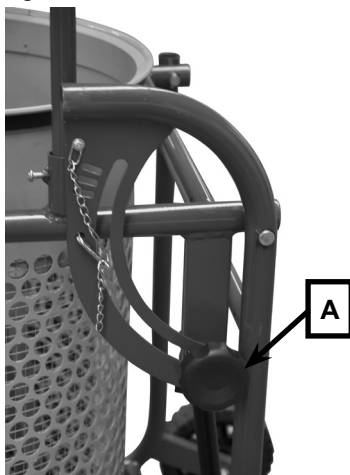

Fig. 5



Montage

Montagewerkzeug

Innensechskantschlüssel und Gabelschlüssel (gehören nicht zum Lieferumfang)

Aus verpackungstechnischen Gründen ist Ihr rs 350 nicht komplett montiert.

Rollsieb, Transporthebel, Fig. 3

An das vormontierte Rollsieb die Transporthebel montieren. Dazu die Hebel in die vorgesehene Buchsen stecken und mit der Schraube (A) gegen Herausfallen sichern

Räder, Fig. 4

Die Räder an die Gestellholme (A) montieren. Dazu die Schrauben (B) von außen durch Räder und Gestell nach innen stecken und mit der Mutter (C) kontern.

Beim Kontern und Anziehen der Sechskantmuttern auf leichten Lauf der Räder achten.

Knaufschraube, Fig. 5

Schrauben Sie die Knaufschraube (A) in das Gewinde der Winkelfixierung.

⚠ Inbetriebnahme

Das Einfüllen der Erde in die Trommel erfolgt immer von der Vorderseite

- Beachten Sie vor Inbetriebnahme die Sicherheitshinweise.
- Sämtliche Schutzeinrichtungen müssen montiert sein.
- Nach Anschluss am Netz ist Ihr rs 350 betriebsbereit.
- Das Netzkabel immer in die Klammer am Knotenblech einlegen.

Aufstellen

- Die Siebtrommel je nach Standplatz in die erforderliche Schräglage stellen. Dazu lösen Sie die Knaufschraube der Winkelfixierung und bringen die Siebtrommel in horizontale Lage. Dabei unterstützen die Gasdruckfeder die Bewegung.

⚠ Achtung: Quetschgefahr!

Die Winkelrastung rastet in die erste Position (0°) ein. Um die Siebtrommel in die 4° und 8° Position zu bringen, ziehen Sie den Rasthebel aus der Winkelrastung. Nachdem Sie die Siebtrommel in die gewünschte Lage gebracht haben, fixieren Sie die Siebtrommel mit der Knaufschraube.

- Die Schräglage ist von der Beschaffenheit des zu verarbeitenden Materials und der Schräglage des Aufstellungsortes abhängig.
- Für lockeres Material empfehlen wir große Schräglage und für festes Material geringe Schräglage.
- Sollte der Aufstellungsort ein zu großes Gefälle aufweisen, so dass der gewünschte Winkel mit der Einstellung nicht erreicht wird, können beide Füße z.B. mit einem Brett oder ähnlichen unterlegt werden. Achte Sie dabei stets auf einen sicheren Stand des Rollsiebs.

Assembly

Assembly tools

Allen key and flat spanner (not supplied)

For packaging reasons, your rs 350 is not completely assembled.

Roller sieve, transport handles, Fig. 3

Attach the transport handles to the pre-assembled roller sieve. For this, insert the handles into the sockets provided and secure them against falling out with the screw (A).

Wheels, Fig. 4

Attach the wheels to the frame bars (A). For this, insert the screws (B) from the outside through the wheels and the frame and secure them with the nut (C).

When securing and tightening the hex-nuts, make sure the wheels rotate smoothly.

Knob, Fig. 5

Fix the knob (A) to the thread of the angle adjustment lock.

△ Putting into operation

Soil is always filled into the drum from the front.

- Before putting the implement into operation, observe the safety instructions.
- All guards and safety devices must be fitted.
- After connection to the electrical power, your rs 350 is ready for service.
- Always attach the power cable to the clamp in the gusset plate.

Aufstellen

- Depending on the place of setting up, incline the sieve drum as required. For this, loosen the knob of the angle adjustment lock and position the sieve drum horizontally. The hydraulic spring supports the movement.

△ Caution: crushing hazard!

The angle ratchet clicks into the first position (0°).

In order to position the sieve drum at 4° and 8°, pull the ratchet lever from the angle ratchet. When the sieve drum is in the required position, secure the sieve drum with the knob.

- The degree of inclination depends on the type of soil to be sieved and the slope of the installation site.
- For loose material we recommend more inclination, and for solid material less inclination.
- If there is too much of a gradient at the installation site so that the desired angle cannot be achieved with the settings, you can put e.g. a board underneath both the device's feet. Make sure the rotary sifter is in a secure position.

Montage

Outils de montage

La clé Allen et la clé à fourche ne font pas partie de l'ensemble de livraison.

Pour des raisons d'emballage, le tamis rs 350 n'est pas complètement assemblé.

Tamis, Poignées de transport, Fig.3

Mettez les poignées de transport en place sur le tamis pré-assemblé. Pour ce faire insérez les poignées dans les orifices prévus à cet effet et bloquez les avec la vis (A)

Roues, Fig.4

Montez les roues sur les montants du bâti (A). Passez les vis (B) au travers des roues et des montants vers l'intérieur et contre les vis avec les écrous (C).

Lors du serrage des écrous, veillez à ce que les roues restent libres.

Mollette de réglage Fig. 5

Vissez la mollette (A) dans le pas de vis du réglage d'inclinaison.

△ Mise en service

Toujours placer la terre par l'avant dans le tambour.

- Respecter les consignes de sécurité avant la mise en service.
- Tous les équipements de protection doivent être montés.
- Après le raccordement au réseau, votre rs 350 est prêt à l'emploi.
- Toujours fixer le câble d'alimentation dans le crochet placé sur la plaque de renforcement.

Mise en place

- Réglez l'inclinaison du tamis à la position voulue en fonction de l'inclinaison de l'emplacement où il se trouve. Pour ce faire, desserrez la mollette de réglage de l'inclinaison et ramenez le tamis en position horizontale. Le vérin à gaz apporte une aide lors de cette opération.

△ Attention: Risque de pincement!

Le réglage se bloque en position 0°. Pour amener le tamis à 4° ou à 8°, tirez sur le levier de blocage de la position. Lorsque vous avez placé le tamis à la position souhaitée, fixez le tamis à l'aide de la mollette.

- Nous vous recommandons une forte inclinaison pour les matières légères et pour les matières plus compactes une inclinaison plus faible.
- Nous vous recommandons pour les matières légères une grande inclinaison et pour les matières solides une petite.
- Si l'emplacement de travail accuse une forte pente et qu'il n'est pas possible d'obtenir l'inclinaison souhaitée, vous pouvez placer une planche ou un objet similaire sous les deux pieds du tamis. Veillez toujours à ce que le tamis soit stable.

Fig. 6



Fig. 7

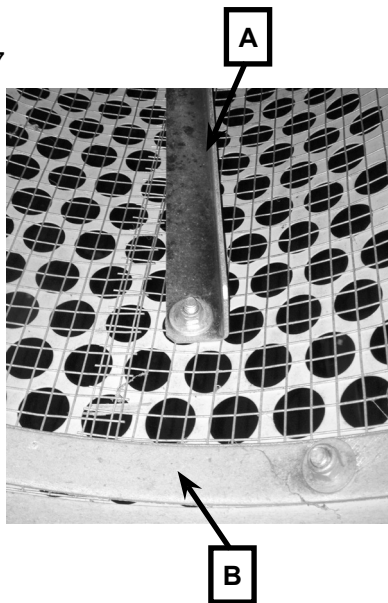
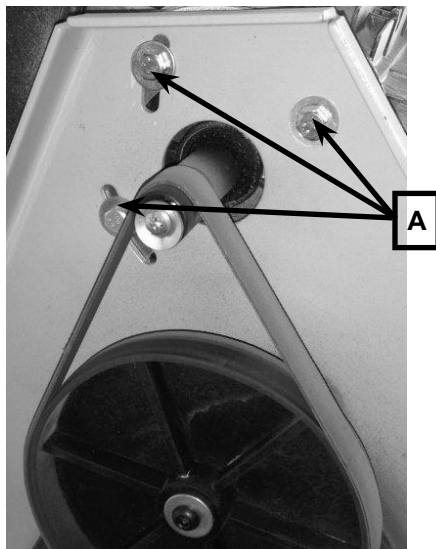

Fig. 8



Transport und Lagerung, Fig. 6

- Schalten Sie das Gerät aus, ziehen Sie das Netzkabel und beseitigen Sie es von groben Schmutz.
- Lösen Sie die Winkelrastung und die Knaufschraube und bringen Sie die Siebtrommel kontrolliert in Transportposition. Achten Sie dabei darauf, dass die Siebtrommel nicht unkontrolliert nach unten schnell. Da sonst das Gerät beschädigt werden kann.
- Fixieren Sie die Siebtrommel mit dem Sicherungssplint, indem Sie diesen durch die dafür vorgesehene Bohrung im Winkeleinstellblech und Trommelrahmen stecken.
- Nun können Sie das Gerät einfach transportieren und platzsparend lagern. Achten Sie dabei auf einen trockenen Lagerplatz.

Siebeinsatz de-/montieren, Fig. 7

Durch Verwendung des Siebeinsatzes können Sie den Maschenweite von 20 mm auf 10 mm reduzieren und somit das Siebergebnis beeinflussen.

Die Trommel bleibt dabei am Rahmen montiert.

- Die an der Trommelinnenseite in Längsrichtung montierten Trommelleisten (A) ausbauen. Für den abschließenden Wiedereinbau die Lage der beiden Trommelleisten vorher mit einem Filzstift markieren.
- Lösen Sie die Ringe (B) vorne und hinten in der Siebtrommel und nehmen Sie diese aus der Trommel.
- Ziehen Sie den Siebeinsatz vorsichtig aus der Siebtrommel heraus.
- Montieren Sie die Trommelleisten (A) wieder an den vorher markierten Stellen.

Zur Montage des Siebeinsatzes gehen Sie in umgekehrter Reihenfolge vor.

- Dabei muss die Siebstoßkante später von einer Trommelleiste abgedeckt werden.

⚠️ **Wartung**

Wartungs- und Reinigungsarbeiten nur bei abgeschaltetem Motor sowie abgezogenem Netzstecker ausführen.

Bürstenleiste nachstellen

Stellen Sie bei Bedarf die Bürstenleiste am Rollsieb nach. Dazu lösen Sie die drei Schrauben und schieben die Bürstenleiste in die gewünschte Position. Danach ziehen Sie die drei Schrauben wieder handfest an.

Riemenspannung Antrieb, Fig. 8

Nach einiger Zeit kann sich der Antriebsriemen längen oder verschlissen sein, wodurch eine zuverlässige Kraftübertragung von Motor zur Siebtrommel nicht mehr gegeben ist. Dazu müssen Sie den Antriebsriemen nachspannen oder ersetzen.

- Schrauben Sie die Motorriemenabdeckung (Fig. 1-7) ab.
- Stellen Sie die Flachriemenspannung nach, indem Sie die drei Motorschrauben (A) lockern und den Motor nach oben drücken.
- Sollte sich der Riemen nicht mehr spannen lassen und/oder porös ist, ist er verschlissen und Sie müssen ihn ersetzen.
- Halten Sie den Motor mit einer Hand fest und ziehen Sie die Motorschrauben mit der anderen Hand wieder handfest an.

Transport and storage, Fig. 6

- Turn the device off, disconnect it from the mains and remove coarse soil.
- Loosen the angle ratchet and the knob and put the sieve drum in the transport position in a controlled manner. Ensure that the sieve drum does not suddenly move downwards in an uncontrolled way. Otherwise, the device can become damaged.
- Secure the sieve drum in the transport position with the safety splint, by doing the splint put into the bore of angle sheet and drum frame.
- Now you can transport the device easily and store it without much space requirement. Make sure the storage area is dry.

Disassembling/assembling the sieve insert, Fig. 7

By using the sieve insert, you can reduce the mesh size from 20 mm to 10 mm and therefore influence the sieving result.

The drum remains attached to the frame for this.

- Remove the drum bars (A) from the inside of the drum in a longitudinal direction. Before you do that, mark with a felt-tip pen the position of the two drum bars for re-installation.
- Loosen the rings (B) at the front and the rear of the sieve drum and remove them from the drum.
- Carefully remove the sieve insert from the sieve drum.
- Re-attach the drum bars (A) in the positions marked previously.

To assemble to sieve insert, work in reverse order.

- One of the drum bars has to cover the sieve abutting edge.

⚠ Maintenance

Conduct maintenance and cleaning works only with the unit shut off and the power supply plug pulled. If needed, re-adjust the brush bar on the roller sieve.

Adjusting the brush bar

If required, adjust the brush bar on the roller sieve. To do this, loosen the three screws and push the brush bar into the required position. Then hand-tighten the three screws again.

Belt tension drive, Fig. 8

After a period of use, the drive belt can extend or suffer from wear and tear. This will prevent reliable power transmission from the motor to the sieve drum. You have to re-tighten the drive belt or replace it.

- Unscrew the motor drive cover (Fig. 1-7).
- Adjust the flat belt tension by loosening the three motor screws (A) and push the motor upwards.
- If you cannot tighten the belt, or/and it is porous, it is worn and you have to replace it.
- Hold the motor with one hand and hand-tighten the motor screws with the other hand.
- Tighten the motor belt cover again.

Transport et entreposage, Fig.6

- Arrêtez la machine, enlevez le câble d'alimentation et enlevez la poussière grossière se trouvant sur la machine.
- Débloquez le dispositif d'inclinaison en desserrant la mollette et abaissez le tambour, en le maintenant, en position de transport. Veillez pendant cette opération à ce que le tambour ne s'abaisse pas brusquement, ce qui pourrait endommager l'appareil.
- Fixez le tambour à l'aide de la goupille, en l'insérant dans le perçage pratiqué dans la cornière de réglage de l'inclinaison et le cadre-support du tambour.
- Maintenant vous pouvez transporter l'appareil aisément et le ranger sans encombrer une grande place. Veillez à entreposer le tamis à un endroit sec.

Montage et démontage du crible fin, Fig. 7

En utilisant le crible supplémentaire, vous pouvez réduire le diamètre du crible de 20 mm à 10 mm et donc influencer sur la granulométrie du granulât tamisé.

Pour effectuer l'opération, le tambour reste dans le cadre de la machine.

- Démontez les deux cornières (A) positionnées longitudinalement dans le tambour. Marquez l'emplacement des cornières à l'aide d'un feutre en prévision du remontage.
- Détachez les deux cerclages (B) situés à l'avant et à l'arrière du tambour et enlevez-les.
- Enlevez soigneusement le crible du tambour.
- Remontez les deux cornières (A) aux emplacements marqués.

Pour effectuer le montage crible procédez dans l'ordre inverse.

- L'emplacement où les deux bords du crible se rejoignent doit être recouvert par une cornière.

⚠ Maintenance

N'effectuer les travaux de maintenance et de nettoyage que lorsque le moteur est arrêté et la prise d'alimentation débranchée.

Réglage du balai

En cas de besoin, il est nécessaire de régler la position du balai sur le tambour. Desserrez les trois vis, amenez le balai à la position souhaitée et resserrez ensuite les trois vis

Tension de la courroie d'entraînement, Fig. 8

Après un certain temps d'utilisation, la courroie peut s'allonger ou s'user, de ce fait la transmission du mouvement du moteur au tambour ne se produit plus. Il faut dans ce cas retendre la courroie de transmission ou la remplacer.

- Dévissez le couvercle de protection de la courroie Fig1-7.
- Réglez la tension de la courroie en desserrant les trois vis de maintien du moteur (A) et en poussant le moteur vers le haut.
- Si la courroie ne se laisse pas retendre et/ou qu'elle est poreuse ou usée, elle doit être remplacée.
- Maintenez le moteur d'une main et resserrez les vis de maintien du moteur (A) de l'autre main à fond.
- Remettez la courroie en place.

Fig. 9

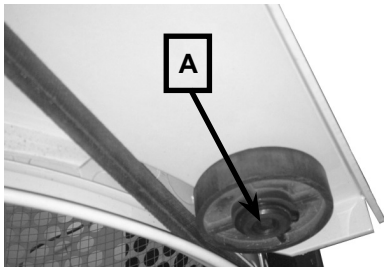

- Bringen Sie die Motorriemenabdeckung wieder an.

Riemenspannung Trommel, Fig. 9

Nach einiger Zeit können sich die Trommelriemen (Fig. 1-11) längen oder verschlissen sein, wodurch eine zuverlässige Kraftübertragung von Antriebsrad zur Siebtrommel nicht mehr gegeben ist. Dazu müssen Sie den Antriebsriemen nachspannen oder ersetzen.

- Schrauben Sie die Trommelriemenabdeckung (Fig. 1-12) ab.
- Lockern Sie die Lagerschrauben (A) und stellen die Lager entsprechend nach.
- Lassen sich die Riemen nicht mehr nachspannen und/oder sind porös, sind diese verschlissen und müssen ersetzt werden.
- Ziehen Sie die Lagerschrauben danach wieder handfest an und schrauben Sie die Trommelriemenabdeckung wieder am Gehäuse fest.

Trommelreinigung

Die Trommel nach jedem Einsatz von anhaftendem Erdreich reinigen. Die Keilriemenlauffläche der Trommel muss immer sauber gehalten werden. Erdreich und Steine verschleifen die Keilriemen stark.

WARNUNG!

Lagern Sie das Gerät nicht ungeschützt draußen oder in feuchter Umgebung

Belt tension drum, Fig. 9

After a period of use, the drum belt (Fig. 1-11) can extend or suffer from wear and tear. This will prevent reliable power transmission from the drive wheel to the sieve drum. You have to re-tighten the drive belt or replace it.

- Unscrew the drum belt cover (Fig. 1-12).
- Loosen the bearing screws (A) and adjust the bearing accordingly.
- If the belt cannot be tightened, and/or it is porous, it is worn and you have to replace it.
- Hand-tighten the bearing screws again afterwards and re-attach the drum belt cover to the casing.

Drum cleaning

Take off soil from the drum after every use. The running surface of the vee-belt on the drum must always be kept clean. Soil and stones ruin the vee-belt.

WARNING!

Do not store the device without protection outside or in a damp environment.

Tension des courroies du tambour, Fig. 9

Après un certain temps d'utilisation, les courroies du tambour peuvent s'allonger (Fig.1-11) ou s'user, ce qui entraînera une moins bande transmission du mouvement de la poulie d'entraînement au tambour. Il faudra donc retendre ces courroies ou les remplacer.

- Dévissez le couvercle du tambour (Fig1-12).
- Dévissez les vis des paliers (A) et remplacez les paliers de façon correspondante.
- Si les courroies ne se laissent pas retendre et/ou qu'elles sont poreuses ou usées, elle doivent être remplacées.
- Resserrez les vis des paliers à fond et remontez le couvercle du tambour et revissez-le.

Nettoyage du tambour

Nettoyer le tambour à chaque fois qu'on ait mis de la terre collante. La surface de roulement du tambour doit toujours être maintenue propre. La terre et les pierres usent la courroie trapézoïdale.

ATTENTION!

N'entrez pas la machine sans protection à l'extérieur et pas dans un endroit humide.

Störungsabhilfe

Störung	Mögliche Ursache	Abhilfe
Motor läuft nicht	Anschlusskabel defekt	Anschlusskabel überprüfen und gegebenenfalls ersetzen
	Schalter defekt	Gerät vom Fachmann überprüfen und reparieren lassen
Motor läuft, aber Siebtrommel dreht sich nicht	Motorriemen defekt oder zu geringe Spannung	Motorriemen überprüfen, nachspannen oder ersetzen.
	Siebtrommelriemen defekt oder zu geringe Spannung	Siebtrommelriemen überprüfen, nachspannen oder ersetzen.
Siebgut wird nicht komplett durchgeseibt	Siebgut verklumpt und/oder zu feucht	Zerkleinern Sie das Siebmaterial vor und/oder warten Sie bis das Siebmaterial trockener ist
	Siebtrommelneigung zu steil	Verringern Sie die Neigung der Siebtrommel

Trouble shooting

Störung	Mögliche Ursache	Abhilfe
Motor does not start.	Connection cable is faulty.	Check the connection cable and replace it, if required.
	Switch is faulty.	Have the device checked and repaired by a specialist.
Motor is running but the sieve drum is not rotating.	Motor belt is faulty or the tension is too low.	Check the motor belt, tighten or replace it.
	Sieve drum belt is faulty or the tension is too low.	Check the sieve drum belt, tighten or replace it.
The material is not completely sieved.	The sievings are clumped together and/or too damp.	Break up the sievings and/or wait for them to be drier.
	Sieve drum inclination is too steep.	Reduce the inclination of the sieve drum.

Aide au dépannage

Défaillance	Cause possible	Remède
Le moteur ne tourne pas	Câble électrique défectueux	Contrôlez le câble et remplacez-le si nécessaire.
	Interrupteur défectueux	Faites contrôler et réparer l'appareil par un spécialiste.
Le moteur tourne mais pas le tambour	Courroie du moteur défectueuse ou mal tendue	Vérifiez l'état de la courroie, retendez-la ou remplacez-la
	Courroie du tambour défectueuses ou mal tendues	Vérifiez l'état des courroies, retendez-les ou remplacez-les
Le matériau à tamiser ne s'écoule pas complètement	Matériau aggloméré ou trop humide	Broyez les mottes avant de tamiser et/ou attendez que le matériau sèche.
	L'inclinaison du tambour est trop forte	Réduisez l'inclinaison du tambour.

Ersatzteilzeichnung / Spare parts drawing / Pièces de rechange dessin

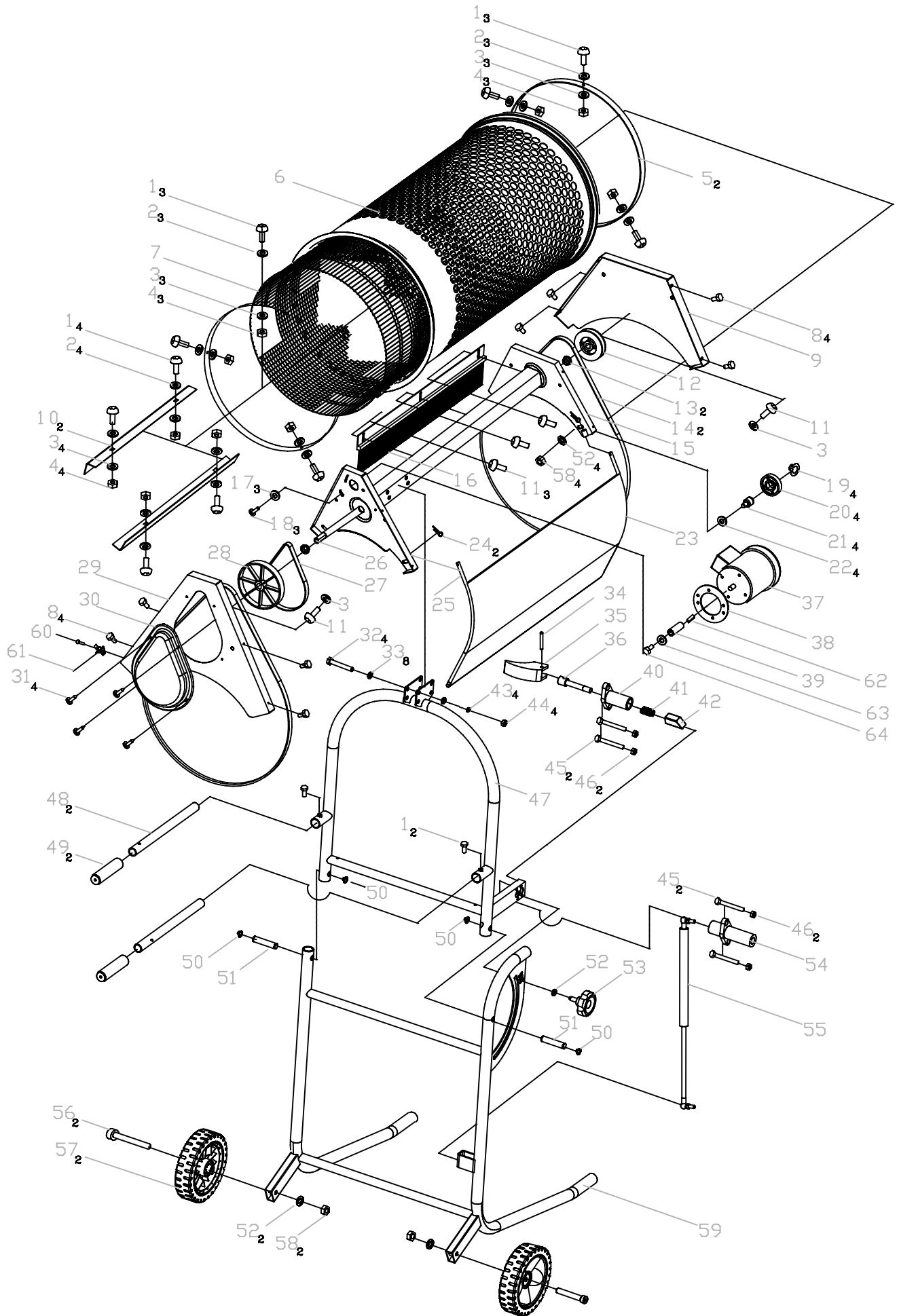



Konformitätserklärung

DE	erklärt folgende Konformität gemäß EU-Richtlinie und Normen für den Artikel	SK	prehlasuje nasledujúcu zhodu podľa smernice EU a noriem pre výrobok
GB	hereby declares the following conformity under the EU Directive and standards for the following article	EST	kinnitab järgmist vastavus vastavalt ELi direktiivi ja standardite järgmist artiklimumbrit
FR	déclare la conformité suivante selon la directive UE et les normes pour l'article	LT	pareiškia, taip atitiktis pagal ES direktyvos ir standartai šį straipsnį
IT	dichiara la seguente conformità secondo le direttive e le normative UE per l'articolo	LV	apliecina šādu saskaņā ar ES direktīvu atbilstības un standartu šādu rakstu
CZ	prohlašuje následující shodu podle smernice EU a norem pro výrobek	NL	verklaart hierbij dat het volgende artikel voldoet aan de daarop betrekking hebbende EG-richtlijnen en normen
HU	az EU-irányelv és a vonatkozó szabványok szerinti következo megfeleloségi nyilatkozatot teszi a termékre	RUS	заявляет о соответствии товара следующим директивам и нормам ЕС
HR	ovime izjavljuje da postoji sukladnost prema EU-smjernica i normama za sljedece artikle	PT	declara o seguinte conformidade com a Directiva da UE e as normas para o seguinte artigo
RO	declară următoarea conformitate corespunzător directivelor și normelor UE pentru articolul	ES	declara la conformidad siguiente según la directiva la UE y las normas para el artículo
TR	Normları geregince aşağıdaki uygunluk açıklama masını sunar.	DK	erklærer hermed, at følgende produkt er ioverensstemmelse med nedenstående EUdirektiver og standarder:
FIN	vakuuttaa täten, että seuraava tuote täyttää alla esitettyt EU-direktiivit ja standardit	SE	försäkrar härmed följande överensstämmelse enligt EU-direktiv och standarder för följande artikeln
PL	deklaruje, że produkt jest zgodny z następującymi dyrektywami UE i normami	NO	erklærer herved følgende samsvar under EU-direktiv og standarder for følgende artikkel
SLO	izjavlja sledeco skladnost z EU-direktivo in normami za artikel	BG	искането за съответствие със следните директиви и стандарти на ЕС

Rollsieb / rotary sieve rs 350

<input type="checkbox"/>	2014/29/EU	<input type="checkbox"/>	89/686/EC_96/58/EC
<input checked="" type="checkbox"/>	2014/35/EU	<input checked="" type="checkbox"/>	2006/42/EC
<input type="checkbox"/>	2006/28/EC		Annex IV Notified Body: Notified Body No.: Reg. No.:
<input type="checkbox"/>	2005/32/EC	<input type="checkbox"/>	2000/14/EC_2005/88/EC
<input checked="" type="checkbox"/>	2014/30/EU		Annex V
<input type="checkbox"/>	2004/22/EC		Annex VI Noise: measured L_{WA} =xx dB(A); guaranteed L_{WA} =xx dB(A) Notified Body:
<input type="checkbox"/>	1999/5/EC	<input type="checkbox"/>	2004/26/EC
<input type="checkbox"/>	2014/68/EU		Emission. No:
<input type="checkbox"/>	90/396/EC		
<input checked="" type="checkbox"/>	2011/65/EU		

Standard references: EN 60204-1; EN 13857; EN 12100

Ichenhausen, den 02.06.2016

Unterschrift / Markus Bindhammer / Technical Director

Art.-No. 1904501901
Subject to change without notice

Documents registrar: Christian Drößler
Günzburger Str. 69, D-89335 Ichenhausen

Garantie DE

Offensichtliche Mängel sind innerhalb von 8 Tagen nach Erhalt der Ware anzuzeigen, andernfalls verliert der Käufer sämtliche Ansprüche wegen solcher Mängel. Wir leisten Garantie für unsere Maschinen bei richtiger Behandlung auf die Dauer der gesetzlichen Gewährleistungsfrist ab Übergabe in der Weise, dass wir jedes Maschinenteil, das innerhalb dieser Zeit nachweisbar in Folge Material- oder Fertigungsfehler unbrauchbar werden sollte, kostenlos ersetzen. Für

Teile, die wir nicht selbst herstellen, leisten wir nur insoweit Gewähr, als uns Gewährleistungsansprüche gegen die Vorlieferanten zustehen. Die Kosten für das Einsetzen der neuen Teile trägt der Käufer. Wandlungs- und Minderungsansprüche und sonstige Schadensersatzansprüche sind ausgeschlossen.

Warranty GB

Apparent defects must be notified within 8 days from the receipt of the goods. Otherwise, the buyer's rights of claim due to such defects are invalidated. We guarantee for our machines in case of proper treatment for the time of the statutory warranty period from delivery in such a way that we replace any machine part free of charge which provably becomes unusable due to faulty material or defects of fabrication within such period of time. With respect to parts not

manufactured by us we only warrant insofar as we are entitled to warranty claims against the upstream suppliers. The costs for the installation of the new parts shall be borne by the buyer. The cancellation of sale or the reduction of purchase price as well as any other claims for damages shall be excluded.

Garantie FR

Des défauts visibles doivent être signalés au plus tard 8 jours après la réception de la marchandise, sans quoi l'acheteur perd tout droit à des redevances pour de tels défauts. Nous garantissons nos machines, dans la mesure où elles sont maniées correctement, pour la durée légale de garantie à compter de la remise dans ce sens que nous remplaçons gratuitement toute pièce de la machine devenue inutilisable durant cette période pour des raisons d'erreur de matériau

ou de fabrication. Toutes pièces que nous ne fabriquons pas nous-mêmes ne sont garanties que si nous possédons des droits à la garantie vis-à-vis des fournisseurs respectifs. Les frais pour la mise en place des nouvelles pièces sont à la charge de l'acheteur. Tous droits à réhabilitation et toutes prétentions à diminutions ainsi que tous autres droits à indemnité sont exclus.

Garanzia IT

Vizi evidenti vanno segnalati entro 8 giorni dalla ricezione della merce, altrimenti decadono tutti i diritti dell'acquirente inerenti a vizi del genere. Appurato un impiego corretto da parte dell'acquirente, garantiamo per le nostre macchine per tutto il periodo legale di garanzia a decorrere dalla consegna in maniera tale che sostituiamo gratuitamente qualsiasi componente che entro tale periodo presenti dei vizi di materiale o di fabbricazione tali da renderlo inutilizzabile. Per

componenti non fabbricati da noi garantiamo solo nella misura nella quale noi stessi possiamo rivendicare diritti a garanzia nei confronti dei nostri fornitori. Le spese per il montaggio dei componenti nuovi sono a carico dell'acquirente. Sono escluse pretese di risoluzione per vizi, di riduzione o ulteriori pretese di risarcimento danni.

Garantie NL

Zichtbare gebreken moeten binnen de 8 dagen na ontvangst van de goederen worden gemeld, zo niet verliest de verkoper elke aanspraak op grond van deze gebreken. Onze machines worden geleverd met een garantie voor de duur van de wettelijke garantietermijn. Deze termijn gaat in vanaf het moment dat de koper de machine ontvangt. De garantie houdt in dat wij elk onderdeel van de machine dat binnen de garantietermijn aantoonbaar onbruikbaar wordt als gevolg van materiaal- of productiefouten, kosteloos vervangen. De garantie vervalt echter bij

verkeerd gebruik of verkeerde behandeling van de machine. Voor onderdelen die wij niet zelf produceren, geven wij enkel de garantie die wij zelf krijgen van de oorspronkelijke leverancier. De kosten voor de montage van nieuwe onderdelen vallen ten laste van de koper. Eisen tot het aanbrengen van veranderingen of het toestaan van een korting en overige schadeloosstellingsclaims zijn uitgesloten.

Garantía ES

Los defectos evidentes deberán ser notificados dentro de 8 días después de haber recibido la mercancía, de lo contrario el comprador pierde todos los derechos sobre tales defectos. Garantizamos nuestras máquinas en caso de manipulación correcta durante el plazo de garantía legal a partir de la entrega. Sustituiremos gratuitamente toda pieza de la máquina que dentro de este plazo se torne inútil a causa de fallas de material o de fabricación. Las piezas que no

son fabricadas por nosotros mismos serán garantizadas hasta el punto que nos corresponda garantía del suministrador anterior. Los costes por la colocación de piezas nuevas recaen sobre el comprador. Están excluidos derechos por modificaciones, aminoraciones y otros derechos de indemnización por daños y perjuicios.

Garantia PT

Para este aparelho concedemos garantia de 24 meses. A garantia cobre exclusivamente defeitos de material ou de fabricação. Peças avariadas são substituídas gratuitamente. cabe ao cliente efetuar a substituição. Assumimos a garantia unicamente de peças genuínas. Não há direito à garantia no caso de: peças de desgaste, danos de transporte, danos causados

pelo manejo indevido ou pela desatenção as instruções de serviço, falhas da instalação elétrica por inobservância das normas relativas à electricidade. Além disso, a garantia só poderá ser reinvidicada para aparelhos que não tenham sido consertados por terceiros. O cartão de garantia só vale em conexão com a fatura.

Garanti SE

Äpnbare mangler skal meldes innen 8 dager etter at varen er mottatt, ellers taper kunden samtlige krav pga slik mangel. Vi gir garanti for at våre maskiner ved riktig behandling under den rettslige garantiens varighet, fra overlevering, på den måten at vi erstatter kostnadsfritt hver maskindel, som innen denne tiden påviselig er ubrukelig som følge av material- eller

produksjonsfeil. For deler som vi ikke produserer selv, yter vi garanti kun i den utstrekning som garantikrav mot underleverandør tilkommer oss. Kjøperen bærer kostnadene ved montering av nye deler. Endrings- og verditapskrav og øvrige skadeerstatningskrav er utelukkede.

Garanti SE

Ilmeisistä puutteista tulee ilmoittaa kahdeksan päivän kuluessa tavarán vastaanottamisesta. Muutoin ostaja ei voi vaatia korvausta ko. puutteista. Annamme takuun oikein käsitellyille koneillemme lakisääteiseksi takuujaksi tavarán luovutuksesta alkaen siten, että vaihdamme korvauksetta minkä tahansa koneenosan, joka osoittautuu tämän ajan kuluessa käyttökelt-

tomaksi raaka-aine- tai valmistusvirheestä johtuen. Osille, joita emme valmista itse, annamme takuun vain mikäli osien toimittaja on antanut niistä takuun meille. Uusien osien asennuskustannukset maksaa ostaja. Purku- ja vähennysvaatimukset ja muut vahingonkorvausvaatimukset eivät tule kysymykseen.

Takuu FI

Med denna maskin följer en 24 månaders garanti. Garantien täcker endast material- och konstruktionsfel. Defekta delar ersätts utan omkostningar, men kunden står för installationen. Vår garanti täcker endast original-delar. Anspråk på garanti öreligger inte för: garantin täcker ej,

transportskador, skador orsakade av felaktig behandling och då skötsel föreskrifter inte beaktats. Vidare kan garantikrav endast ställas för maskiner som inte har reparerats av tredje part.

Garanti DK

Med denna maskin följer en 24 månaders garanti. Garantien täcker endast material- och konstruktionsfel. Defekta delar ersätts utan omkostningar, men kunden står för installationen. Vår garanti täcker endast original-delar. Anspråk på garanti öreligger inte för: garantin täcker ej,

transportskador, skador orsakade av felaktig behandling och då skötsel föreskrifter inte beaktats. Vidare kan garantikrav endast ställas för maskiner som inte har reparerats av tredje part.

Záruka SK

Zrejme vady musia byť predstavené v priebehu 8 dni po obdržaní tovaru, ináč zákazník stratí všetky nároky týkajúce sa takejto vady. Ponúkame záruku na naše aparáty, ktoré sú správne používané počas zákonného termínu záruky tak, že bezplatne vymeníme každú časť aparátu, ktorá sa v priebehu tohto času môže stať dokázateľne nefunkčnou dôsledkom materiálnej či

výrobnej vady. Na časti ktoré sami nevyrobíme, poskytujeme záruku iba v rozsahu, v ktorom nám prísluší nárok na záručné plnenie k subdodávateľovi. Za trovy týkajúce sa inštalácie novej súčasti je zodpovedný zákazník. Nárok na výmenu tovaru, na zľavu a iné nároky na nahradenie škody sú vylúčené.

Garancija SI

Očitne pomanjkljivosti je potrebno naznaniti 8 dni po prejemu blaga, v nasprotnem primeru izgubi kupec vse pravice do garancije zaradi takšnih pomanjkljivosti. Za naše naprave dajemo garancijo ob pravilni uporabi za čas zakonsko določenega roka garancije od prodaje in sicer na takšen način, da vsak del naprave brezplačno nadomestimo, za katerega bi se v tem roku

izkazalo, da je zaradi slabega materiala ali slabe izdelave neuporaben. Za dele, ki jih sami ne izdelujemo, jamčimo samo toliko, kolikor zahteva garancija drugih podjetij. Stroški za vstavljanje novih delov nosi kupec. Zahteve za spreminjanje in zmanjšanje ter ostale zahteve za nadomestilo škode so izključene.