

STANLEY®

ST-02-230-E / ST-02-240-E / ST-03-230-E / ST-033-230-E /
ST-05-400-E / ST-09-400-E



Elektroheizer — Electric Heater — Radiateur Électrique à Chaleur Ventilée —
Riscaldatore Ventola Elettrica — Calefactor de Aire Eléctrico — Elektrische
Ventilatorkachel — Sähkölämpöpuhallin — Elektrisk Värmefläkt — Elektrisk
Vifteovn — Termowentylator Elektryczny



GERMAN	DE1,2, 7-8, 13-15 , 17 45-46
ENGLISH	GB1, 2, 7-8, 16-20, 45-46
FRENCH	FR1, 3, 7, 9, 17, 21-23, 45-46
ITALIAN	IT1, 3, 7, 9, 17, 24-26, 45-46
SPANISH	ES1, 4, 7, 10, 17, 27-29, 45-46
DUTCH	NL1, 4, 7, 10, 17, 30-32, 45-46
FINNISH	FI1, 5, 7, 11, 17, 33-35, 45-46
SWEDISH	SE1, 5, 7, 11, 17, 36-38, 45-46
NORWEGIAN	NO1, 6, 7, 12, 17, 39-41, 45-46
POLISH	PL1, 6, 7, 12, 17, 42-44, 45-46

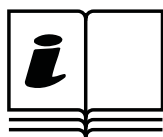

Bitte Bedienungsanleitung lesen: Wenn dieses Symbol auf einem Produkt abgebildet ist, lesen Sie bitte die Bedienungsanleitung. — Read The Instruction manual: When this symbol is marked on a product, it means that the instruction manual must be read. — Lire le guide d'utilisation : Lorsque ce symbole figure sur un produit, cela signifie que le mode d'emploi doit être lu. — Leggere il manuale delle istruzioni: quando questo simbolo appare in corrispondenza di un prodotto, significa che è necessario leggere l'istruzione corrispondente nel manuale. — Lea el manual de instrucciones: cuando vea un producto marcado con este símbolo, significa que debe leer el manual de instrucciones. — Lees de handleiding: als dit symbool op een product wordt weergegeven betekent dit dat de handleiding dient te worden geraadpleegd. — Lue käyttöopas: Kun tuotteessa on tämä symboli, se tarkoittaa että käyttöopas on luettava — Läs bruksanvisningen: När en produkt är märkt med denna symbol innebär det att bruksanvisningen måste läsas. — Læs brugsvejledningen: Når dette symbol er angivet på et produkt, skal du læse brugsvejledningen. — Przeczytać instrukcję obsługi: taki znak umieszczony na produkcie oznacza, że konieczne jest zapoznanie się z instrukcją obsługi.



Um eine Überhitzung zu vermeiden, decken nicht die Heizung — In order to avoid overheating, do not cover the heater. — Afin d'éviter toute surchauffe, ne couvrez pas l'appareil de chauffage. — Per evitare il surriscaldamento, non coprire il radiatore. — Para evitar el sobrecalentamiento, no cubra el radiador. — Om oververhitting te voorkomen, dient u de verwarming niet te bedekken. — Älä peitä lämmitintä ylikuumentamisen välttämiseksi. — För att undvika överhettning, täck inte över värmeelementet. — For å unngå overoppheting, ikke dekk over varmeapparatet. — Aby uniknąć przegrzania, nie przykrywać grzejnika.

DE

BITTE LESEN SIE DIE FOLGENDEN ANWEISUNGEN SORGFÄLTIG DURCH BEVOR SIE DAS GERÄT IN GEBRAUCH NEHMEN.

- Kinder unter drei Jahren sollten das Gerät nur unter ständiger Aufsicht benutzen. Kinder im Alter von drei bis zu acht Jahren dürfen das Gerät nur unter der Bedingung ein- bzw. ausschalten, dass das Gerät in seiner üblichen bestimmungsgemäßen Betriebsposition aufgestellt oder montiert wurde und sie in Bezug auf die sichere Verwendung des Geräts beaufsichtigt und angeleitet wurden und die damit einhergehenden Gefahren begreifen. Kinder im Alter von drei bis zu acht Jahren dürfen das Gerät nicht anschließen, einstellen, reinigen oder Wartungsarbeiten durchführen.
- **VORSICHT:** Einige Teile dieses Gerätes können sehr heiß werden und zu Verbrennungen führen. Besondere Aufmerksamkeit ist in Gegenwart von Kindern und hilfsbedürftigen Menschen geboten.
- Das Heizgerät darf nicht unmittelbar unterhalb einer Steckdose aufgestellt werden.
- Stellen Sie das Gerät auf eine ebene, feste, hitzebeständige Fläche. Der Betrieb des Gerätes an einem anderen Standort kann eine Gefahr hervorrufen.
- Während der ersten Minuten des erstmaligen Gebrauchs ist möglicherweise ein unangenehmer Geruch schwach wahrnehmbar. Diese Geruchsbildung ist normal und lässt bald nach.
- Versuchen Sie nicht, das Gerät zu reparieren, auseinanderzunehmen oder zu modifizieren. Das Gerät enthält keine Teile, die vom Benutzer repariert werden können
- **Warnung:** Das Gerät ist nicht mit einer Vorrichtung zur Regelung der Raumtemperatur ausgestattet. Benutzen Sie es auf keinen Fall in kleinen Räumen, in denen die Personen wohnen, die nicht in der Lage sind, sich vom Raum zu verlassen, ausgenommen die ständige Beaufsichtigung vorgesehen wird.

GB

PLEASE READ THE FOLLOWING INSTRUCTIONS CAREFULLY BEFORE USING THE APPLIANCE.

- Children of less than 3 years should be kept away unless continuously supervised. Children aged from 3 years and less than 8 years shall only switch on/off the appliance provided that it has been placed or installed in its intended normal operating position and they have been given supervision or instruction concerning use of the appliance in a safe way and understand the hazards involved. Children aged from 3 years and less than 8 years shall not plug in, regulate and clean the appliance or perform user maintenance.
- **CAUTION:** Some parts of this product can become very hot and cause burns. Particular attention has to be given where children and vulnerable people are present.
- The heater must not be located immediately below a socket-outlet.
- Do not use the appliance for other than its intended use. For domestic indoor use only.
- Place the appliance on a flat, stable, heat-resistant surface. Operating the product in any other position could cause a hazard.
- There may be trace of odour during the first few minutes of initial use. This is normal and will quickly disappear.
- Do not attempt to repair, disassemble or modify the appliance. There are no user-serviceable parts inside.
- **WARNING:** This heater is not equipped with a device to control the room temperature. Do not use this heater in small rooms when they are occupied by persons not capable of leaving the room on their own, unless constant supervision is provided

DE

GB

© 2014, Pinnacle Products International, Inc.

2

STANLEY

MERCI DE BIEN VOULOIR LIRE LES CONSIGNES DE SÉCURITÉ ATTENTIVEMENT AVANT D'UTILISER L'APPAREIL.

- Il convient de maintenir à distance les enfants de moins de 3 ans, à moins qu'ils ne soient sous une surveillance continue. Les enfants âgés entre 3 ans et 8 ans doivent uniquement mettre l'appareil en marche ou à l'arrêt, à condition que ce dernier ait été placé ou installé dans une position normale prévue et que ces enfants disposent d'une surveillance ou aient reçu des instructions quant à l'utilisation de l'appareil en toute sécurité et en comprenant bien les dangers potentiels. Les enfants âgés entre 3 ans et 8 ans ne doivent ni brancher, ni régler ni nettoyer l'appareil, et ni réaliser l'entretien de l'utilisateur.
- ATTENTION: Certaines parties de ce produit peuvent devenir très chaudes et provoquer des brûlures. Il faut prêter une attention particulière en présence d'enfants et de personnes vulnérables.
- L'appareil de chauffage ne doit pas être placé juste en dessous d'une prise de courant.
- Ne pas utiliser cet appareil de chauffage à proximité d'une baignoire, d'une douche ou d'une piscine.
- Placez l'appareil sur une surface plane, stable et thermorésistante. Toute autre position de l'appareil est potentiellement dangereuse.
- Lors de la première utilisation, vous pouvez sentir une odeur désagréable dans les premières minutes. C'est un phénomène normal, qui s'estompe au bout d'un moment.
- N'essayez pas de démonter cet appareil, de le réparer ou d'effectuer vous-même des modifications. Cet appareil ne contient aucune pièce utilisable séparément.

LEGGERE ATTENTAMENTE LE SEGUENTI ISTRUZIONI PRIMA DELL'USO.

- Tenere lontani i bambini al di sotto dei 3 anni a meno che non vengano costantemente sorvegliati. Questo apparecchio può essere acceso/spento da bambini di età compresa tra i 3 e gli 8 anni a condizione che sia stato collocato o installato nella posizione di normale funzionamento previsto, che l'uso avvenga sotto supervisione o che vengano impartite istruzioni sull'utilizzo corretto e che essi comprendano i rischi che ne possono derivare. I bambini di età compresa tra i 3 anni e gli 8 anni non devono collegare, regolare e pulire l'apparecchio, né eseguire le operazioni di manutenzione dell'utente.
- ATTENZIONE: Alcune parti di questo prodotto possono surriscaldarsi e causare ustioni. Prestare particolare attenzione ai bambini e ai soggetti vulnerabili.
- Il riscaldatore non deve essere posto immediatamente al di sotto di una presa di corrente.
- Non utilizzare l'apparecchio per scopi diversi dal suo uso previsto. L'apparecchio è destinato all'uso domestico, esclusivamente in interni.
- Posizionare l'apparecchio su una superficie piana, stabile, resistente al calore. L'utilizzo del prodotto in qualsiasi altra posizione potrebbe rappresentare un rischio.
- Al primo utilizzo, è possibile che l'apparecchio emetta un leggero odore per qualche minuto. Si tratta di un fenomeno normale e di breve durata.
- Non tentare di riparare, smontare o apportare modifiche all'apparecchio. Non ci sono parti riparabili dall'utente.

ES

LEA LAS SIGUIENTES INSTRUCCIONES CON ATENCIÓN ANTES DE USAR EL APARATO.

- Los niños menores de 3 años deben mantenerse alejados a menos que estén supervisados de forma continua. Los niños con edades comprendidas entre 3 y 8 años solo podrán encender o apagar el aparato siempre que esté colocado o instalado en su posición de funcionamiento normal prevista y que ellos estén supervisados o hayan recibido instrucciones relativas al uso del aparato de forma segura y comprendan los riesgos que ello implica. Los niños con edades comprendidas entre 3 y 8 años no conectarán, regularán ni limpiarán el aparato, ni se encargarán del mantenimiento que puede realizar el usuario.
 - **PRECAUCIÓN:** algunas piezas de este producto se pueden calentar en exceso y provocar quemaduras. Se ha de prestar especial atención en presencia de niños y personas vulnerables.
 - El calentador no se debe ubicar justo debajo del enchufe.
 - No utilizar el aparato para usos no previstos. Para uso doméstico en interiores exclusivamente.
 - Coloque el aparato en una superficie plana, estable y resistente al calor. El funcionamiento del producto en cualquier otra posición puede resultar peligroso.
 - Se puede percibir un olor extraño durante unos minutos la primera vez que se utilice. Esto es normal y desaparecerá rápidamente.
 - No intente reparar, desmontar ni modificar el aparato. No hay piezas en el interior que el usuario pueda reparar.
-

NL

LEES DE VOLGENDE INSTRUCTIES VOOR GEBRUIK VAN HET APPARAAT ZORGVULDIG DOOR.

- Kinderen jonger dan 3 jaar oud moeten uit de buurt worden gehouden, tenzij ze voortdurend onder toezicht staan. Kinderen tussen 3 en 8 jaar oud mogen het apparaat alleen in- en uitschakelen als het is geplaatst of gemonteerd in de bedoelde bedrijfspositie en ze onder toezicht staan of instructies hebben gekregen over een veilig gebruik van het apparaat en de gevaren begrijpen die het gebruik met zich meebrengt. Kinderen tussen 3 en 8 jaar oud mogen het apparaat niet aansluiten, regelen en reinigen of onderhoud uitvoeren
- **VOORZICHTIG:** sommige onderdelen van dit product kunnen erg heet worden en brandwonden veroorzaken. Er moet goed opgelet worden als kinderen en kwetsbare mensen aanwezig zijn.
- De verwarming mag niet direct onder een stopcontact geplaatst worden.
- Gebruik het apparaat niet voor iets anders dan waarvoor het is bedoeld. Alleen voor huishoudelijk gebruik binnenshuis.
- Plaats het apparaat op een vlak, stabiel, hittebestendig oppervlak. Bediening van het product in een andere positie kan gevaarlijk zijn.
- Tijdens de eerste minuten na ingebruikname kan nog een vreemde geur te ruiken zijn. Dit is normaal en de geur zal snel verdwijnen.
- Probeer het apparaat nooit te repareren, te demonteren of aan te passen. Binnenin het apparaat bevinden zich geen onderdelen die door de gebruiker te onderhouden zijn.

ES

NL

LUE SEURAAVAT OHJEET HUOLELLA ENNEN LAITTEEN KÄYTTÖÄ.

- Alle 3-vuotiaat lapset tulee pitää kaukana laitteesta, elleivät he ole jatkuvassa valvonnassa. 3-7-vuotiaat lapset saavat kytkeä laitteen päälle ja pois päältä vain, jos se on sijoitettu tai asennettu normaaliin käyttöasentoonsa, ja heitä valvotaan tai on opastettu laitteen turvallisessa käytössä, ja he ymmärtävät siihen liittyvät vaarat. 3-7-vuotiaat lapset eivät saa kytkeä laitetta pistorasiaan tai säätää, puhdistaa ja huoltaa laitetta.
- VAROITUS: Jotkut tuotteen osat voivat tulla hyvin kuumiksi ja aiheuttaa palovammoja. Erityistä huomiota on kiinnitettävä tilanteeseen, jossa läsnä on lapsia tai herkkiä ihmisiä.
- Lämmitintä ei saa sijoittaa heti pistorasian alle.
- Älä käytä laitetta muuhun kuin sille tarkoitettuun käyttöön. Vain sisäkäyttöön kotona.
- Sijoita laite tasaiselle, vakaalle ja lämmönkestävälle pinnalle. Tuotteen käyttö muunlaisessa paikassa voi olla vaarallista.
- Laitteesta saattaa lähteä hajuja käytön ensimmäisten minuuttien aikana. Tämä on normaalia, ja hajut katoavat pian.
- Älä yritä korjata, purkaa tai muunnella laitetta. Laitteen sisällä ei ole osia, jotka ovat käyttäjän huollettavissa.

LÄS FÖLJANDE INSTRUKTIONER NOGGRANT INNAN DU ANVÄNDER APPARATEN.

- Barn under tre år bör hållas borta från apparaten såvida de inte övervakas oavbrutet. Barn mellan tre till åtta år skall endast slå på/av apparaten om den har placerats eller installerats i normalt driftläge för avsett bruk. Barnet ska ha fått handledning eller instruktioner om hur apparaten används på ett säkert sätt och vara införstådd med riskerna. Barn mellan 3–8 år skall inte ansluta, reglera, rengöra eller utföra användarunderhåll på apparaten.
- VARNING: Vissa delar av apparaten kan bli väldigt varma och orsaka brännskador. Särskild uppmärksamhet bör iakttas när barn och/eller sårbara människor är närvarande.
- Värmeapparaten får inte placeras direkt under ett strömuttag.
- Använd endast apparaten till det som den är avsedd för. Endast avsedd för hushållsbruk inomhus.
- Placera apparaten på en jämn, stabil och värmeresistent yta. Att använda apparaten i annat läge kan utgöra fara.
- Vid första användningen kan en obehaglig lukt uppstå under de första minuterna. Detta är normalt och försvinner fort.
- Försök inte att reparera, demontera eller modifiera apparaten. Det finns inga utbytbara delar inuti.

NO

LES FØLGENDE ANVISNINGER NØYE FØR DU TAR I BRUK PRODUKTET.

- Må holdes unna barn under 3 år, så sant de ikke holdes under stadig oppsyn. Barn mellom 3 og 8 år skal bare slå apparatet av eller på når det er plassert eller montert i normal bruksposisjon og kun hvis de er under oppsyn eller har fått innføring i hvordan apparatet brukes på en sikker måte og de forstår farene det innebærer. Barn mellom 3 og 8 år skal ikke koble til, regulere eller rengjøre apparatet eller utføre vedlikehold.
 - **FORSIKTIG:** Deler av apparatet kan bli veldig varme eller forårsake brannskader. Vær særlig oppmerksom i nærvær av barn og sårbare mennesker.
 - Varmeapparatet må ikke plasseres like under en stikkontakt.
 - Ikke bruk apparatet til noe annet enn tiltenkt bruk. Bare til innendørs bruk.
 - Sett apparatet på en flat, stabil og varmebestandig overflate. Bruk av apparatet på en annen plass kan føre til farlige situasjoner.
 - Det kan forekomme spor av lukt i løpet av de første minuttene ved første gangs bruk. Dette er normalt, og lukten vil forsvinne raskt.
 - Ikke forsøk å reparere, demontere eller endre apparatet. Ingen av de innvendige delene kan repareres av brukeren.
-

PL

DOKŁADNIE PRZECZYTAĆ NINIEJSZĄ INSTRUKCJĘ PRZED UŻYCIEM URZĄDZENIA.

- Dzieci w wieku poniżej 3 lat muszą być pod stałym nadzorowane. Dzieci w wieku od 3 lat, a poniżej 8 lat mogą jedynie włączyć/wyłączyć urządzenie pod warunkiem, że zostało umieszczone lub zainstalowane w sposób prawidłowy oraz pod nadzorem lub po przeszkoleniu w zakresie bezpiecznej obsługi i zagrożeń. Dzieci w wieku od 3 lat, a poniżej 8 lat nie mogą podłączać, regulować i czyścić lub konserwować urządzenia.
- **UWAGA!:** Niektóre części tego urządzenia mogą być bardzo gorące i mogą spowodować poparzenia. Szczególną uwagę należy zwrócić, w obecności dzieci i osób wrażliwych.
- Ogrzewacza nie należy umieszczać bezpośrednio pod gniazdem źródła zasilania.
- Nie należy używać urządzenia niezgodnie z jego przeznaczeniem. Produkt wyłącznie do użytku domowego, w pomieszczeniach.
- Umieść urządzenie na płaskiej, stabilnej powierzchni odpornej na wysokie temperatury. Eksploatacja produktu w nieodpowiednim położeniu może spowodować zagrożenie.
- Przy pierwszym użyciu urządzenia, przez pierwsze minuty może wydzielać się nieprzyjemny zapach. Jest to normalne i powinno szybko ustąpić.
- Nie należy podejmować prób naprawy, demontażu lub modyfikacji urządzenia. Urządzenie nie posiada części podlegających samodzielnej naprawie przez użytkownika.

NO

PL

© 2014, Pinnacle Products International, Inc.

6

STANLEY

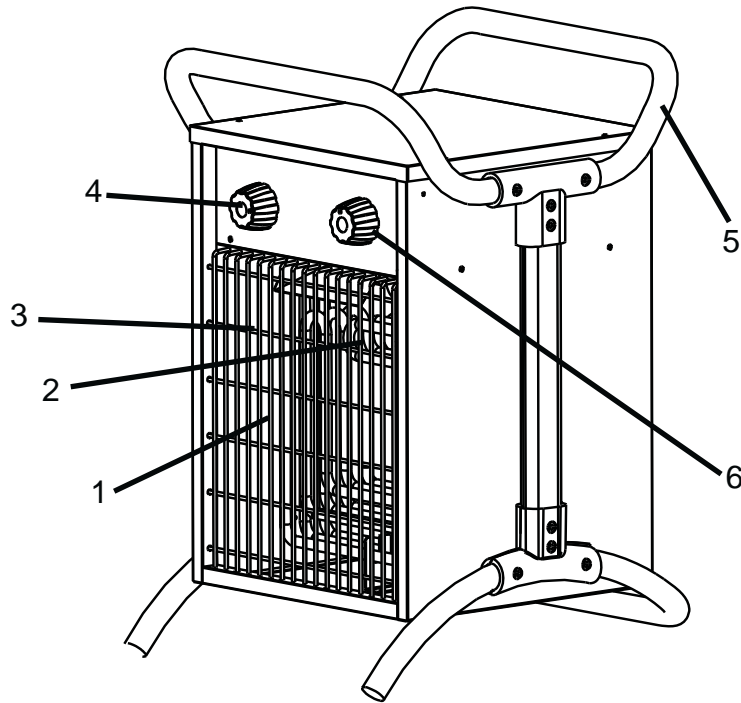

- DE**
1. Frontblech
 2. Lüfter
 3. Heizelement
 4. Funktionswahl
 5. Haltegriff
 6. Thermostat

- IT**
1. Protezione Frontale
 2. Ventilatore
 3. Bobina
 4. Selettore di Funzione
 5. Maniglia
 6. Termostato

- FI**
1. Etusuojaus
 2. Tuuletin
 3. Lämpösulake
 4. Toiminnonvalitsija
 5. Kahva
 6. Termostaati

- GB**
1. Front Guard
 2. Fan
 3. Heater Coil
 4. Function Selector
 5. Handle
 6. Thermostat

- ES**
1. Protector Frontal
 2. Ventilador
 3. Serpentin
 4. Selector de Función
 5. Asa
 6. Termostato

- SE**
1. Främre Skydd
 2. Fläkten
 3. Värmespole
 4. Funktionsväljare
 5. Handtag
 6. Termostat

- FR**
1. Protection Avant
 2. Ventilateur
 3. Enroulement Chauffant
 4. Sélecteur de Fonctions
 5. Poignée
 6. Thermostat











- NL**
1. Bescherming Voorzijde
 2. Ventilator
 3. Verwarmingselement
 4. Functiekeuzeknop
 5. Handvant
 6. Thermostaat

- NO**
1. Frontvern
 2. Viften
 3. Varmespole
 4. Velgerskive
 5. Håndtak
 6. Termostaat

- PL**
1. Osłona Przednia
 2. Wentylator
 3. Cewka Napięciowa
 4. Wybór Funkcji
 5. Uchwyt
 6. Termostat











TECHNISCHE DATEN

Änderungen vorbehalten

	ST-02-230-E ST-02-240-E	ST-03-230-E ST-03-240-E	ST-033-230-E ST-033-240-E	ST-05-400-E	ST-09-400-E
THERMISCHE ENERGIE (kW)	2.0	3.0	3.3	5.0	9.0
THERMISCHE ENERGIE (BTU)	6,820	10,250	11,250	17,060	30,710
LUFTSTROM (m ³ /H)	186	540	476	530	708
HEIZFLÄCHE (m ³)	20	30	33	50	90
SPANNUNG (Volt / Hz) (ST-230-E)	230~50	230~50	230~50	400~50	400~50
SPANNUNG (Volt / Hz) (ST-240-E)	220-240~50	220-240~50	220-240~50	—	—
HEIZSTUFEN	3	2	2	2	2
IP WERTUNG (IP)	X4	X4	X4	X4	X4
FUNKTION / EINSTELLUNG					
Gerät ist aus	○	○	○	○	○
Lüfter läuft - keine Heizung		✿	✿	✿	✿
Lüfter läuft - Heizung mit 1/4-Leistung	✿ 				
Lüfter läuft - Heizung mit 1/2-Leistung	✿ 	✿ 	✿ 	✿ 	✿ 
Lüfter läuft - Heizung mit voller Leistung	✿ 	✿ 	✿ 	✿ 	✿ 
HINWEIS: T-03-230-E / ST-03-240-E / ST-033-230-E / ST-033-240-E / ST-05-400-E / ST-09-400-E, der Lüfter läuft ständig, während das Heizgerät in Betrieb ist					
HINWEIS: ST-02-230-E / ST-02-240-E, der Lüfter wird abgeschaltet, sobald die gewünschte Temperatur erreicht wurde. Der Lüfter läuft nicht ständig.					

SPECIFICATIONS

Specifications subject to change without notice

	ST-02-230-E ST-02-240-E	ST-03-230-E ST-03-240-E	ST-033-230-E ST-033-240-E	ST-05-400-E	ST-09-400-E
THERMAL POWER (kW)	2.0	3.0	3.3	5.0	9.0
THERMAL POWER (BTU)	6,820	10,250	11,250	17,060	30,710
AIR FLOW (m ³ /H)	186	540	476	530	708
HEATING AREA (m ³)	20	30	33	50	90
POWER (Volt / Hz) (ST-230-E)	230~50	230~50	230~50	400~50	400~50
POWER (Volt / Hz) (ST-240-E)	220-240~50	220-240~50	220-240~50	—	—
HEAT SETTINGS	3	2	2	2	2
INGRESS PROTECTION RATING (IP)	X4	X4	X4	X4	X4
FUNCTIONS / SETTINGS					
Unit is Off	○	○	○	○	○
Fan Runs - No Heating		✿	✿	✿	✿
Fan Runs - Quarter Power Heating	✿ 				
Fan Runs - Half Power Heating	✿ 	✿ 	✿ 	✿ 	✿ 
Fan Runs - Full Power Heating	✿ 	✿ 	✿ 	✿ 	✿ 
NOTE: ST-03-230-E / ST-03-240-E / ST-033-230-E / ST-033-240-E / ST-05-400-E / ST-09-400-E, the fan will run continuously while the heater is operating.					
NOTE: ST-02-230-E / ST-02-240-E, the fan will shut off when desired temperature is reached. Fan will not run continuously.					

CARACTERISTIQUES

Spécifications sujettes à modification sans préavis

	ST-02-230-E ST-02-240-E	ST-03-230-E ST-03-240-E	ST-033-230-E ST-033-240-E	ST-05-400-E	ST-09-400-E
PUISSANCE THERMIQUE (kW)	2.0	3.0	3.3	5.0	9.0
PUISSANCE THERMIQUE (BTU)	6,820	10,250	11,250	17,060	30,710
DÉBIT D'AIR (m³/H)	186	540	476	530	708
SURFACE DE CHAUFFAGE (m²)	20	30	33	50	90
TENSION (Volt / Hz) (ST-230-E)	230~50	230~50	230~50	400~50	400~50
TENSION (Volt / Hz) (ST-240-E)	220-240~50	220-240~50	220-240~50	—	—
RÉGLAGES DE TEMPÉRATURE	3	2	2	2	2
INDICE DE PROTECTION EN ENTRÉE IP	X4	X4	X4	X4	X4
FONCTION / RÉGLAGE					
L'unité est Arrêtée	○	○	○	○	○
Le Ventilateur Tourne - Pas de Chauffage		✻	✻	✻	✻
Le ventilateur fonctionne - chauffage au quart de la puissance	✻ □				
Le Ventilateur Tourne - Chauffage à mi-Puissance	✻ ▬	✻ ▬	✻ ▬	✻ ▬	✻ ▬
Le Ventilateur Tourne - Chauffage à Pleine Puissance	✻ ■	✻ ■	✻ ■	✻ ■	✻ ■
REMARQUE: T-03-230-E / ST-03-240-E / ST-033-230-E / ST-033-240-E / ST-05-400-E / ST-09-400-E, t Le ventilateur continuera de tourner pendant le fonctionnement de l'appareil de chauffage.					
REMARQUE: ST-02-230-E / ST-02-240-E, Le ventilateur s'arrête lorsque la température souhaitée est atteinte. Le ventilateur ne fonctionne pas en permanence.					











SPECIFICHE TECNICHE

Specifiche soggette a modifiche senza preavviso

	ST-02-230-E ST-02-240-E	ST-03-230-E ST-03-240-E	ST-033-230-E ST-033-240-E	ST-05-400-E	ST-09-400-E
POTENZA TERMICA (kW)	2.0	3.0	3.3	5.0	9.0
POTENZA TERMICA (BTU)	6,820	10,250	11,250	17,060	30,710
PORTATA D'ARIA (m³/H)	186	540	476	530	708
RISCALDAMENTO AREA (m²)	20	30	33	50	90
TENSIONE (Volt / Hz) (ST-230-E)	230~50	230~50	230~50	400~50	400~50
TENSIONE (Volt / Hz) (ST-240-E)	220-240~50	220-240~50	220-240~50	—	—
IMPOSTAZIONI DEL CALORE	3	2	2	2	2
CLASSE DI PROTEZIONE IP	X4	X4	X4	X4	X4
FUNZIONE / IMPOSTAZIONE					
Unità Spenta	○	○	○	○	○
Ventola Attiva - Senza Riscaldamento		✻	✻	✻	✻
Le ventilateur fonctionne - chauffage au quart de la puissance	✻ □				
Ventola attiva - Un Quarto di Riscaldamento	✻ ▬	✻ ▬	✻ ▬	✻ ▬	✻ ▬
Ventola Attiva - Riscaldamento Completo	✻ ■	✻ ■	✻ ■	✻ ■	✻ ■
NOTA: ST-03-230-E / ST-03-240-E / ST-033-230-E / ST-033-240-E / ST-05-400-E / ST-09-400-E, La ventola è attiva continuamente durante il funzionamento del riscaldamento.					
NOTA: ST-02-230-E / ST-02-240-E, La ventola si spegne al raggiungimento della temperatura desiderata e non rimane attiva continuamente.					











ESPECIFICACIONES

Las especificaciones están sujetas a cambios sin previo aviso

	ST-02-230-E ST-02-240-E	ST-03-230-E ST-03-240-E	ST-033-230-E ST-033-240-E	ST-05-400-E	ST-09-400-E
POTENCIA TÉRMICA (kW)	2.0	3.0	3.3	5.0	9.0
POTENCIA TÉRMICA (BTU)	6,820	10,250	11,250	17,060	30,710
FLUJO DE AIRE (m³/H)	186	540	476	530	708
ZONA CALENTADA (m³)	20	30	33	50	90
VOLTAJE (Volt / Hz) (ST-230-E)	230~50	230~50	230~50	400~50	400~50
VOLTAJE (Volt / Hz) (ST-240-E)	220-240~50	220-240~50	220-240~50	—	—
CONFIGURACIÓN DE CALOR	3	2	2	2	2
GRADO DE PROTECCIÓN DE ENTRADA	X4	X4	X4	X4	X4
FUNCIONAMIENTO / CONFIGURACIÓN					
La Unidad Está Apagada	○	○	○	○	○
Ventilador en Funcionamiento - Sin Calefacción		✿	✿	✿	✿
Ventilador en Funcionamiento - Potencia de Calefacción a una Cuarta Parte	✿ 				
Ventilador en Funcionamiento - Potencia Media de Calefacción	✿ 	✿ 	✿ 	✿ 	✿ 
Ventilador en Funcionamiento - Potencia Plena de Calefacción	✿ 	✿ 	✿ 	✿ 	✿ 
NOTA: ST-03-230-E / ST-03-240-E / ST-033-230-E / ST-033-240-E / ST-05-400-E / ST-09-400-E, El ventilador funcionará continuamente mientras el calentador esté en funcionamiento					
NOTA: ST-02-230-E / ST-02-240-E, El ventilador se apagará cuando se alcance la temperatura deseada. El ventilador no funcionará continuamente.					

SPECIFICATIES

Specificaties kunnen zonder voorafgaande aankondiging worden gewijzigd.

	ST-02-230-E ST-02-240-E	ST-03-230-E ST-03-240-E	ST-033-230-E ST-033-240-E	ST-05-400-E	ST-09-400-E
THERMISCH VERMOGEN (kW)	2.0	3.0	3.3	5.0	9.0
THERMISCH VERMOGEN (BTU)	6,820	10,250	11,250	17,060	30,710
LUCHTSTROOM (m³/H)	186	540	476	530	708
VERWARMINGSGBIED (m³)	20	30	33	50	90
SPANNING (Volt / Hz) (ST-230-E)	230~50	230~50	230~50	400~50	400~50
SPANNING (Volt / Hz) (ST-240-E)	220-240~50	220-240~50	220-240~50	—	—
WARMTE-INSTELLINGEN	3	2	2	2	2
INGRESS-BESCHERMINGSGRAAD	X4	X4	X4	X4	X4
FUNCTIE / INSTELLING					
Apparaat Is Uitgeschakeld	○	○	○	○	○
Ventilatoren Actief - Geen Verwarming		✿	✿	✿	✿
Ventilatoren Actief - Verwarming Op Kwart Van Vermogen	✿ 				
Ventilatoren Actief - Verwarming Op Half Vermogen	✿ 	✿ 	✿ 	✿ 	✿ 
Ventilatoren Actief - Verwarming Op Vol Vermogen	✿ 	✿ 	✿ 	✿ 	✿ 
LET OP: ST-03-230-E / ST-03-240-E / ST-033-230-E / ST-033-240-E / ST-05-400-E / ST-09-400-E, De ventilator draait ononderbroken wanneer de verwarming actief is.					
LET OP: ST-02-230-E / ST-02-240-E, De ventilator wordt uitgeschakeld wanneer de gewenste temperatuur bereikt is. De ventilator draait niet ononderbroken.					

FI

TEKNISET TIEDOT

Teknisiä tietoja saatetaan muuttaa ilman ennakoilmoitusta

	ST-02-230-E ST-02-240-E	ST-03-230-E ST-03-240-E	ST-033-230-E ST-033-240-E	ST-05-400-E	ST-09-400-E
LÄMPÖENERGIA (kW)	2.0	3.0	3.3	5.0	9.0
LÄMPÖENERGIA (BTU)	6,820	10,250	11,250	17,060	30,710
ILMAVIRTAUS (m ³ /H)	186	540	476	530	708
LÄMMITYSALUE (m ²)	20	30	33	50	90
JÄNNITE (Volt / Hz) (ST-230-E)	230~50	230~50	230~50	400~50	400~50
JÄNNITE (Volt / Hz) (ST-240-E)	220-240~50	220-240~50	220-240~50	—	—
LÄMMITYSASETUKSET	3	2	2	2	2
IP-LUOKITUS	X4	X4	X4	X4	X4
TOIMINTO / ASETUS					
Laite pois päältä	○	○	○	○	○
Tuuletin käy - Ei lämmitystä		✿	✿	✿	✿
Tuuletin käy - Neljännesteholämmitys	✿				
Tuuletin käy - puoliteholämmitys	✿	✿	✿	✿	✿
Tuuletin käy - täysteholämmitys	✿	✿	✿	✿	✿
HUOMIO: ST-03-230-E / ST-03-240-E / ST-033-230-E / ST-033-240-E / ST-05-400-E / ST-09-400-E, Tuuletin käy jatkuvasti, kun lämmitin on käynnissä.					
HUOMIO: ST-02-230-E / ST-02-240-E, Tuuletin sammuu, kun toivottu lämpötila on saavutettu. Tuuletin ei käy jatkuvasti.					

SE

SPECIFICATIES

Specificaties kunnen zonder voorafgaande aankondiging worden gewijzigd.

	ST-02-230-E ST-02-240-E	ST-03-230-E ST-03-240-E	ST-033-230-E ST-033-240-E	ST-05-400-E	ST-09-400-E
VÄRMEKRAFT (kW)	2.0	3.0	3.3	5.0	9.0
VÄRMEKRAFT (BTU)	6,820	10,250	11,250	17,060	30,710
LUFTLÖDE (m ³ /H)	186	540	476	530	708
UPPVÄRMNINGSYTA (KVM)	20	30	33	50	90
SPÄNNING (Volt / Hz) (ST-230-E)	230~50	230~50	230~50	400~50	400~50
SPÄNNING (Volt / Hz) (ST-240-E)	220-240~50	220-240~50	220-240~50	—	—
VÄRMEINSTÄLLNINGAR	3	2	2	2	2
KAPSLINGSKLASSNING	X4	X4	X4	X4	X4
FUNKTION / INSTÄLLNING					
Enheten är avstängd	○	○	○	○	○
Fläkten körs - Ingen värme		✿	✿	✿	✿
Fläkten körs - Uppvärmning på en fjärdedels effekt	✿				
Fläkten körs - Uppvärmning på halv effekt	✿	✿	✿	✿	✿
Fläkten körs - Uppvärmning på full effekt	✿	✿	✿	✿	✿
LET OP: ST-03-230-E / ST-03-240-E / ST-033-230-E / ST-033-240-E / ST-05-400-E / ST-09-400-E, . Fläkten körs kontinuerligt medan värmelementet är i drift					
LET OP: ST-02-230-E / ST-02-240-E, Fläkten stängs av när önskad temperatur har uppnåtts. Fläkten körs inte kontinuerligt.					

FI

SE

© 2014, Pinnacle Products International, Inc.

11

STANLEY

NO

SPESIFIKASJONER

Spesifikasjoner kan endres uten forhåndsvarsel

	ST-02-230-E ST-02-240-E	ST-03-230-E ST-03-240-E	ST-033-230-E ST-033-240-E	ST-05-400-E	ST-09-400-E
TERMISK EFFEKT (kW)	2.0	3.0	3.3	5.0	9.0
TERMISK EFFEKT (BTU)	6,820	10,250	11,250	17,060	30,710
LUFSTRØMNING (m ³ /H)	186	540	476	530	708
OPPVARMINGSOMRÅDE (m ³)	20	30	33	50	90
SPENNING (Volt / Hz) (ST-230-E)	230~50	230~50	230~50	400~50	400~50
SPENNING (Volt / Hz) (ST-240-E)	220-240~50	220-240~50	220-240~50	—	—
VARMEINNSTILLINGER	3	2	2	2	2
VANNINNTRENGNINGSGRAD	X4	X4	X4	X4	X4
FUNKSJON / INNSTILLING					
Vifteovnen er avslått	○	○	○	○	○
Viften går – Ingen oppvarming		✿	✿	✿	✿
Viften går – oppvarming ved kvart styrke	✿ <input type="checkbox"/>				
Viften går – Oppvarming ved halv styrke	✿ <input type="checkbox"/>	✿ <input type="checkbox"/>	✿ <input type="checkbox"/>	✿ <input type="checkbox"/>	✿ <input type="checkbox"/>
Viften går – Oppvarming ved full styrke	✿ <input checked="" type="checkbox"/>	✿ <input checked="" type="checkbox"/>	✿ <input checked="" type="checkbox"/>	✿ <input checked="" type="checkbox"/>	✿ <input checked="" type="checkbox"/>
OBS: ST-03-230-E / ST-03-240-E / ST-033-230-E / ST-033-240-E / ST-05-400-E / ST-09-400-E, Viften fortsetter å gå så lenge ovnen er i bruk					
OBS: ST-02-230-E / ST-02-240-E, Viften slår seg av når ønsket temperatur er nådd. Den fortsetter ikke å gå hele tiden.					

PL

DANE TECHNICZNE

Producent zastrzega sobie prawo do zmiany specyfikacji technicznej urządzenia

	ST-02-230-E ST-02-240-E	ST-03-230-E ST-03-240-E	ST-033-230-E ST-033-240-E	ST-05-400-E	ST-09-400-E
MOC GRZEWCZA (kW)	2.0	3.0	3.3	5.0	9.0
MOC GRZEWCZA (BTU)	6,820	10,250	11,250	17,060	30,710
PRZEPŁYW POWIETRZA (m ³ /H)	186	540	476	530	708
POWIERZNIĄ GRZANIA (m ³)	20	30	33	50	90
NAPIĘCIE (Volt / Hz) (ST-230-E)	230~50	230~50	230~50	400~50	400~50
NAPIĘCIE (Volt / Hz) (ST-240-E)	220-240~50	220-240~50	220-240~50	—	—
USTAWIENIA GRZANIA	3	2	2	2	2
STOPIEŃ OCHRONY WŁOTU	X4	X4	X4	X4	X4
DZIAŁANIE / USTAWIENIE					
Urządzenie jest wyłączone.	○	○	○	○	○
Wentylator działa - Brak ogrzewania		✿	✿	✿	✿
Wentylator działa - Grzanie z 1/4 mocy	✿ <input type="checkbox"/>				
Wentylator działa - Grzanie z 1/2 mocy	✿ <input type="checkbox"/>	✿ <input type="checkbox"/>	✿ <input type="checkbox"/>	✿ <input type="checkbox"/>	✿ <input type="checkbox"/>
Wentylator działa - Grzanie z pełną mocą	✿ <input checked="" type="checkbox"/>	✿ <input checked="" type="checkbox"/>	✿ <input checked="" type="checkbox"/>	✿ <input checked="" type="checkbox"/>	✿ <input checked="" type="checkbox"/>
WAŻNE: ST-03-230-E / ST-03-240-E / ST-033-230-E / ST-033-240-E / ST-05-400-E / ST-09-400-E, Podczas pracy grzejnika, wentylator działa bez przerwy.					
WAŻNE: ST-02-230-E / ST-02-240-E, Kiedy temperatura osiągnie pożądaną wartość, wentylator się wyłączy. Wentylator nie będzie działał bez przerwy.					

NO

PL

© 2014, Pinnacle Products International, Inc.

12

STANLEY

LASSEN SIE DAS HEIZGERÄT NIE UNBEAUF SICHTIGT WENN ES AN EINER STROMQUELLE ANGESCHLOSSEN IST.

Sicherheitshinweis

WICHTIG: Lesen Sie die Sicherheitshinweise und -bestimmungen in diesem Handbuch vor Gebrauch des Heizgeräts gut durch. Bewahren Sie dieses Handbuch zur späteren Einsichtnahme auf.

▲ ACHTUNG **EXPLOSIONSGEFAHR!** Nehmen Sie das Heizgerät nicht an Orten in Betrieb, an denen es schädliche, explosive oder entflammbare Gase, Dämpfe oder gefährliche Substanzen gibt.

▲ ACHTUNG **BRANDGEFAHR!** Nehmen Sie dieses Heizgerät nicht in der Nähe von brennbaren Stoffen in Betrieb.

▲ ACHTUNG **STROMSCHLAGGEFAHR!** Verwenden Sie dieses Heizgerät nicht in unmittelbarer Nähe einer Badewanne, einer Dusche oder eines Schwimmbads.

▲ ACHTUNG **VERBRENNUNGSGEFAHR!** Berühren Sie nicht die Vorderseite des Heizgeräts, während es in Betrieb ist, da sich die Oberfläche erhitzt.

▲ ACHTUNG **VERLETZUNGSGEFAHR! LAUFENDES HEIZGERÄT NICHT BEWEGEN. ES BESTEHT.**

▲ VORSICHTIG Um Gefahren durch das unbeabsichtigte Verstellen des Thermowächters zu verhindern, darf dieses Gerät nicht über ein externes Schaltgerät, z.B. eine Zeitschaltuhr, versorgt oder an einen Kreislauf angeschlossen werden, der vom Gerät regelmäßig ein- und ausgeschaltet wird.

Kinder ab 8 Jahren, Personen mit eingeschränkten körperlichen, sensorischen und geistigen Fähigkeiten sowie unerfahrene Personen dürfen dieses Gerät nur unter Aufsicht bedienen, bzw. wenn sie ausreichend in den sicheren Betrieb des Gerätes eingewiesen wurden und ihnen die damit verbundenen Risiken bekannt sind. Kinder dürfen nicht mit dem Gerät spielen. Das Gerät darf von Kindern nicht ohne Aufsicht gereinigt und gewartet werden.

Kinder sollten mit dem Gerät nicht unbeaufsichtigt sein, sodass sie nicht damit spielen.

AUSSCHLIESSLICH die auf dem Typenschild des Heizgeräts angegebene Spannung (Spannung und Frequenz) verwenden.

AUSSCHLIESSLICH ein für dieses Gerät ausgelegtes Verlängerungskabel verwenden.

IMMER darauf achten, dass alle Kabel gegen Kurzschluss und Überlast geschützt sind.

Halten Sie das Netzkabel IMMER von der Heißluftaustrittsöffnung fern.

Trennen Sie das Heizgerät IMMER vom Netz, wenn es nicht in Betrieb ist.

Stellen Sie das Heizgerät NIEMALS auf eine kleine, unebene oder instabile Oberfläche, von der das Heizgerät herunterfallen könnte.

Schließen Sie NIEMALS andere Geräte an denselben

STANLEY und **STANLEY** sind Warenzeichen von The Stanley Black & Decker oder seinen Tochtergesellschaften und werden in Lizenz genutzt von Pinnacle Products International, Inc - www.pinnacleint.com

Stromkreis wie den Heizlüfter an.

Entfernen Sie NIEMALS das Schutzgitter vom Heizgerät.

Blockieren Sie NIEMALS die Heißluftaustrittsöffnung, während das Heizgerät in Betrieb ist.

Überdecken oder blockieren Sie das Heizgerät NIEMALS.

Verwenden Sie das Heizgerät NIEMALS mit Heizkanälen. NIEMALS am Stromkabel ziehen oder das Heizgerät daran tragen.

Verwenden Sie das Heizgerät NIEMALS mit einem externen Schaltgerät, wie beispielsweise einer Zeitschaltuhr.

Das Heizgerät bei Beschädigung nicht verwenden. Das Heizgerät muss von einer qualifizierten Person oder einem Servicemitarbeiter gewartet werden.

Wenn das Stromkabel beschädigt ist, muss es vom Hersteller, einem Servicemitarbeiter oder einer ähnlich qualifizierten Person ausgetauscht werden, um Gefährdungen zu vermeiden.

Verwenden Sie dieses Heizgerät nicht in unmittelbarer Nähe einer Badewanne, einer Dusche oder eines Schwimmbads.

Das Heizgerät darf nicht direkt unter einer Steckdose aufgestellt werden.

LASSEN SIE DAS HEIZGERÄT NIE UNBEAUF SICHTIGT WENN ES AN EINER STROMQUELLE ANGESCHLOSSEN IST.

Montage (Seite 17)

1. Schieben Sie die oberen Griffklammern auf den vorderen Griff, so dass die Löcher übereinander liegen.
2. Schieben Sie den hinteren Griff in die oberen Griffklammern, so dass die Löcher übereinander liegen.
3. Schieben Sie die Seitenstütze in die obere Klammer, so dass die Löcher übereinander liegen.
4. Befestigen Sie die oberen Klammern mit je 3 Schrauben pro Seite am Heizgerät.
5. Legen Sie das Heizgerät auf die Seite.
6. Richten Sie die Löcher der unteren Innenklammern an denen von Heizgerät und Seitenstütze aus.
7. Befestigen Sie die Ausrichtungslöcher im Fussrahmen des Heizgerätes mit der unteren Innenklammer.
8. Richten Sie die Löcher der unteren Aussenklammer an der unteren Innenklammer aus und schrauben Sie sie fest.
9. Legen Sie das Heizgerät auf die andere Seite und wiederholen Sie -- Schritte 6-8.

Betrieb

1. Stellen Sie das Heizgerät so auf, dass es gerade auf einer festen Oberfläche und in sicherer Entfernung von nassen Umgebungen und brennbaren Gegenständen steht.
2. Schließen Sie das Heizgerät an eine elektrische Stromquelle an.
3. Stellen Sie das Einstellrad des Thermostats auf die maximale Temperatur.
4. Das Heizgerät schaltet sich ein, wenn man mit dem Funktionswahl-Einstellrad eine der drei Leistungseinstellungen anwählt.
5. Sobald die Raumtemperatur den gewünschten Wert erreicht, drehen Sie das Thermostat-Einstellrad zurück, bis das Heizelement abschaltet. Der Lüfter wird weiter in Betrieb bleiben. Der Thermostat ist nun auf die von Ihnen gewünschte Temperatur eingestellt, und das Heizgerät wird die Temperatur weiterhin konstant halten.

Automatischer Überhitzungsschutz

- Dieses Heizgerät ist mit einem Sicherheitsthermostat und einer Überhitzungsschutzschaltung ausgestattet. Sobald eine Grenztemperatur erreicht wird, schaltet sich das Heizgerät sofort automatisch ab.

Anleitung für den Thermostat

- Drehen Sie den Thermostat zunächst auf “+”, und lassen Sie das Heizgerät mit voller Eingangsleistung in Betrieb. Sobald die Raumtemperatur den gewünschten Wert erreicht, drehen Sie den Thermostat nach links bis er abschaltet.
- Der Thermostat wird sich dann automatisch ein- und abschalten, um die Raumtemperatur dem voreingestellten Wert entsprechend zu regeln und die Raumtemperatur konstant zu halten.
- Bei der ersten Inbetriebnahme des Heizgerätes kann es vorkommen, dass etwas Rauch ausströmt. Dies ist ganz normal und legt sich nach kurzer Zeit. Das Heizelement ist aus Stahl gefertigt und wurde in der Produktion mit einer schützenden Ölschicht benetzt. Der Rauch geht auf die Erwärmung des Restöls zurück.

Reinigung und Wartung

- Das Gerät vor der Reinigung von der Steckdose trennen und abkühlen lassen.
- Das Gehäuse verschmutzt leicht. Wischen Sie es des öfteren mit einem weichen Schwamm ab. Stark verschmutzte Teile wischen Sie mit einem in < 50°C warmes Wasser mit mildem Spülmittel getauchten Schwamm ab und trocknen Sie das Gehäuse des Heizgeräts dann mit einem sauberen Tuch. Achten Sie darauf, dass kein Wasser in das Innere des Geräts gelangt.
- Zum Schutz des Gehäuses kein Wasser auf das Heizgerät spritzen und zur Reinigung niemals Lösungsmittel wie Benzin, Isoamylacetat, Toluol usw. verwenden.
- Reinigen Sie den Stecker trocken.
- Falls Sie das Heizgerät lagern möchten, verpacken Sie es in einer Schutzfolie und legen es in den Verpackungskarton. Der Lagerort muss trocken und gut belüftet sein.

LASSEN SIE DAS HEIZGERÄT NIE UNBEAUF SICHTIGT WENN ES AN EINER STROMQUELLE ANGESCHLOSSEN IST.

Fehlerbehebung

Problem	Mögliche Ursache	Lösung
Der Lüfter läuft weiter, wenn sich die Heizung ausschaltet.	1. Der Lüfter läuft ständig, während das Heizgerät angestellt ist.	1. Das Heizgerät funktioniert einwandfrei.
Bei einem Umschalten bleibt die Lüftergeschwindigkeit unverändert.	1. Die Lüftergeschwindigkeit bleibt unverändert. Das Umschalten verändert nur die Heizleistung.	1. Das Heizgerät funktioniert einwandfrei.
Das Heizelement glüht nicht	1. Das Heizelement besteht aus Edelstahl. Es glüht nicht, um Wärme zu erzeugen.	1. Das Heizgerät funktioniert einwandfrei.
Es ist keine Wärme und kein Luftstrom zu spüren.	1. Das Heizgerät hat keinen Strom. 2. Gewünschte Raumtemperatur ist erreicht. 3. Das Heizgerät wärmt nicht den Bereich direkt vor dem Gerät, sondern die Wärme wird im gesamten Raum verteilt.	1. Überprüfen Sie den Stromanschluss/schließen Sie das Heizgerät an die Stromversorgung an. 2. Der Thermostat schaltet die Heizung ab, sobald die gewünschte Raumtemperatur erreicht wurde. Das Heizgerät funktioniert einwandfrei.. 3. Das Heizgerät funktioniert einwandfrei.

NEVER LEAVE HEATER UNATTENDED WHILE CONNECTED TO A POWER SOURCE

Safety Information

IMPORTANT: Read and understand all of the safety information and instructions in this manual before operating your heater.

▲ DANGER RISK OF EXPLOSION! Do Not operate this heater where there are harmful, explosive or flammable gasses, fumes or hazardous substances.

▲ WARNING RISK OF FIRE! Do Not operate this heater near combustible materials.

▲ WARNING ELECTRIC SHOCK HAZARD! Do not use this heater in the immediate surroundings of a bath, a shower, or a swimming pool.

▲ WARNING BURN HAZARD! Do Not touch the front of heater while it is operating. This heater is hot while operating.

▲ WARNING RISK OF INJURY! DO NOT MOVE HEATER WHILE IT IS OPERATING.

▲ CAUTION In order to avoid a hazard due to inadvertent resetting of the thermal cut-out, this appliance must not be supplied through an external switching device, such as a timer, or connected to a circuit that is regularly switched on and off by the utility.

This appliance can be used by children aged from 8 years and above and persons with reduced physical, sensory or mental capabilities or lack of experience or and knowledge if they have been given supervision or instruction concerning use of the appliance in a safe way and understand the hazards involved. Children shall not play with the appliance. Cleaning and user maintenance shall not be made by children without supervision.

Children should be supervised so they do not play with the appliance.

ALWAYS use only the electrical power (voltage and frequency) specified on the model plate of the heater.

ALWAYS use an extension cord properly rated for this appliance.

ALWAYS ensure that all cords are protected against short circuit and overload.

ALWAYS keep power cord away from hot air outlet.

ALWAYS disconnect heater from power source when not in use.

NEVER place the heater on a small, uneven or unstable surface that may cause the heater to fall.

NEVER connect other appliances to the same electrical outlet as the fan heater.

NEVER operate heater with heater guards removed.

NEVER block hot air outlet while heater is operating.

NEVER cover or obstruct heater.

NEVER use ducting with heater.

NEVER pull or carry heater by the power cord.

NEVER use heater with an external switching device: such as a timer.

If heater is damaged, do not use it. The heater must be serviced by a qualified person or service agent.

If the supply cord is damaged, it must be replaced by the manufacturer, its service agent or similarly qualified persons in order to avoid a hazard.

Do not use this heater in the immediate surroundings of a bath, a shower or a swimming pool.

The heater must not be located immediately below a socket outlet.

STANLEY and **STANLEY** are trademarks of Stanley Black & Decker, Inc or its affiliates and are used under license by Pinnacle Products International, Inc.

**Montage — Assembly — Montage — Assemblaggio — Montaje —
Montage — Kokoonpano — Monterig — Monterig — Montaje**

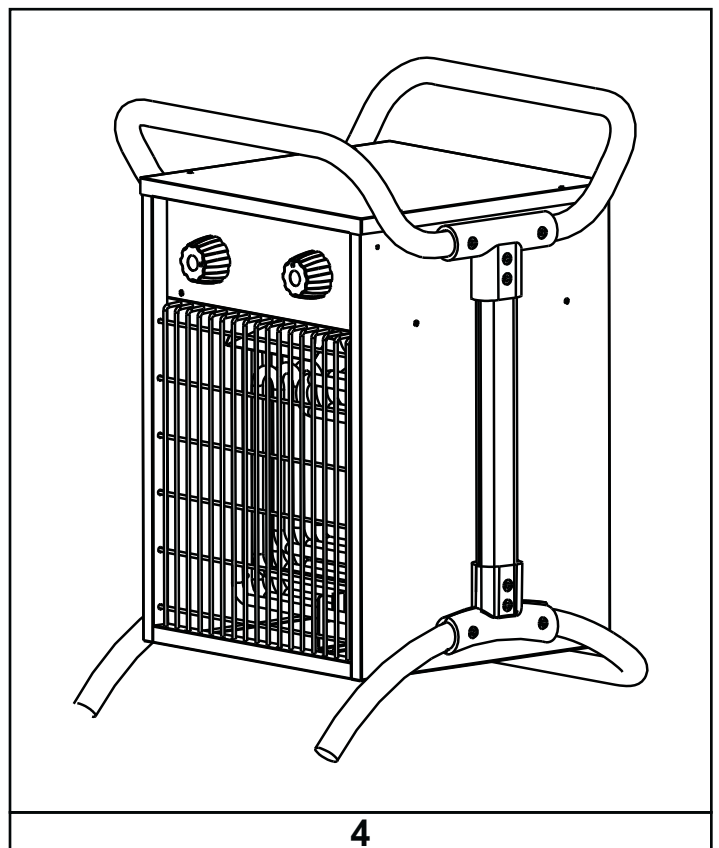
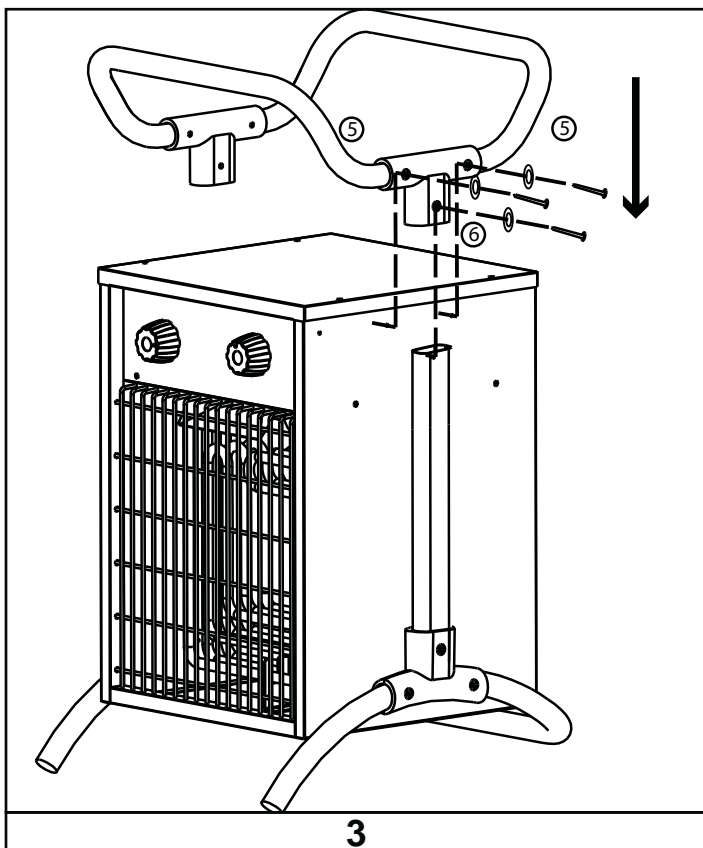
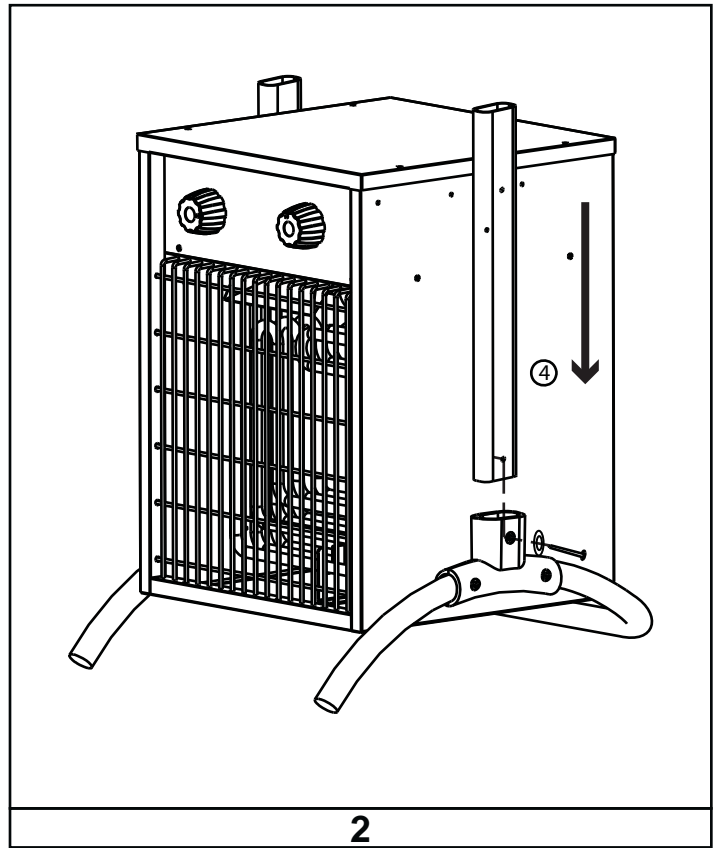
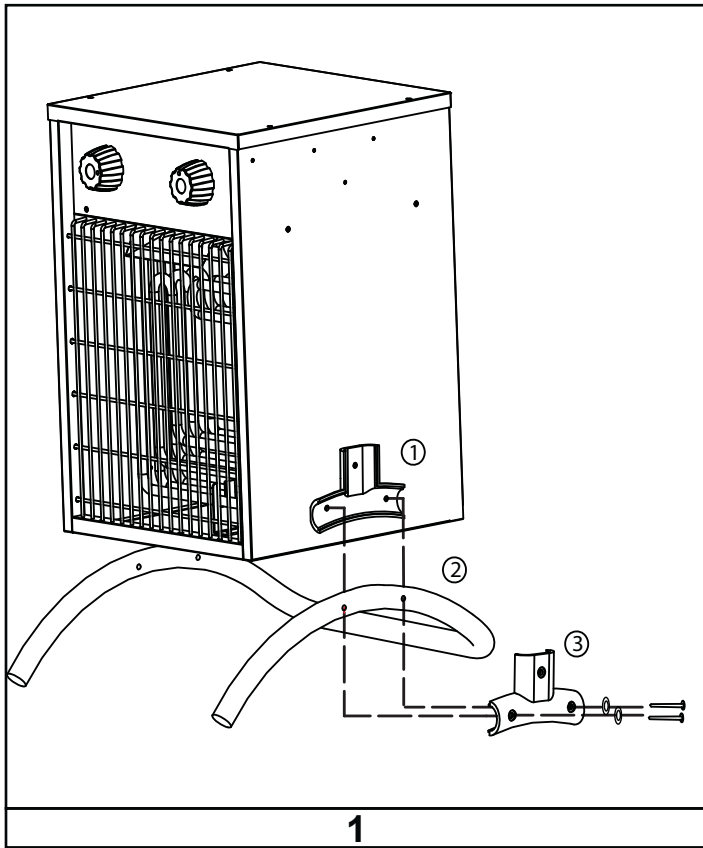

NEVER LEAVE HEATER UNATTENDED WHILE CONNECTED TO A POWER SOURCE

Assembly (See Page 17)

1. Slide upper handle brackets onto front handle and align holes.
2. Slide rear handle into upper handle brackets and align holes.
3. Slide side support into upper bracket and align holes.
4. Attach upper brackets to heater using 3 screws per side.
5. Place heater on one side.
6. Align lower inner bracket with holes in heater and side support.
7. Attach align holes in Heater leg frame with lower inner bracket.
8. Align lower outer bracket holes with lower inner bracket, and attach using screws.
9. Place heater on opposite side, and repeat steps 6-8.

Operation

1. Position the fan heater so that it stands upright on a firm, level surface and at a safe distance from wet environments and flammable objects.
2. Connect the fan heater to the proper electrical power.
3. Set the thermostat dial to the maximum temperature.
4. The fan heater will switch on when the function selector dial is set to one of the three power settings.
5. Once the room reaches the desired temperature, turn the thermostat dial back until heating element turns off.

Automatic Overheat Safety Control

- This heater is equipped with safety internal heat limiting thermostat and overheat protection circuit. When a potential overheat temperature is reached, the system will automatically shut the heater off

Thermostat Instructions

- At first, set the thermostat to “+” and let the heater operate with full power input. When the room temperature reaches the required value, turn the thermostat to the left until it switches off.
- The thermostat will then switch on and off automatically to control the room temperature according to the preset value and keep the room temperature constant.
- When using the heater for the first time, you may notice a slight emission of smoke. This is quite normal and it stops after a short time. The heating element is made of steel and was coated with a layer of protective oil during production. The smoke is caused by the leftover oil as it is heated.

Cleaning and Maintenance

- Before cleaning the appliance, disconnect it from the outlet and let it cool down.
- The enclosure is easy to get dirty. Wipe it often with a soft sponge. For very dirty parts, wipe with a sponge dipped in < 50°C water and mild detergent, then dry the heater enclosure with a clean cloth. Be careful not to let the water enter the inside of the appliance
- Clean the coupler, dry and pack it in a plastic bag.
- In order to protect the enclosure, don't splash water onto the heater, and never use a solvent like gasoline, isoamyl acetate, toluene, etc. to clean the heater.
- When you store the heater, let it cool down first and, keep it dry. Then cover it with a plastic bag, put it in the packing box and store it in a dry, ventilated place.

Plug Replacement

▲ WARNING RISK OF ELECTRIC SHOCK! DISCONNECT FROM POWER BEFORE MAINTENANCE.

NOTE: This section only applies to heaters sold or used in Great Britain.

This appliance is supplied with a BS1363 3 pin plug fitted with a fuse. Should the fuse require replacement, it must be replaced with a fuse with the proper amp rating. (see Technical Specifications page 2) and approved to BS1362.

In the event the mains plug has to be removed/replaced for any reason, please note:

IMPORTANT: The wires in the mains lead are colored in accordance with the following code:

Blue – Neutral Brown – Live
Green/Yellow – Earth

As the colors of the wires in the mains lead of this appliance may not correspond with the colored markings identifying the terminals in your plug, proceed as follows:

The blue wire must be connected to the terminal marked with an N or colored black. The brown wire must be connected to the terminal marked with an L or colored red. The green/ yellow wire must be connected to the earthing terminal which is marked with an E or with the earth symbol.

▲ WARNING Never connect live or neutral wires to the earth terminal of the plug.

NOTE: If a moulded plug is fitted and has to be removed take great care in disposing of the plug and severed cable, it must be destroyed to prevent engaging into a socket.

Plug Replacement Wiring Diagram

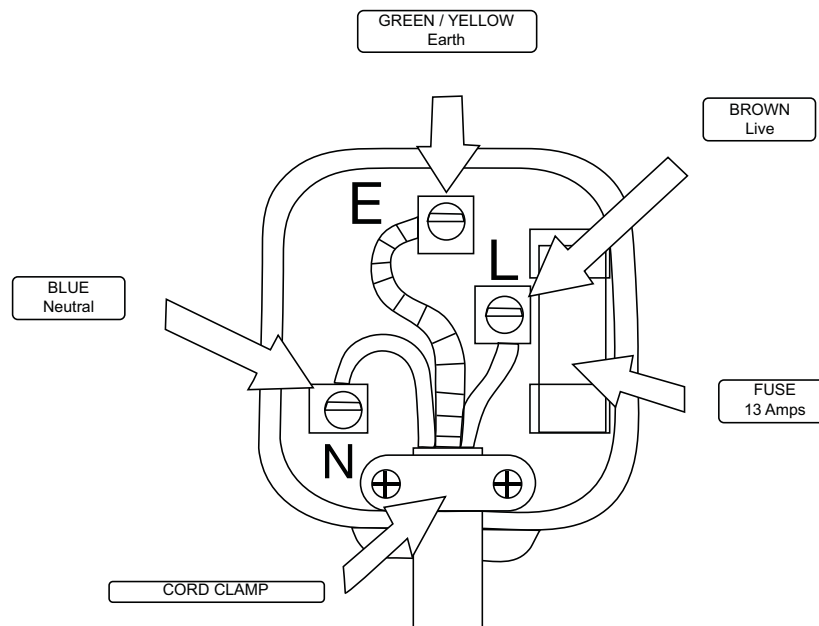

Figure 3

NEVER LEAVE HEATER UNATTENDED WHILE CONNECTED TO A POWER SOURCE

Troubleshooting

Problem	Cause	Solution
Fan stays on when heat shuts off.	1. Fan runs continuously while the heater is operating.	1. Heater is operating correctly.
Fan speed stays the same when changing settings.	1. Fan speed stays constant. Setting changes amount of heat output only.	1. Heater is operating correctly.
Heating element does not glow red.	1. Heating element is made of stainless steel and will not glow red to produce heat.	1. Heater is operating correctly.
Do not feel heat or air flow.	1. No power to heater. 2. Desired room temperature reached. 3. Heater does not heat area in front of heater, it will disperse heat throughout room to heat entire space.	1. Check power connections / connect heater to power supply. 2. Thermostat will shut off once desired room temperature is reached. Heater is operating correctly. 3. Heater is operating correctly.

NE JAMAIS LAISSER LE RADIATEUR SANS SURVEILLANCE QUAND IL EST BRANCHÉ À UNE SOURCE D'ALIMENTATION.

Informations de sécurité

IMPORTANT: Lisez et comprenez bien toutes les informations de sécurité et les instructions contenues dans ce manuel avant de faire fonctionner votre appareil de chauffage.

▲ DANGER **RISQUE D'EXPLOSION !** Ne pas FAIRE fonctionner cet appareil de chauffage à proximité de gaz nuisibles, explosifs ou inflammables, d'émanations ou de substances dangereuses.

▲ AVERTISSEMENT **RISQUE D'INCENDIE !** Ne pas faire fonctionner cet appareil de chauffage près de matériaux inflammables.

▲ AVERTISSEMENT **DANGER DE DÉCHARGE ÉLECTRIQUE!** N'utilisez pas cet appareil de chauffage dans les environs immédiats d'une salle de bain, d'une douche ou d'une piscine.

▲ AVERTISSEMENT **DANGER DE BRÛLURES !** Ne pas toucher l'avant de l'appareil de chauffage en fonctionnement. Cet appareil de chauffage est brûlant en fonctionnement.

▲ AVERTISSEMENT **RISQUE DE BLESSURES!** NE PAS DÉPLACER L'APPAREIL DE CHAUFFAGE DURANT SON FONCTIONNEMENT.

▲ ATTENTION Afin d'éviter tout danger en cas de réinitialisation involontaire de la protection thermique, cet appareil ne doit pas être alimenté par un commutateur externe, ni une minuterie ni être connecté à un circuit périodiquement allumé et éteint par l'installation électrique.

Cet appareil peut être par des enfants agés d'au moins 8 ans et par de personnes ayant des capacités physiques, sensorielles ou mentales réduites ou dénuées d'expérience ou de connaissance, s'ils (si elles) sont correctement surveillé (e)s ou si des instructions relatives à l'utilisation de l'appareil en toute sécurité leur ont été données et si les risques encourus ont été appréhendés. Les enfants ne doivent pas jouer avec l'appareil. Le nettoyage et l'entretien par l'utilisateur ne doivent pas être effectués par des enfants sans surveillance.

Les enfants doivent être surveillés pour s'assurer qu'ils ne jouent pas avec l'appareil.

TOUJOURS utiliser uniquement l'alimentation électrique (tension et fréquence) spécifiée sur la plaque du modèle de l'appareil de chauffage.

TOUJOURS Utilisez une rallonge de calibre convenable pour cet appareil.

TOUJOURS s'assurer que tous les cordons sont protégés contre un court-circuit et une surcharge.

TOUJOURS tenir le cordon d'alimentation à l'écart de la sortie d'air chaud.

TOUJOURS débrancher l'appareil de chauffage de la source d'alimentation après usage.

NE JAMAIS placer l'appareil de chauffage sur une surface trop petite, en pente ou instable qui pourrait faire tomber l'appareil.

NE JAMAIS placer l'appareil de chauffage soufflant

directement sous une prise murale.

NE JAMAIS brancher d'autres appareils électriques sur la même prise de courant que l'appareil de chauffage soufflant.

NE JAMAIS faire fonctionner l'appareil de chauffage sans ses protections.

NE JAMAIS bloquer la sortie d'air chaud pendant le fonctionnement de l'appareil de chauffage.

NE JAMAIS couvrir ni obstruer l'appareil de chauffage.

NE JAMAIS utiliser de ruban de gaine avec l'appareil de chauffage.

NE JAMAIS tirer ni porter l'appareil de chauffage par le cordon d'alimentation.

NE JAMAIS utiliser l'appareil de chauffage avec un commutateur externe : comme par exemple un minuteur.

Si l'appareil est endommagé, ne pas l'utiliser. L'appareil de chauffage doit être réparé par une personne qualifiée ou un agent de service.

Si le cordon d'alimentation est endommagé, il doit être remplacé par le fabricant, son agent de service ou un technicien qualifié afin d'éviter tout danger.

Ne pas utiliser cet appareil dans les environs immédiats d'une baignoire, d'une douche ou d'une piscine.

Le chauffage ne doit pas être situé immédiatement au-dessous d'une prise de courant.

STANLEY et **STANLEY** sont des marques déposées de The Stanley Black & Decker ou de ses affiliés et sont utilisées sous licence par Pinnacle Products International, Inc.

NE JAMAIS LAISSER LE RADIATEUR SANS SURVEILLANCE QUAND IL EST BRANCHÉ À UNE SOURCE D'ALIMENTATION.

Montage (Voir à la page 17)

1. Faites glisser les supports supérieurs de la poignée sur la poignée avant et alignez les trous.
2. Faites glisser la poignée arrière dans les supports supérieurs et alignez les trous.
3. Faites glisser le support latéral sur le support supérieur et alignez les trous.
4. Fixez les supports supérieurs au radiateur avec 3 vis de chaque côté.
5. Placez le radiateur sur le côté.
6. Alignez le support intérieur du bas avec les trous du radiateur et du support latéral.
7. Alignez les trous du cadre inférieur du radiateur avec le support intérieur du bas et fixez.
8. Alignez les trous du support extérieur du bas avec le support intérieur du bas et fixez à l'aide de vis.
9. Tournez le radiateur de l'autre côté et répétez les étapes 6 à 8.

Fonctionnement

1. Placez le radiateur soufflant en position verticale sur une surface stable et à une distance suffisante de tout environnement humide et de tout objet inflammable.
2. Branchez le radiateur sur une prise électrique appropriée.
3. Placez le thermostat sur la température maximale.
4. Le radiateur s'allume quand le sélecteur de fonctions est positionné sur l'un des trois réglages de puissance.
5. Une fois que la pièce a atteint la température désirée, tournez le thermostat dans l'autre sens jusqu'à ce que l'élément chauffant s'éteigne. Le ventilateur continuera de tourner. Le thermostat est désormais réglé sur la température souhaitée et le radiateur maintiendra une température constante dans la pièce.

Dispositif de Contrôle de Sécurité Automatique en Cas de Surchauffe

- L'appareil de chauffage est équipé d'un thermostat interne avec limitation de chaleur pour la sécurité thermique, technologiquement avancé et breveté ainsi que d'un circuit de protection contre la surchauffe. Lorsqu'une température de surchauffe potentielle est atteinte, le système met automatiquement l'appareil de chauffage à l'arrêt et allume le voyant d'alerte.

Thermostat Instructions

- Commencez par tourner le thermostat sur « + » et laissez le radiateur fonctionner à pleine puissance. Quand la température de la pièce atteint le niveau souhaité, tournez le thermostat vers la gauche jusqu'à ce qu'il s'éteigne.
- Le thermostat s'allumera et s'éteindra ensuite automatiquement pour contrôler la température de la pièce, en fonction de la valeur prédéfinie et conserver une température constante.
- Si vous utilisez le radiateur pour la première fois, vous pourrez remarquer un léger dégagement de fumée. Ceci est tout à fait normal et cessera après un court instant. L'élément chauffant est fabriqué en acier et a été recouvert d'une couche d'huile de protection pendant la production. La fumée est provoquée par le chauffage de l'excédent d'huile.

Nettoyage et Maintenance

- Avant de nettoyer l'appareil, débranchez-le de la prise de courant et laissez-le refroidir.
- Le boîtier se salit facilement. Nettoyez-le souvent avec une éponge humide. Pour les parties très sales, utilisez une éponge préalablement imbibée d'eau à une température inférieure à 50°C et de détergent doux, puis séchez le boîtier du radiateur avec un tissu propre. Faites attention à ne pas laisser l'eau pénétrer à l'intérieur de l'appareil.
- Afin de protéger le boîtier, ne l'éclaboussez pas avec de l'eau et n'utilisez jamais de solvant comme de l'essence, de l'acétate d'isopentyle, du toluène, etc. pour nettoyer le radiateur.
- Nettoyez le coupleur, séchez-le et emballez-le dans un sac en plastique.
- Le radiateur doit avoir refroidi et être sec avant de pouvoir être rangé. Couvrez-le ensuite d'un sac en plastique, remettez-le dans son emballage avant de le stocker dans un endroit sec et aéré.

NE JAMAIS LAISSER LE RADIATEUR SANS SURVEILLANCE QUAND IL EST BRANCHÉ À UNE SOURCE D'ALIMENTATION.

Dépannage

Problème	Cause	Solution
Le ventilateur fonctionne quand le chauffage est éteint.	1. Le ventilateur continue de tourner pendant le fonctionnement de l'appareil de chauffage.	1. L'appareil de chauffage fonctionne correctement.
La vitesse du ventilateur reste la même quand les réglages changent.	1. La vitesse du ventilateur reste constante. Les réglages changent uniquement la quantité de production de chaleur.	1. L'appareil de chauffage fonctionne correctement.
L'élément chauffant ne s'allume pas en rouge.	1. L'élément chauffant est fait en acier inoxydable et ne s'allumera pas en rouge pour produire la chaleur.	1. L'appareil de chauffage fonctionne correctement.
Ne pas sentir le flux de chaleur ou d'air.	1. Pas d'alimentation de l'appareil de chauffage. 2. La température de la pièce désirée a été atteinte. 3. L'appareil de chauffage ne chauffe pas l'espace devant l'appareil de chauffage, il dispersera la chaleur à travers la pièce pour chauffer l'espace entier.	1. Vérifiez les connexions de l'alimentation électrique/ connectez l'appareil de chauffage à l'alimentation électrique. 2. Le thermostat s'éteindra une fois que la température de la pièce désirée sera atteinte. L'appareil de chauffage fonctionne correctement. 3. L'appareil de chauffage fonctionne correctement.

NON LASCIARE MAI L'APPARECCHIO INCUSTODITO QUANDO COLLEGATO ALLA RETE ELETTRICA.

Informazioni di Sicurezza

IMPORTANTE: Leggere con attenzione tutte le informazioni di sicurezza e le istruzioni in questo manuale prima di utilizzare il radiatore.

▲ PERICOLO **RISCHIO DI ESPLOSIONE!** Non utilizzare questo radiatore in presenza di sostanze tossiche, esplosive o gas infiammabili, fumi o sostanze tossiche.

▲ AVVERTENZA **RISCHIO DI INCENDIO!** Non utilizzare questo radiatore vicino a materiali combustibili.

▲ AVVERTENZA **RISCHIO DI SHOCK ELETTRICO!** Non utilizzare la stufa in prossimità di una vasca da bagno, doccia o piscina.

▲ AVVERTENZA **BURN HAZARD!** Do Not touch the front of heater while it is operating. This heater is hot while operating.

▲ AVVERTENZA **RISCHIO DI LESIONI! NON SPOSTARE IL RADIATORE MENTRE È IN USO.**

▲ ATTENZIONE Per evitare danni dovuti alla reimpostazione imprevista della valvola di sicurezza termica, questo apparecchio non deve essere connesso ad un interruttore esterno (ad esempio, un timer) né ad un circuito regolarmente acceso e spento dall'apparecchio.

La presente apparecchiatura può essere utilizzata da bambini di età superiore agli 8 anni e da persone con ridotte capacità fisiche, sensoriali o mentali, o sprovviste dell'esperienza o delle competenze necessarie, solo sotto supervisione o se sono state istruite circa l'uso sicuro dell'apparecchiatura e i pericoli connessi. I bambini non devono giocare con l'apparecchiatura. La pulizia e la manutenzione a cura dell'utente non devono essere eseguite da bambini senza la supervisione di un adulto.

I bambini non devono mai giocare con l'apparecchio.

Utilizzare SEMPRE solo il tipo di alimentazione (voltage e frequenza) specificato sulla targhetta di identificazione del radiatore.

Utilizzare SEMPRE una prolunga idonea per questo apparecchio.

Installare SEMPRE il radiatore in luoghi protetti da umidità, pioggia o gocciolii d'acqua.

Garantire SEMPRE che tutti i cavi siano protetti da corto circuito e sovraccarico.

Prima di usare il radiatore, controllare SEMPRE che i cavi elettrici non siano danneggiati.

Tenere SEMPRE il cavo di alimentazione lontano dall'uscita dell'aria calda.

Scollegare SEMPRE il radiatore dalla fonte di alimentazione quando non è in uso.

MAI porre il radiatore su una superficie troppo piccola, irregolare o instabile che possa causarne la caduta.

Non collocare MAI il riscaldatore a ventola proprio sotto una presa da parete.

MAI collegare altri apparecchi alla stessa presa elettrica a cui è collegata la ventola del radiatore.

MAI utilizzare il radiatore con le protezioni del radiatore rimosse.

MAI bloccare l'uscita dell'aria calda quando il radiatore è in funzione.

MAI coprire o bloccare il radiatore.

MAI utilizzare tubature con il radiatore.

MAI tirare o trasportare il radiatore dal cavo di alimentazione.

MAI utilizzare il radiatore con un interruttore esterno come un timer.

NON posizionare mai la stufa immediatamente sotto una presa elettrica a muro.

Se il radiatore è danneggiato, non utilizzarlo. Il radiatore deve essere riparato solo da un tecnico qualificato o da un concessionario.

Se il cavo di alimentazione è danneggiato, per evitare pericoli deve essere sostituito con un cavo di alimentazione speciale o modulo disponibile presso il produttore, un centro di assistenza tecnica o altro professionista analogamente qualificato.

STANLEY e **STANLEY** sono marchi registrati di The Stanley Black & Decker o società affiliate e sono utilizzati sotto licenza da Pinnacle Products International, Inc.

NON LASCIARE MAI L'APPARECCHIO INCUSTODITO QUANDO COLLEGATO ALLA RETE ELETTRICA.

Assemblaggio (A Pagina 17)

1. Far scorrere le staffe della maniglia superiore sulla maniglia anteriore e allineare i fori.
2. Far scorrere la maniglia posteriore sulle staffe della maniglia superiore e allineare i fori.
3. Far scorrere il supporto laterale sulla staffa superiore e allineare i fori.
4. Collegare le staffe superiori al riscaldatore utilizzando 3 viti per lato.
5. Posizionare il riscaldatore su un lato.
6. Allineare la staffa interna inferiore con i fori nel riscaldatore e supporto laterale.
7. Collegare i fori di allineamento nell'intelaiatura della gamba del riscaldatore con la staffa interna inferiore.
8. Allineare i fori della staffa esterna inferiore con la staffa interna inferiore e collegare utilizzando le viti.
9. Posizionare il riscaldatore sul lato opposto e ripetere le procedure 6-8

Funzionamento

1. Posizionare il riscaldatore a ventola in modo che rimanga in posizione verticale su una superficie stabile e a distanza di sicurezza dagli ambienti umidi e degli oggetti infiammabili.
2. Collegare il riscaldatore a ventola all'alimentazione elettrica.
3. Impostare il selettore del termostato alla massima temperatura.
4. Il riscaldatore a ventola si accende quando il quadrante del selettore delle funzioni viene regolato in una delle tre impostazioni.
5. Una volta raggiunta la temperatura desiderata, ruotare il selettore del termostato fino a quando l'elemento riscaldante non si spegne. La ventola continua a funzionare. Il termostato è impostato alla temperatura desiderata e il riscaldatore continuerà a mantenere la temperatura costante.

Automatico di Surriscaldamento di Controllo di Sicurezza

- Questa stufa è dotata di calore interno di sicurezza limitando termostato e surriscaldamento circuito di protezione. Quando si raggiunge una temperatura potenziale di surriscaldamento, il sistema si spegne automaticamente il riscaldatore.

Istruzioni del Termostato

- Come prima cosa, ruotare il termostato su "+" e lasciare che il riscaldatore funzioni con la massima potenza d'ingresso. Quando la temperatura ambiente raggiunge il valore richiesto, ruotare il termostato a sinistra fino a quando non si spegne.
- Il termostato si accende e spegne automaticamente per controllare la temperatura ambiente in base al valore preimpostato e mantenere la temperatura ambiente costante.
- Quando si utilizza il riscaldatore per la prima volta, si potrebbe notare una leggera emissione di fumo. Questo è piuttosto normale e si ferma dopo un poco. L'elemento riscaldante è fatto in acciaio ed è rivestito con uno strato di olio protettivo durante la fabbricazione. Il fumo è prodotto dall'olio residuo quando viene riscaldato.

Pulizi e Manutenzione

- Prima di pulire l'apparecchio, scollegarlo dalla presa e farlo raffreddare.
- L'alloggiamento si sporca facilmente. Pulirlo con una spugna morbida. Per le parti molto sporche, utilizzare una spugna immersa in acqua < 50°C e detergente delicato, quindi asciugare l'alloggiamento del riscaldatore con un panno pulito. Prestare attenzione a non far entrare l'acqua all'interno dell'apparecchio.
- Pulire il raccordo, asciugarlo e conservarlo in una busta di plastica.
- Per proteggere l'alloggiamento, non spruzzare acqua sul riscaldatore e non utilizzare mai solventi come benzina, acetato di isoamile, toluene, ecc. per pulire il riscaldatore.
- Prima di riporre il riscaldatore, lasciarlo raffreddare e conservarlo asciutto. Quindi coprirlo con un sacchetto di plastica, metterlo in una scatola da imballaggio e conservarlo in un luogo asciutto e ventilato.

NON LASCIARE MAI L'APPARECCHIO INCUSTODITO QUANDO COLLEGATO ALLA RETE ELETTRICA.

Risoluzione Dei Problemi

Problema	Possible Causa	Soluzione
La ventola continua a funzionare quando il calore si spegne.	1. La ventola funziona ininterrottamente quando il radiatore è acceso.	1. Il radiatore funziona correttamente.
La velocità della ventola rimane invariata anche cambiando le impostazioni.	1. La velocità della ventola rimane costante. Le modifiche delle impostazioni hanno effetto solo sulla quantità di calore.	1. Il radiatore funziona correttamente.
L'elemento irradiante non diventa rosso e incandescente.	1. L'elemento irradiante è in acciaio inossidabile, quindi non diventa incandescente nel produrre calore.	1. Il radiatore funziona correttamente.
L'apparecchio non emette né calore né aria.	1. L'apparecchio non è collegato all'alimentazione. 2. La temperatura selezionata per la stanza è stata raggiunta. 3. L'apparecchio non emette calore dal lato anteriore ma lo disperde in tutte le direzioni per riscaldare l'intero spazio	1. Controllare le fonti di alimentazione / collegare l'apparecchio alla fonte di alimentazione. 2. Il termostato si spegne quando la temperatura selezionata per la stanza è stata raggiunta. 3. Il radiatore funziona correttamente.

NO DEJE EL CALENTADOR SIN VIGILANCIA MIENTRAS ESTÉ CONECTADO A UNA FUENTE DE ALIMENTACIÓN.

Información de Seguridad

¡IMPORTANTE! Lea y comprenda todas las instrucciones de seguridad y las instrucciones de este manual antes de usar el calefactor.

▲ PELIGRO ¡RIESGO DE EXPLOSIÓN! No ponga en marcha este calefactor en entornos donde haya acumulación de gases nocivos, explosivos o inflamables y vapores o sustancias peligrosas.

▲ ADVERTENCIA ¡RIESGO DE INCENDIO! No ponga en marcha este calefactor cerca de materiales combustibles

▲ ADVERTENCIA ¡PELIGRO DE DESCARGA ELÉCTRICA! No utilice este calentador junto a una bañera, ducha ni piscina.

▲ ADVERTENCIA ¡PELIGRO DE QUEMADURAS! No toque la parte frontal del calefactor mientras esté en funcionamiento. Este calefactor se calienta cuando está en marcha.

▲ ADVERTENCIA ¡RIESGO DE LESIONES! NO MUEVA EL CALEFACTOR MIENTRAS ESTÉ EN FUNCIONAMIENTO.

▲ PRECAUCION A fin de evitar riesgos derivados del cambio involuntario de configuración de la protección térmica, este aparato no puede recibir electricidad a través de un dispositivo de conmutación externo, como un temporizador, ni estar conectado a un circuito que el proveedor de electricidad encienda y apague regularmente.

Este aparato puede ser utilizado por niños a partir de 8 años y por personas con facultades físicas, sensoriales o mentales mermadas o con falta de experiencia y conocimiento siempre y cuando estén supervisados o reciban instrucciones relativas al uso del aparato de forma segura y comprendan los posibles peligros. Los niños no deben jugar con el aparato. Los niños no deben realizar ni la limpieza ni el mantenimiento a cargo del usuario, a no ser que estén supervisados.

Los niños deben ser supervisados para que no jueguen con el aparato.

SIEMPRE se debe utilizar únicamente la potencia eléctrica (voltaje y frecuencia) especificada en la placa de datos del calefactor.

Utilice SIEMPRE un alargador de la potencia nominal adecuada para este aparato.

SIEMPRE se debe instalar el calefactor de manera que no esté expuesto directamente a agua pulverizada, lluvia o gotas de agua.

SIEMPRE ha de asegurarse de que todos los cables estén protegidos contra cortocircuitos y sobrecargas.

SIEMPRE se deben revisar los cables eléctricos para detectar daños y habrá que reemplazarlos en caso necesario antes de usar el calefactor.

SIEMPRE se debe mantener el cable eléctrico alejado de la salida de aire caliente.

SIEMPRE se debe desconectar el calefactor de la fuente de energía cuando no esté en funcionamiento.

SIEMPRE se debe usar el calefactor en áreas con una ventilación adecuada

NUNCA se debe colocar el calefactor sobre una superficie pequeña, irregular o inestable que pueda provocar la caída del aparato.

NUNCA se debe colocar el calefactor de aire forzado justo debajo de una toma de corriente.

NUNCA se deben conectar otros aparatos a la misma toma de corriente que el calefactor de aire forzado.

NUNCA se debe operar el calefactor con los protectores retirados.

NUNCA se debe obstruir la salida de aire caliente mientras el calefactor esté funcionando.

NUNCA se debe cubrir ni obstruir el calefactor.

NUNCA se deben utilizar cintas adhesivas en el calefactor.

NUNCA se debe tirar del calefactor ni arrastrarlo tirando del cable de alimentación.

NUNCA se debe utilizar el calefactor con un dispositivo de conmutación externo, como un temporizador.

NUNCA coloque el calentador justo debajo de una toma de corriente de pared.

Si el calefactor está dañado, no se debe utilizar. El calefactor debe ser reparado por un técnico o agente de servicio cualificado.

En caso de que el cable de alimentación se dañe, debe sustituirse por un cable o montaje especial que le pueden proporcionar el fabricante, su agente de servicio técnico u otras personas igualmente cualificadas a fin de evitar riesgos.

STANLEY y **STANLEY** son marcas comerciales de The Stanley Black & Decker o sus filiales y se usan con la licencia de Pinnacle Products International, Inc.

NO DEJE EL CALENTADOR SIN VIGILANCIA MIENTRAS ESTÉ CONECTADO A UNA FUENTE DE ALIMENTACIÓN.

Montaje (Vea la Pagina 17)

1. Deslice los soportes del brazo superior por el brazo delantero y alinee los orificios.
2. Deslice el brazo posterior por los soportes del brazo superior y alinee los orificios.
3. Deslice el soporte lateral por el soporte superior y alinee los orificios.
4. Fije los soportes superiores al calentador con 3 tornillos en cada lado.
5. Coloque el calentador sobre un lateral.
6. Alinee el soporte interior inferior con los orificios del calentador y del soporte lateral.
7. Fije los orificios de alineación a la estructura de las patas del calentador con un soporte interior inferior.
8. Alinee los orificios del soporte exterior inferior con el soporte interior inferior y fíjelos con tornillos.
9. Coloque el calentador sobre el otro lado y repita los pasos del 6 al 8.

Funcionamiento

1. Coloque el calentador de ventilador de forma que permanezca derecho sobre una superficie firme y a una distancia segura de entornos húmedos y objetos inflamables.
2. Conecte el calentador de ventilador a la corriente eléctrica.
3. Ajuste el mando del termostato a la máxima temperatura.
4. El calentador de ventilador se encenderá cuando el mando selector de funciones esté ajustado en uno de los tres ajustes de potencia.
5. Cuando la habitación alcance la temperatura deseada, gire el mando del termostato hacia atrás hasta que el calefactor se apague. El ventilador seguirá en marcha. Ahora el termostato está ajustado a la temperatura deseada y el calentador continuará manteniendo una temperatura constante.

Dispositivo Automático de Control de Seguridad por Calentamiento

- Este calentador está equipado con un calor interno de seguridad que limita el termostato y circuito de protección contra sobrecalentamiento. Cuando un potencial sobrecalentamiento de la temperatura que se alcanza, el sistema se apagará automáticamente el calentador y encender la luz de alerta en.

Instrucciones del Termostato

- En primer lugar, gire el termostato hasta la posición “+” y deje que el calentador funcione a toda potencia. Cuando la temperatura de la habitación alcance el valor que desee, gire el termostato hacia la izquierda hasta que se apague.
- A partir de este momento, el termostato se encenderá y apagará automáticamente para controlar la temperatura de la habitación según con el valor predefinido y para mantener constantemente dicha temperatura.
- Al utilizar el calentador por primera vez, es posible que se produzca una ligera emisión de humo. Esto es bastante normal y dejará de producirse pasados unos instantes. Los elementos del calentador están fabricados en acero y se les aplica una capa de aceite de protección durante su fabricación. El humo lo causa el aceite sobrante a medida que se calienta.

Limpieza y Mantenimiento

- Antes de limpiar el aparato, desenchúfelo y déjelo enfriar.
- La carcasa se ensucia con facilidad. Límpiela con frecuencia con una esponja suave. Para manchas muy resistentes, humedezca la esponja en agua a menos de 50°C y un detergente suave y, a continuación, seque la carcasa del calentador con un paño. Tenga cuidado de que no entre agua en el interior del aparato.
- Limpie el conector, séquelo y guárdelo en una bolsa de plástico.
- Para proteger la carcasa, no salpique agua sobre el calentador y no utilice nunca disolventes como gasolina, acetato de isoamilo, tolueno, etc. para limpiar el calentador.
- Al guardar el calentador, en primer lugar deje que se enfríe y séquelo. A continuación, cúbralo con una bolsa de plástico, introdúzcalo en el embalaje y guárdelo en un lugar seco y ventilado.

NO DEJE EL CALENTADOR SIN VIGILANCIA MIENTRAS ESTÉ CONECTADO A UNA FUENTE DE ALIMENTACIÓN.

Localización de Fallos

Problema	Posible Causa	Solución
El ventilador sigue funcionando cuando se apaga el calentador.	1. El ventilador funciona continuamente mientras el calentador está funcionando.	1. El calentador está funcionando correctamente.
La velocidad del ventilador se mantiene igual aunque se cambie la configuración.	1. La velocidad del ventilador se mantiene constante. La configuración solo cambia el caudal de aire.	1. El calentador está funcionando correctamente.
La resistencia no llega a ponerse incandescente.	1. La resistencia es de acero inoxidable y no hace falta que se ponga incandescente para emitir calor.	1. El calentador está funcionando correctamente.
No se siente calor o flujo de aire.	1. No llega potencia al calentador. 2. Se ha alcanzado la temperatura deseada en la estancia. 3. El calentador no calienta la zona frontal del aparato sino que dispersa el calor por toda la estancia para calentarla en su totalidad.	1. Compruebe las conexiones de alimentación / conecte el calentador a una fuente de alimentación. 2. El termostato se apagará una vez que se alcance la temperatura deseada. El calentador está funcionando correctamente. 3. El calentador está funcionando correctamente.

LAAT DE KACHEL NOOIT ONBEHEERD ACHTER WANNEER DEZE AANGESLOTEN IS OP EEN STROOMBRON.

Veiligheidsinformatie

BELANGRIJK: Lees en begrijp alle veiligheidsinformatie en -instructies in deze handleiding door voordat u uw kachel gaat gebruiken.

⚠ GEVAAR **EXPLOSIEGEVAAR!** Gebruik deze kachel niet op plaatsen waar zich schadelijke, explosieve of brandbare gassen, dampen of gevaarlijke stoffen bevinden.

⚠ WAARSCHUWING **BRANDGEVAAR!** Gebruik deze kachel niet in de buurt van brandbare materialen.

⚠ WAARSCHUWING **GEVAAR VOOR ELEKTRISCHE SCHOK!** Gebruik dit verwarmingstoestel niet in de directe nabijheid van een bad, douche of zwembad.

⚠ WAARSCHUWING **GEVAAR VOOR BRANDWONDEN!** Raak de voorzijde van de kachel niet aan als hij in gebruik is. Deze kachel is heet tijdens het gebruik.

⚠ WAARSCHUWING **GEVAAR VOOR LETSEL! VERPLAATS DE KACHEL TIJDENS HET GEBRUIK NIET.**

⚠ WAARSCHUWING Om gevaar als gevolg van het onbedoeld resetten van de thermische uitschakeling te vermijden, mag dit apparaat niet worden gevoed via een externe schakelapparaat zoals een tijd klok of verbonden met een stroomkring die regelmatig wordt in- en uitgeschakeld door het nutsbedrijf.

Dit apparaat kan gebruikt worden door kinderen vanaf 8 jaar en door personen met beperkte fysieke, sensorische of mentale vermogens of een gebrek aan ervaring en kennis, mits ze onder toezicht staan of instructies hebben ontvangen over het veilig gebruik van het apparaat en bekend zijn met de gevaren. Kinderen dienen niet met het apparaat te spelen. Het uitvoeren van reinigings- en onderhoudswerkzaamheden dient niet te worden uitgevoerd door kinderen wanneer er geen toezicht aanwezig is.

Er dient op kinderen gelet te worden, zodat ze niet spelen met het apparaat.

ALTIJD alleen de elektrische stroom (spanning en frequentie) gebruiken die staat aangegeven op het typeplaatje van de kachel.

Gebruik ALTIJD een verlengsnoer dat geklasseerd is voor gebruik met dit apparaat.

ALTIJD de kachel zodanig installeren dat hij niet rechtstreeks is blootgesteld aan waternevel, regen of druppelend water.

ALTIJD ervoor zorgen voor dat alle kabels beschermd zijn tegen kortsluiting en overbelasting.

ALTIJD de elektrische snoeren op beschadigingen controleren en deze vervangen voordat u de kachel gaat gebruiken.

ALTIJD het netsnoer uit de buurt van de hete luchtuitlaat houden.

ALTIJD de kachel loskoppelen van het elektriciteitsnet wanneer hij niet in gebruik is.

ALTIJD de kachel in ruimtes met voldoende ventilatie gebruiken

NOOIT de kachel op een kleine, oneffen of instabiele ondergrond plaatsen waar de kachel kan vallen.

NOOIT de ventilatorkachel direct onder een stopcontact plaatsen.

NOOIT andere apparaten aansluiten op hetzelfde stopcontact als de ventilatorkachel.

NOOIT de kachel gebruiken met de hittebescherming verwijderd.

NOOIT de hete luchtuitlaat blokkeren terwijl de kachel in gebruik is.

NOOIT de kachel afdekken of blokkeren.

NOOIT de kachel in combinatie met leidingen gebruiken.

NOOIT de kachel aan het netsnoer optillen of dragen.

NOOIT de kachel met een extern schakelapparaat gebruiken: zoals bijvoorbeeld een tijd klok.

Plaats het verwarmingstoestel NOOIT direct onder een stopcontact.

Als de kachel beschadigd is, deze dan niet gebruiken. De kachel moet worden onderhouden door een bevoegd persoon of servicemonteur.

Als het netsnoer beschadigd is, dan moet dit vervangen worden door een montage of speciaal netsnoer van de fabrikant, zijn serviceleverancier of vergelijkbare gekwalificeerde personen om gevaarlijke situaties te vermijden.

STANLEY en **STANLEY** zijn handelsmerken van The Stanley Black & Decker of de aangesloten partijen en worden gebruikt onder licentie van Pinnacle Products International, Inc.

LAAT DE KACHEL NOOIT ONBEHEERD ACHTER WANNEER DEZE AANGESLOTEN IS OP EEN STROOMBRON.

Montage (Op Pagina 17)

1. Schuif de bovenste handvatbeugels op de handgreep aan de voorkant en breng de gaten op één lijn.
2. Schuif de handgreep aan de achterkant in de bovenste handvatbeugels en breng de gaten op één lijn.
3. Schuif de zijsteun in de bovenste beugel en breng de gaten op één lijn.
4. Bevestig de bovenste beugels aan de kachel met behulp van drie schroeven per kant.
5. Plaats de kachel op een van de zijkanten.
6. Breng de onderste binnenbeugel op één lijn met de gaten in de kachel en de zijsteun.
7. Maak de uitlijngaten in het onderstel van de kachel vast met de lagere binnenbeugel.
8. Breng de gaten van de lagere buitenbeugel op één lijn met de lagere binnenbeugel, en bevestig deze met behulp van schroeven.
9. Leg de kachel op de tegenoverliggende zijkant, en herhaal de stappen 6-8.

Bediening

1. Plaats de ventilatorkachel zodanig dat deze rechtop op een stevige ondergrond staat en zich op veilige afstand van natte omgevingen en brandbare voorwerpen bevindt.
2. Sluit de ventilatorkachel aan op de elektrische stroom.
3. Zet de thermostaatknop op de maximale temperatuur.
4. De ventilatorkachel zal zichzelf inschakelen wanneer de functiekeuzeschakelaar wordt ingesteld op een van de drie energie-instellingen.
5. Draai zodra de kamer de gewenste temperatuur heeft bereikt de thermostaatknop lager, totdat het verwarmingselement zichzelf uitschakelt. De ventilator zal nog blijven doordraaien. De thermostaat is nu ingesteld op de gewenste temperatuur, en de kachel zal een constante temperatuur blijven behouden.

Automatische Oververhittingsbeveiliging

- Deze kachel is uitgerust met een inwendige warmtebeperkingsthermostaat en oververhittingsbeveiliging. Wanneer een potentiële oververhittingstemperatuur wordt bereikt, schakelt het systeem automatisch de kachel uit en het waarschuwingsslampje in.

Thermostaatinstructies

- Zet de thermostaat eerst op “+” en laat de kachel op vol vermogen werken. Wanneer de kamertemperatuur de gewenste waarde heeft bereikt, draait u de thermostaat naar links totdat deze zichzelf uitschakelt.
- De thermostaat zal zichzelf vervolgens automatisch in- en uitschakelen om de kamertemperatuur op de vooraf ingestelde waarde te handhaven en om de kamertemperatuur constant te houden.
- Als u de kachel voor de eerste keer gebruikt, ziet u mogelijk wat rook ontsnappen. Dit is heel normaal en stopt na korte tijd. Het verwarmingselement is gemaakt van staal en is tijdens het productieproces bedekt met een laagje beschermende olie. De rook wordt veroorzaakt door de overgebleven olie als deze wordt opgewarmd.

Reiniging en Onderhoud

- Trek alvorens het apparaat te reinigen de stekker uit het stopcontact en laat het afkoelen.
- De behuizing kan gemakkelijk vuil worden. Veeg deze geregeld af met een zachte spons. Voor zeer vuile delen, afnemen met een spons met <50 ° C water en een mild reinigingsmiddel, daarna de kachelbehuizing drogen met een schone doek. Let er goed op dat er geen water binnen in het apparaat doordringt.
- Reinig de koppeling, droog deze af en verpak in een plastic zak.
- Om de behuizing te beschermen, dient u geen water op de kachel te spatten en nooit een oplosmiddel, zoals benzine, isoamylacetaat, toluen, enz. te gebruiken om de kachel schoon te maken.
- Wanneer u de kachel voor langere tijd wilt opslaan, laat deze dan eerst afkoelen en houd hem droog. Bedek hem vervolgens met een plastic zak, zet hem in de verpakkingendoos en bewaar hem in een droge, geventileerde ruimte.

LAAT DE KACHEL NOOIT ONBEHEERD ACHTER WANNEER DEZE AANGESLOTEN IS OP EEN STROOMBRON.

Verhelpen Van Storingen

Probleem	Mogelijke	Oplossing
Ventilator blijft ingeschakeld wanneer het verwarmingselement wordt afgesloten.	1. Ventilator blijft voortdurend draaien wanneer de verwarming actief is.	1. De verwarming functioneert correct.
Ventilatorsnelheid blijft gelijk wanneer de instellingen worden gewijzigd.	1. Ventilatorsnelheid blijft constant. De snelheidsinstelling wijzigt alleen de hoeveelheid warmte die wordt afgeleverd.	1. De verwarming functioneert correct.
Verwarmingselement wordt niet roodgloeiend.	1. Het verwarmingselement is gemaakt van roestvrij staal en wordt niet roodgloeiend wanneer er warmte wordt geproduceerd.	1. De verwarming functioneert correct.
Er is geen warmte of luchtstroom waarneembaar.	1. De verwarming krijgt geen voeding. 2. De gewenste kamertemperatuur is bereikt. 3. De verwarming verwarmt niet de ruimte voor de verwarming. Het verdeelt de warmte om de gehele ruimte te verwarmen.	1. Controleer de aansluiting op het lichtnet/sluit de verwarming aan op een voedingsbron. 2. De thermostaat wordt afgesloten wanneer de gewenste kamertemperatuur is bereikt. De verwarming functioneert correct. 3. De verwarming functioneert correct.

ÄLÄ KOSKAAN JÄTÄ LÄMMITINTÄ VARTIOIMATTA KÄYTÖN AIKANA TAI SILLOIN, KUN SE ON LIITETTYNÄ VIRTALÄHTEESEEN.

Turvallisuustiedot

TÄRKEÄÄ: Lue ja omaksu kaikki tämän käsikirjan turvallisuustiedot ja -ohjeet ennen lämmittimen käyttöä.

▲ VAARA RÄJÄHDYSVAARA! Älä käytä tätä lämmitintä haitallisten, helposti räjähtävien tai tulenarkojen, höyryjen tai vaarallisten aineiden läheisyydessä.

▲VAROITUS TULIPALON VAARA! Älä käytä tätä lämmitintä tulenarkojen materiaalien läheisyydessä.

▲VAROITUS SÄHKÖISKUN VAARA! Älä käytä tätä lämmitintä kylvyn, suihkun tai uima-altaan lähellä.

▲VAROITUS PALOVAMMAN VAARA! Älä koske lämmittimen etuosaan sen ollessa käynnissä. Lämmitin kuumenee käydessään.

▲VAROITUS LOUKKAANTUMISVAARA! ÄLÄ LIIKUTA LÄMMITINTÄ SEN KÄYDESSÄ.

▲HUOMIO Lämpösulakkeen huolimattomasta uudelleen asetuksesta johtuvien vahinkojen välttämiseksi laitetta ei saa syöttää ulkoisen kytkinlaitteen, kuten ajastimen, kautta, eikä kytkeä virtapiiriin, jonka laitteisto kytkee päälle ja sammuttaa säännöllisesti

Tätä laitetta saavat käyttää vähintään 8-vuotiaat lapset ja henkilöt, joiden fyysiset, aistilliset tai henkiset kyvyt ovat heikentyneet tai joilta puuttuu kokemusta tai tietämystä, jos heitä valvotaan tai opastetaan laitteen turvallisessa käytössä, ja jos he ymmärtävät siihen liittyvät vaarat. Lapset eivät saa leikkiä laitteella. Lapset eivät saa puhdistaa laitetta tai suorittaa käyttäjän tehtävissä olevaa huoltoa ilman valvontaa.

Lapsia tulee valvoa, etteivät he leiki laitteella.

Käytä AINA vain lämmittimen mallikilpeen merkittyä sähkövirtaa (jännite ja taajuus).

Käytä AINA laitteeseen tarkoitettua virtajohtoa.

Asenna lämmitin AINA niin, ettei se altistu suoraan roiskuvalle vedelle, sateelle tai tippuvalle vedelle.

Varmista AINA, että kaikki johdot on suojattu oikosululta ja ylikuormitukselta.

Tarkista AINA, etteivät sähköjohdot ole vaurioituneita, ja vaihda ne tarvittaessa ennen lämmittimen käyttöä.

Pidä virtajohto AINA kaukana kuuman ilman poistoaukosta.

Irrota lämmitin AINA virtalähteestä, kun se ei ole käytössä.

ÄLÄ KOSKAAN aseta lämmitintä pienelle, epätasaiselle tai horjuvalle alustalle, sillä se voi johtaa sen putoamiseen.

ÄLÄ KOSKAAN aseta tuuletinlämmitintä suoraan seinäpistorasian alle.

ÄLÄ KOSKAAN kytke muita laitteita samaan sähköpistorasiaan tuuletinlämmittimen kanssa.

ÄLÄ KOSKAAN käytä lämmitintä ilman lämmitinsuojia.

ÄLÄ KOSKAAN tuki kuuman ilman poistoaukkoa lämmittimen ollessa päällä.

ÄLÄ KOSKAAN peitä tai tuki lämmitintä.

ÄLÄ KOSKAAN käytä ilmakehän lämmittimen kanssa.

ÄLÄ KOSKAAN vedä tai kanna lämmitintä virtajohdosta.

ÄLÄ KOSKAAN käytä lämmitintä ulkoisen kytkinlaitteen, kuten ajastimen kanssa.

ÄLÄ KOSKAAN sijoita lämmitintä heti seinäpistorasian alapuolelle.

Jos lämmitin on vaurioitunut, älä käytä sitä. Laite on huollatettava pätevällä henkilöllä tai huoltohenkilöllä.

Jos virtajohto vioittuu, se on vaihdettava erikoisjohtoon tai kokoonpanoon, joka voidaan hankkia valmistajalta, sen huoltoedustajalta tai vastaavasti pätevältä henkilöltä, jotta vältetään vaaratilanteita.

STANLEY ja **STANLEY** ovat Stanley Black & Decker, Inc:n tai sen tytäryhtiöiden tuotemerkkejä, joita käytetään Pinnacle Products International, Inc:n lisenssin alaisena.

ÄLÄ KOSKAAN JÄTÄ LÄMMITINTÄ VARTIOIMATTA KÄYTÖN AIKANA TAI SILLOIN, KUN SE ON LIITETTYNÄ VIRTALÄHTEESEEN.

Kokoonpano (Kato Sivu 17)

1. Liu'uta yläkahvan kannattimet etukahvaan ja kohdista reiät.
2. Liu'uta takakahva yläkahvan kannattimiin ja kohdista reiät.
3. Liu'uta sivutuki yläkannattimeen ja kohdista reiät.
4. Kiinnitä yläkannattimet lämmittimeen kolmella ruuvilla sivua kohden.
5. Aseta lämmitin kyljelleen.
6. Kohdista alempi sisäkannatin lämmittimen reikien ja sivutuen kanssa.
7. Kohdista lämmittimen jalustan reiät alemman sisäkannattimen kanssa.
8. Kohdista alemman ulkokannattimen reiät alemman sisäkannattimen kanssa ja kiinnitä ruuveilla.
9. Aseta lämmitin vastakkaiselle kyljelle ja toista vaiheet 6–8.

Käyttö

1. Aseta lämpöpuhallin pystysuoraan tukevalle alustalle ja turvalliselle etäisyydelle märistä ympäristöistä ja palonaroista esineistä.
2. Kytke lämpöpuhallin verkkovirtaan.
3. Aseta termostaattivalitsija maksimilämpötilaan.
4. Lämpöpuhallin käynnistyy, kun toiminnonvalitsija asetetaan yhdelle kolmesta virta-asetuksesta.
5. Kun haluttu huoneen lämpötila saavutetaan, käännä termostaattivalitsijaa taaksepäin, kunnes lämmitysosa kytkeytyy pois päältä. Puhallin jatkaa toimintaansa. Termostaatti on nyt asetettu haluamallesi lämpötilalle, ja lämmitin pitää yllä tasaista lämpötilaa.

Automaattinen Ylikuumentaa Turvaohjaus

- Tämä lämmitin on varustettu turvallisuutta sisäistä lämpöä rajoitintermostaatti ja Ylikuumentamissuoja. Kun potentiaalinen ylikuumentua lämpötila on saavutettu, järjestelmä kytkeytyy automaattisesti pois lämmittimen päältä.

Termostaatin Ohjeet

- Väännä termostaatti ensin asentoon “+” ja anna lämmittimen toimia täydellä virransyötöllä. Kun haluttu huoneen lämpötila saavutetaan, väännä termostaattia vasemmalle, kunnes se kytkeytyy pois päältä.
- Tämän jälkeen termostaatti säätää huoneen lämpötilaa esiasetetun arvon mukaisesti ja pitää huoneen lämpötilan tasaisena kytkeytymällä automaattisesti päälle ja pois.
- Kun lämmitintä käytetään ensimmäistä kertaa, saatat havaita hieman savun katkua. Tämä on kuitenkin normaalia ja häipyy lyhyen ajan kuluttua. Teräksestä valmistettu lämmitysosa on päällystetty suojaavalla öljykerroksella tuotannon aikana. Savun katku syntyy jäljelle jääneen öljyn kuumentumisen seurauksena.

Puhdists ja Huolto

- Irrota laite virransyötöstä ja anna sen jäähtyä ennen puhdistamista.
- Kotelo likaantuu herkästi. Pyyhi se usein pehmeällä sienellä. Mikäli osat ovat hyvin likaisia, pyyhi ne sienellä, joka on kastettu vedestä ja miedosta saippuasta koostuvaan liuokseen, jonka lämpötila on alle 50 °C, ja kuivaa sitten lämmittimen kotelo puhtaalla liinalla. Varo, ettei laitteen sisälle pääse vettä.
- Puhdista kytkin, kuivaa se ja laita se muovipussiin.
- Kotelon suojaamiseksi älä läiskytä vettä lämmittimen päälle äläkä koskaan käytä lämmittimen puhdistamiseen liuottimia, kuten bensiiniä, isoamyyliaasettaattia, tolueenia, jne.

ÄLÄ KOSKAAN JÄTÄ LÄMMITINTÄ VARTIOIMATTA KÄYTÖN AIKANA TAI SILLOIN, KUN SE ON LIITETTYNÄ VIRTALÄHTEESEEN.

Vianmääritys

Ongelma	Mahdollinen Syy	Ratkaisu
Tuuletin pysyy päällä, kun lämmitys sammuu.	1. Tuuletin käy jatkuvasti lämmittimen ollessa päällä.	1. Lämmitin toimii asianmukaisesti.
Tuulettimen nopeus pysyy samana, kun asetuksia muutetaan.	1. Tuulettimen nopeus pysyy tasaisena. Asetus muuttaa vain lämmityksen tehoa.	1. Lämmitin toimii asianmukaisesti.
Lämmityselementti ei hehku punaisena.	1. Lämmityselementti on tehty ruostumattomasta teräksestä, eikä se hehku punaisena tuottaakseen lämpöä.	1. Lämmitin toimii asianmukaisesti.
Lämpö tai ilmavirta ei tunnu.	1. Ei virtaa lämmittimessä. 2. Haluttu huonelämpötila saavutettu. 3. Lämmitin ei lämmitä sen edessä olevaa aluetta, vaan lämpö leviää koko huoneeseen lämmittäen koko tilan.	1. Tarkista virtaliitännät/ kytke lämmitin virtalähteeseen. 2. Termostaatti sammuu, kun haluttu huonelämpötila on saavutettu. Lämmitin toimii asianmukaisesti. 3. Lämmitin toimii asianmukaisesti.

LÄMNA ALDRIG VÄRMEFLÄKTEN UTAN TILLSYN MEDAN DEN ÄR PÅSLAGEN ELLER NÄR DEN ÄR ANSLUTEN TILL ELNÄTET

Säkerhetsinformation

VIKTIGT: Läs och förstå all säkerhetsinformation och instruktionerna i denna manual innan du använder värmeelementet.

▲ FARA RISK FÖR EXPLOSION! Använd inte detta värmeelement där det finns skadliga, explosiva eller brandfarliga gaser, ångor eller farliga substanser.

▲ VARNING RISK FÖR ELDSVÅDA! Använd inte detta värmeelement nära brännbara material.

▲ VARNING RISK FÖR ELEKTRISK STÖT! Använd inte värmaren i omedelbar anslutning till badkar, dusch eller simbassäng.

▲ VARNING RISK FÖR BRÄNNSKADA! Vidrör inte värmeelementets framsida när det är påkopplat. Detta värmeelement är hett när det är igång.

▲ VARNING RISK FÖR SKADA! FLYTTA INTE DETTA VÄRMEELEMENT NÄR DET ÄR I DRIFT.

▲ VARNING För att undvika skador orsakade av oavsiktlig återställning av den termiska avstängningen, så får denna apparat inte strömförsörjas via en extern brytaranordning såsom en tidsströmställare, eller vara kopplad till en strömkälla som regelmässigt kopplas av och på av elbolaget.

Denna apparat får användas av barn från åtta år och uppåt, personer med minskad fysisk, sensorisk eller kognitiv förmåga samt personer med bristande erfarenhet eller kunskap under följande villkor: Användning måste ske under övervakning eller efter att personen instruerats om säker användning av apparaten, så att personen är införstådd med de faror som kan uppstå. Barn får inte leka med apparaten. Rengöring eller användarunderhåll får endast utföras av barn under övervakning.

Barn bör övervakas för att säkerställa att de inte leker med apparaten.

ALLTID Använd bara den elkraft (spänning och frekvens) som specificerats på värmeelementets identifikationsplatta.

Använd ALLTID en förlängningsladd med den dimension som specificerats för denna apparat.

ALLTID Använd skarvsladdar med tjocklek 14 AWG eller större.

ALLTID Installera värmeelementet så att det inte är direkt utsatt för vattenspray, regn eller droppande vatten.

ALLTID Se till att alla sladdar är skyddade mot kortslutning och överbelastning.

ALLTID Kontrollera att elektriska sladdar är fria från skador och byt ut dem om så behövs innan du använder värmeelementet.

ALLTID Håll nätsladdar borta från varmluftsutsläppet.

ALLTID Koppla bort värmeelementet från nätanslutningen när det inte används.

ALLTID Använd värmeelementet på platser med tillräcklig ventilation.

ALDRIG Placera aldrig värmeelementet på en liten, ojämn eller instabil yta som kan orsaka att värmeelementet faller.

ALDRIG Placera aldrig värmeelementet under ett vägguttag.

ALDRIG Koppla aldrig andra apparater till samma vägguttag som värmeelementet.

ALDRIG Använd aldrig värmeelementet med elementskydden avlägsnade.

ALDRIG Blockera aldrig varmluftsutsläppet.

ALDRIG Täck aldrig över eller på annat sätt blockera värmeelementet.

ALDRIG Använd aldrig ledningsrör (lufttrummor) med värmeelementet.

ALDRIG Dra eller bär aldrig värmeelementet med hjälp av användning av nätsladden.

ALDRIG Använd aldrig värmeelementet med en extern brytaranordning såsom en tidsströmställare.

Placera ALDRIG värmaren omedelbart under ett vägguttag.

Om värmeelementet är skadat, använd det inte.

Värmeelementet måste servas av service av en kvalificerad person eller en servicetjänsteman.

För att undvika fara måste nätsladden vid skada bytas ut mot en speciell sladd eller anordning som kan erhållas från tillverkaren, dennes agent eller liknande kvalificerad person.

STANLEY och **STANLEY** är varumärken som tillhör Stanley Black & Decker, Inc. eller deras koncernbolag, och används av tillverkaren på Pinnacle Products International, Inc.

LÄMNA ALDRIG VÄRMEFLÄKTEN UTAN TILLSYN MEDAN DEN ÄR PÅSLAGEN ELLER NÄR DEN ÄR ANSLUTEN TILL ELNÄTET

Montering (Se Sidan 17)

1. För de övre handtagsfästena över det främre handtaget och rikta in hålen mot varandra.
2. För det bakre handtaget in i de övre handtagsfästena och rikta in hålen mot varandra.
3. För sidostödet in i det övre fästet och rikta in hålen mot varandra.
4. Montera på de övre fästena på värmeflärkten med tre skruvar på vardera sidan.
5. Lägg värmeflärkten ner på sidan.
6. Rikta in det nedre fästet mot hålen på värmeflärkten och sidostödet.
7. Fäst de inriktade hålen på värmeflärktens benställning till det nedre inre fästet.
8. Rikta in hålen i det yttre fästet mot det nedre inre fästet och skruva ihop.
9. Lägg värmeflärkten på andra sidan och upprepa steg 6-8.

Drift

1. Placera värmeflärkten upprätt på fast underlag och på säkert avstånd från våta miljöer och brännbara föremål.
2. Anslut värmeflärkten till eluttag.
3. Vrid termostatvredet till maxtemperatur.
4. Värmeflärkten startar när funktionsväljaren vrids till en av de tre effektinställningarna.
5. Så snart rummet uppnått önskad temperatur, vrid termostatvredet tillbaka till dess att värmeelementet slås av. Flärkten fortsätter att arbeta. Termostaten är nu inställd på den önskade temperaturen och värmeflärkten kommer att upprätthålla konstant temperatur.

Automatisk Säkerhetsanordning för Överhettning

- Detta element är utrustat med en patenterad, tekniskt avancerad säkerhetstermostat för att begränsa den interna temperaturen och en skyddskrets mot överhettning. När en potentiell överhettningstemperatur uppnås, så kommer systemet automatiskt att stänga av elementet och slå på varningslampan.

Termostaten

- Vrid till att börja med termostaten till “+” och låt värmeflärkten arbeta med full strömstyrka. När rumstemperaturen nått önskvärd nivå, vrid termostaten till vänster tills den stängs av.
- Termostaten kommer därefter att slås på och stängas av automatiskt så att rumstemperaturen bibehålls på den förinställda nivån och förblir konstant.
- När du använder värmeflärkten för första gången kan du eventuellt märka en svag rökutveckling. Det är fullt normalt och slutar efter en kort stund. Värmeelementet är tillverkat av stål och belagt med ett skyddande lager olja vid tillverkningen. Röken uppstår när oljeresterna värms upp.

Rengöring och Underhåll

- Innan apparaten rengörs ska den kopplas loss från eluttaget och få svalna.
- Delarna inuti apparaten blir lätt smutsiga. Torka av dem ofta med en mjuk svamp. Delar som blivit mycket smutsiga kan torkas rena med svamp som doppats i vatten (< 50 °C) med mildt rengöringsmedel, torka sedan delarna med en ren trasa. Var försiktig så att inte vatten tränger in i apparatens insida.
- Rengör kopplingen, torka den och lägg den i en plastpåse.
- För att skydda delarna inuti apparaten, stänk inte vatten på värmaren och använd aldrig lösningsmedel som bensin, isopentylacetat, toluen etc. för att rengöra värmaren.
- När värmaren ska förvaras, låt den först svalna och håll den torr. Slep sedan in den i en plastpåse, lägg den i en kartong och förvara i torrt, ventilerat utrymme.

**LÄMNA ALDRIG VÄRMEFLÄKTEN UTAN TILLSYN MEDAN DED ÄR PÅSLAGEN
ELLER NÄR DEN ÄR ANSLUTEN TILL ELNÄTET**

Felsökning

Problem	Möjlig orsak	Lösning
Fläkten förblir på när värmen stängs av.	1. Fläkten körs kontinuerligt medan värmeelementet är i drift.	1. Värmeelementet fungerar korrekt.
Fläkthastigheten förblir densamma när du ändrar inställningar.	1. Fläkthastigheten förblir konstant. Att ändra inställningar förändrar bara mängden värmeeffekt.	1. Värmeelementet fungerar korrekt.
Värmeelementet glöder inte rött.	1. Värmeelementet är tillverkat av rostfritt stål och glöder inte rött för att producera värme.	1. Värmeelementet fungerar korrekt.
Känner inte värme eller luftflöde.	1. Ingen ström till värmeelementet. 2. Önskad rumstemperatur uppnådd. 3. Värmeelementet värmer inte bara området framför värmeelementet, det sprider värme genom hela rummet för att värma hela utrymmet.	1. Kontrollera strömanslutningar/anslut värmeelementet till strömförsörjningen.. 2. Termostaten stängs av när önskad rumstemperatur är uppnådd. Värmeelementet fungerar korrekt. 1. Värmeelementet fungerar korrekt.

LA ALDRI VIFTEOVNEN VÆRE UTEN TILSYN MENS DEN ER TENT ELLER KOBLET TIL EN STRØMKILDE

Sikkerhetsinformasjon

VIKTIG: Les og forstå all sikkerhetsinformasjon og alle anvisninger i denne håndboken før du betjener varmeapparatet.

▲ FARE

EKSPLOSJONSFARE! Ikke bruk dette varmeapparatet der det er skadelige, eksplosive eller brennbare gasser, damper eller farlige stoffer.

▲ ADVARSEL

BRANNFARE! Ikke bruk dette varmeapparatet i nærheten av antennbare materialer.

▲ ADVARSEL

FARE FOR ELEKTRISK STØT! Ikke bruk denne ovnen i umiddelbar nærhet av badekar, dusj eller svømmebasseng.

▲ ADVARSEL

FARE FOR BRANNSÅR! Ikke berør fronten på varmeapparatet mens det er i bruk. Varmeapparatet er varmt når det brukes.

▲ ADVARSEL

FARE FOR PERSONSKADE! IKKE FLYTT VARMEAPPARATET MENS DET BRUKES.

▲ RSIKTIG

For å unngå fare på grunn av utilsiktet tilbakestilling av den termiske utkoplingen, må dette apparatet ikke forsynes gjennom en ekstern bryteranordning, for eksempel en timer, eller kobles til en krets som blir slått av og på ved jevne mellomrom

Dette apparatet kan brukes av barn fra og med 8 år og personer med reduserte fysiske, sensoriske eller mentale evner. Forutsetningen er at det skjer under tilsyn eller de har fått opplæring i å bruke apparatet på en trygg måte og forstår faremomentene. Barn må ikke leke med apparatet. Rengjøring og vedlikehold skal ikke foretas av barn uten tilsyn..

Barn bør holdes under oppsyn slik at de ikke leker med apparatet.

Bruk ALLTID kun den elektriske strømmen (spenning og frekvens) som er spesifisert på varmeapparatets typeskilt.

Det må ALLTID brukes en skjøteledning av riktig type for dette apparatet.

Bruk ALLTID skjøteledning som er 14 AWG eller bedre. Monter ALLTID varmeapparatet slik at det ikke utsettes for direkte vannsprut, regn eller vandrypp.

Påse ALLTID at alle ledninger er beskyttet mot kortslutning og overbelastning.

Kontroller ALLTID de elektriske ledningene for skade, og skift dem ut hvis nødvendig før varmeapparatet tas i bruk.

Hold ALLTID strømledningen unna varmluftutløp.

Koble ALLTID varmeapparatet fra strømkilden når det ikke er i bruk.

Bruk ALLTID varmeapparatet på områder med tilstrekkelig luftventilasjon

Sett ALDRI varmeapparatet på et lite, ujevnt eller ustabil underlag som kan gjøre at varmeapparatet faller.

Bruk ALDRI varmeapparatet når varmeskjoldene er fjernet.

Blokker ALDRI varmluftutløpet mens varmeapparatet er i bruk.

ALDRI dekk til eller sett noe foran varmeapparatet.

Bruk ALDRI luftkanaler med varmeapparatet.

ALDRI trekk eller bær varmeapparatet i strømledningen.

ALDRI bruk varmeapparatet med en ekstern bryteranordning, for eksempel en timer.

Sett ALDRI varmeviften rett under et vegguttak.

Koble ALDRI andre apparater til samme strømuttak som varmeviften.

Ovnen må ALDRI plasseres rett under en stikkontakt.

Ikke bruk varmeapparatet hvis det er skadet.

Varmeapparatet må repareres av en kvalifisert person eller serviceagent

Hvis strømledningen er skadet, må den skiftes ut med en spesialledning eller utstyr fra produsenten, forhandleren eller en tilsvarende kvalifisert person for å forebygge fare.

STANLEY og **STANLEY** er varemerker som tilhører Stanley Black & Decker, Inc eller dets tilknyttede selskaper og brukes på lisens fra Pinnacle Products International, Inc.

LA ALDRI VIFTEOVNEN VAERE UTEN TILSYN MENS DEN ER TENT ELLER KOBLET TIL EN STRØMKILDE

Montering (På Side 17)

1. Før de øvre hendelbrakettene inn på hendelen foran, og rett inn hullene.
2. Før den bakre hendelen inn i øvre hendelbraketter og rett inn hullene.
3. Før sidestøtten inn på øvre brakett og rett inn hullene.
4. Fest de øvre brakettene til vifteovnen ved hjelp av de tre skruene på hver side.
5. Plasser ovnen på en av sidene.
6. Rett inn den nedre indre braketten med hullene i vifteovnen og sidestøtten.
7. Rett inn hullene i ovnens beinramme med den lavere indre braketten.
8. Rett inn nedre ytre brakethull med nedre indre brakett og fest med skruer.
9. Plasser vifteovnen på motsatt side, og gjenta trinn 6-8.

Drift

1. Plasser vifteovnen slik at det står oppreist på en fast overflate og på trygg avstand fra våte omgivelser og brennbare gjenstander.
2. Koble ovnen til strømmettet.
3. Still termostatskiven på maksimal temperatur.
4. Vifteovnen slås på når funksjonsvelgerskiven stilles på en av de tre effektinnstillingene.
5. Når rommet har nådd ønsket temperatur, stiller du termostatskiven tilbake til varmeelementet slås av. Viften vil fortsette å gå. Termostaten blir nå satt til temperaturen du ønsker, og ovnen vil opprettholde konstant temperatur.

Automatic Sikkerhetsinnretning for Overoppheting

Denne ovnen er utstyrt med en sikkerhets indre varme begrense termostat og overopphetingsbeskyttelse krets. Når en potensiell overoppheting temperaturen er nådd, vil systemet automatisk slå av varmeapparatet og slå varselampe på.

Termostatinstruksjoner

- Skru først termostaten til «+», og la vifteovnen gå med full strømtilførsel. Når romtemperaturen når ønsket nivå, skrur du termostaten til venstre til den slås av.
- Nå vil termostaten slås på og av automatisk for å kontrollere romtemperaturen i henhold til den forhåndsinnstilte verdien og for å holde romtemperaturen på konstant nivå.
- Når du bruker vifteovnen for første gang, kan det komme litt røyk. Dette er ganske normalt og stopper etter kort tid. Varmeelementet er laget av stål og ble dekket av et lag beskyttende olje under produksjonen. Røyken skyldes at oljerestene varmes opp.

Rengjøring og Vedlikehold

- Før rengjøring må apparatet kobles fra stikkkontakten og nedkjøles.
- Dekselet blir lett skittent. Tørk ofte av det med en myk klut. Tørk av svært skitne deler med en klut dyppet i mildt såpevann med temperatur på under 50 °C, tørk så av vifteovnen med en ren klut. Pass på at vannet ikke kommer inn i ovnen.
- Rengjør koblingen, tørk og pakk den i en plastpose.
- For å beskytte dekslet må du unngå å søle vann på vifteovnen. Bruk aldri løsemidler som bensin, isoamylacetat, toluen, etc. for å rengjøre ovnen.
- Når varmeapparatet skal lagres, må det først kjøles ned. Oppbevar det på et tørt sted. Dekk det til med en plastpose, legg det i emballasjen, og lagre det på et tørt og ventilert sted.

LA ALDRI VIFTEOVNEN VAERE UTEN TILSYN MENS DEN ER TENT ELLER KOBLET TIL EN STRØMKILDE

Feilsøking

Problem	Mulig Årsak	Løsning
Viften fortsetter å gå når varmen slås av.	1. Viften fortsetter å gå så lenge ovnen er i bruk.	1. Vifteovnen fungerer korrekt.
Viften går med konstant hastighet mens innstillingene endres.	1. Viften går med konstant hastighet. Innstillingen justerer bare varmemengden.	1. Vifteovnen fungerer korrekt.
Varmeelementet gløder ikke.	1. Varmeelementet er laget av rustfritt stål og gløder ikke for å produsere varme.	1. Vifteovnen fungerer korrekt.
Du kan ikke kjenne noen varme eller luftstrøm	1. Vifteovnen får ikke strøm. 2. Ønsket romtemperatur er nådd. 3. Vifteovnen varmer ikke opp området foran ovnen. Den sprer varmen til hele rommet så hele plassen blir oppvarmet.	1. Kontroller strømtilkoblingene. Koble vifteovnen til strømforsyningen. 2. Termostaten slår seg av når ønsket romtemperatur er nådd. Vifteovnen fungerer korrekt. 3. Vifteovnen fungerer korrekt.

NIGDY NIE POZOSTAWIAĆ URZĄDZENIA BEZ NADZORU W CZASIE GDY PRACUJE, BĄDŹ GDY JEST ONO PODŁĄCZONE DO GNIAZDKA

Informacje Dotyczące Bezpieczeństwa

WAŻNE: Przed rozpoczęciem użytkowania grzejnika należy przeczytać i zrozumieć wszystkie informacje i instrukcje dotyczące bezpieczeństwa zawarte w niniejszym podręczniku.

▲ ZAGROŻ NIEBEZPIECZEŃSTWO WYBUCHU! Nie używać grzejnika w miejscach, w których obecne są szkodliwe, wybuchowe lub łatwopalne gazy, opary lub substancje niebezpieczne.

▲ UWAGA! NIEBEZPIECZEŃSTWO WYBUCHU POŻARU! Nie używać grzejnika w pobliżu materiałów palnych.

▲ UWAGA! ZAGROŻENIE PORAZENIEM PRADEM ELEKTRYCZNYM! Nie wolno użytkować grzejnika w bezpośrednim sąsiedztwie wanny, prysznicza lub basenu.

▲ UWAGA! NIEBEZPIECZEŃSTWO OPARZENIA! Nie dotykać przedniej części grzejnika, gdy jest on uruchomiony. Ten grzejnik robi się gorący w trakcie pracy.

▲ UWAGA! NIEBEZPIECZEŃSTWO OBRAŻEŃ! NIE PRZENOSIĆ GRZEJNIKA, GDY JEST URUCHOMIONY.

▲ OSTROŻNIE W celu uniknięcia zagrożenia spowodowanego przypadkowym wyzerowaniem wyłącznika termicznego, urządzenie to nie może być zasilane za pośrednictwem zewnętrznego urządzenia przełączającego, takiego jak wyłącznik czasowy ani podłączane do obwodu, który jest regularnie włączany i wyłączany przez to urządzenie.

To urządzenie nie jest przeznaczone do użytku przez dzieci, które nie ukończyły 8 lat oraz osoby o ograniczonych zdolnościach fizycznych, sensorycznych lub umysłowych, a także nieposiadające wiedzy lub doświadczenia w użytkowaniu tego typu urządzeń, chyba że będą one nadzorowane lub zostaną poinstruowane na temat bezpiecznego korzystania z urządzenia i związanych z tym zagrożeń przez osobę odpowiedzialną za ich bezpieczeństwo. Dzieciom nie wolno bawić się urządzeniem. Dzieciom bez nadzoru nie wolno czyścić urządzenia ani przeprowadzać jakichkolwiek czynności konserwacyjnych.

Dzieciom należy zapewnić odpowiednią opiekę, aby nie dopuścić do zabawy urządzeniem.

ZAWSZE podłączać do źródła energii elektrycznej (napięcie i częstotliwość) określonego na tabliczce znamionowej modelu grzejnika.

ZAWSZE używać przedłużacza przeznaczonego do tego urządzenia.

ZAWSZE montować grzejnik tak, aby nie był on bezpośrednio narażony na działanie rozpylonej wody, deszczu lub kapiącej wody.

ZAWSZE upewnić się, że wszystkie przewody są zabezpieczone przed zwarciami i przeciążeniami.

ZAWSZE sprawdzać przewody elektryczne pod względem uszkodzeń i w razie potrzeby wymienić je przed rozpoczęciem użytkowania grzejnika.

ZAWSZE utrzymywać przewód zasilający z dala od wylotu gorącego powietrza.

ZAWSZE odłączać grzejnik od źródła zasilania, gdy nie jest

w użyciu.

ZAWSZE używać grzejnika w odpowiednio wentylowanych pomieszczeniach.

NIGDY nie stawiać grzejnika na niewielkich, nierównych lub niestabilnych powierzchniach, z których grzejnik mógłby spaść.

NIGDY nie umieszczać grzejnika wentylatorowego bezpośrednio pod gniazdkiem elektrycznym.

NIGDY nie podłączać innych urządzeń do tego samego gniazdka elektrycznego, co grzejnik wentylatorowy.

NIGDY nie używać grzejnika bez zamontowanych osłon grzejnika. NIGDY nie blokować wylotu gorącego powietrza podczas działania urządzenia.

NIGDY nie zakrywać grzejnika, ani nie ograniczać przepływu powietrza.

NIGDY nie używać grzejnika do kanałów wentylacyjnych.

NIGDY nie ciągnąć ani nie nosić grzejnika, trzymając za przewód zasilający.

NIGDY nie używać grzejnika wraz z zewnętrznym urządzeniem przełączającym, takim jak wyłącznik czasowy.

NIE WOLNO umieszczać grzejnika bezpośrednio pod ściennym gniazdkiem elektrycznym.

Nie używać uszkodzonego grzejnika. Naprawy grzejnika może wykonywać wyłącznie odpowiednio wykwalifikowana osoba lub serwisant.

Aby uniknąć zagrożenia, gdy przewód zasilający uległ uszkodzeniu, należy go wymienić na odpowiedni nowy lub przewód zakupiony od producenta grzejnika lub serwisu upoważnionego przez producenta.

STANLEY i **STANLEY** są znakami towarowymi The Stanley Black & Decker lub ich partnerów i są używane zgodnie z licencją Pinnacle Products International, Inc.

NIGDY NIE POZOSTAWIAĆ URZĄDZENIA BEZ NADZORU W CZASIE GDY PRACUJE, BĄDŹ GDY JEST ONO PODŁĄCZONE DO GNIAZDKA

Montaż (Strona 17)

1. Wsunąć klamry górne na uchwyt przedni i dopasować otwory.
2. Wsunąć uchwyt tyny do klamer górnych uchwytu i dopasować otwory.
3. Wsunąć wspornik boczny w górną klamrę i dopasować otwory.
4. Przymocować górne klamry do termowentylatora za pomocą 3 wkrętów po każdej stronie.
5. Położyć termowentylator na boku.
6. Wyrównać dolną wewnętrzną klamrę z otworami w termowentylatorze i wspornikiem bocznym.
7. Dopasować otwory w ramie nogi termowentylatora do dolnej wewnętrznej klamry.
8. Dopasować otwory dolnej zewnętrznej klamry do dolnej wewnętrznej klamry i przymocować przy pomocy wkrętów.
9. Położyć termowentylator na przeciwnym boku i powtórzyć kroki 6-8.

Korzystanie z Termowentylatora

1. Ustawić termowentylator w pozycji pionowej na stabilnej powierzchni i w bezpiecznej odległości od przedmiotów łatwopalnych i z dala od wilgoci.
2. Podłączyć termowentylator do gniazdka sieciowego.
3. Ustawić pokrętło termostatu na maksymalną temperaturę.
4. Termowentylator włączy się po obróceniu pokrętła wyboru mocy grzania na jedno z trzech ustawień mocy.
5. Gdy pomieszczenie nagrzej się do żądanej temperatury, obrócić pokrętło termostatu w lewo, aż do wyłączenia elementu grzejnego. Wentylator będzie nadal się obracać. Termostat ustawiony jest na żadaną temperaturę i termowentylator będzie ją stale utrzymywał.

Automatyczna Kontrola Zabezpieczająca Przed Przegrzaniem

- Ten grzejnik wyposażony jest w wewnętrzny termostat zabezpieczający i obwód ochronny zabezpieczający przed przegrzaniem. Po osiągnięciu potencjalnej temperatury przegrzania system automatycznie wyłącza grzejnik i włącza kontrolkę ostrzegawczą.

Korzystanie z Termostatu

- Najpierw należy obrócić pokrętło termostatu na pozycję „+” i pozwolić, aby termowentylator pracował z pełną mocą. Gdy pomieszczenie nagrzej się do żądanej temperatury, obrócić pokrętło termostatu w lewo, aż do wyłączenia się elementu grzejnego.
- Termostat będzie włączać i wyłączać grzanie automatycznie, utrzymując w pomieszczeniu stałą, ustawioną temperaturę.
- Przy pierwszym użyciu termowentylatora może się z niego wydostać nieznaczna ilość dymu. Jest to zupełnie normalne i ustanie po krótkim czasie. Element grzejny wykonany jest ze stali i pokryty go warstwą oleju ochronnego podczas produkcji. Dym powstaje, gdy pozostałości oleju rozgrzeją się.

Czyszczenie i Konserwacja

- Przed rozpoczęciem czyszczenia, urządzenie należy odłączyć od gniazdka elektrycznego i pozostawić do ostygnięcia.
- Obudowa łatwo się brudzi. Należy ją często czyścić miękką gąbką. Silnie zabrudzone części należy wytrzeć gąbką nasączoną wodą o temperaturze nieprzekraczającej 50°C z dodatkiem łagodnego detergentu, a następnie wytrzeć do sucha czystą szmatką. Należy uważać, aby woda nie dostała się do wnętrza urządzenia.
- Oczyszczyć i osuszyć łącznik, a następnie zapakować w plastikową torbę.
- Nie zachlapać termowentylatora wodą. Nigdy czyścić termowentylatora rozpuszczalnikami, takimi jak benzyna, octan izoamylu, toluen, itp., które mogą uszkodzić obudowę.
- Pozwolić termowentylatorowi ostygnąć przed składowaniem. Chronić przed wilgocią. Zapakować w plastikową torbę, umieścić w pudełku i przechowywać w suchym i przewiewnym miejscu.

NIGDY NIE POZOSTAWIAĆ URZĄDZENIA BEZ NADZORU W CZASIE GDY PRACUJE, BĄDŹ GDY JEST ONO PODŁĄCZONE DO GNIAZDKA

Rozwiązywanie Problemów

Problem	Możliwa Przyczyna	Rozwiązanie
Wentylator nie przestaje działać, kiedy wyłącza się nagrzewanie.	1. Podczas pracy grzejnika wentylator działa bez przerwy.	1. Grzejnik działa poprawnie.
Prędkość wentylatora nie zmienia się mimo zmiany ustawień.	1. Prędkość wentylatora jest stała. Zmiana ustawień powoduje tylko zmianę ilości dostarczanego ciepła.	1. Grzejnik działa poprawnie.
Element grzejny nie jarzy się na czerwono.	1. Element grzejny jest wykonany ze stali nierdzewnej i w czasie wytwarzania ciepła nie jarzy się na.	1. Grzejnik działa poprawnie.
Nie czuć przepływu ciepła ani powietrza.	1. Brak zasilania grzejnika. 2. Temperatura pomieszczenia osiągnęła żądaną wartość. 3. Grzejnik nie nagrzewa obszaru znajdującego się bezpośrednio przed nim; rozprasza ciepło w pomieszczeniu w celu ogrzania całej przestrzeni.	1. Sprawdzić doprowadzenie zasilania/podłączyć grzejnik do źródła zasilania. 2. Termostat wyłączy się, kiedy temperatura w pomieszczeniu osiągnie żądaną wartość. Grzejnik działa poprawnie. 3. Grzejnik działa poprawnie.

Explosionsdarstellung — Exploded View — Vue Éclatée — Esploso
— Vista Detallada — Vergroting — Räjähdykskuva — Sprängskiss —
Splittegning — Widok Rozstrzelony

ST-02-230-E / ST-02-240-E / ST-03-230-E / ST-033-230-E / ST-05-400-E / ST-09-400-E

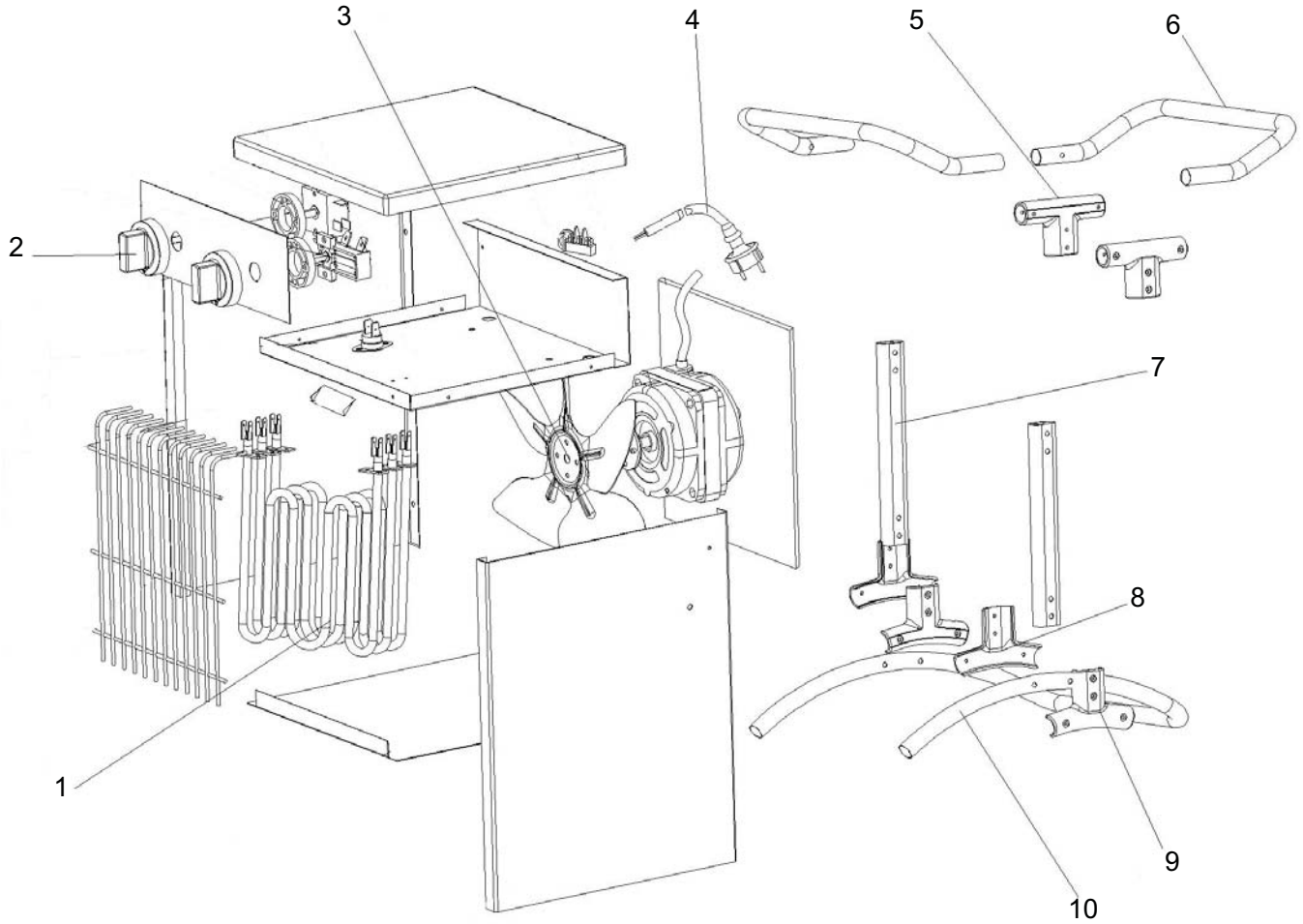

Teilelist — Parts List — Liste de Pieces — Parti di Ricambio — Lista de Recambios — Onderdelenlijst — Osaluettelo — Deleliste — Lista Över Delar — Lista Części

#	ST-02-230-E	ST-02-240-E	ST-03-230-E	ST-033-230-E	ST-05-400-E	ST-09-400-E
1	82-016-0105	82-016-0105	82-016-0105	82-016-0105	82-016-0205	82-016-0250
2	82-017-0205	82-017-0205	82-017-0205	82-017-0205	82-017-0205	82-017-0205
3	82-005-0105	82-005-0105	82-005-0155	82-005-0155	82-005-0205	82-005-0255
4	82-025-0105	82-025-0105	82-025-0105	82-025-0105	82-025-0105	82-025-0105
5	82-015-0355	82-015-0355	82-015-0355	82-015-0355	82-015-0355	82-015-0355
6	82-015-0155	82-015-0155	82-015-0155	82-015-0155	82-015-0155	82-015-0155
7	82-015-0305	82-015-0305	82-015-0315	82-015-0315	82-015-0315	82-015-0355
8	82-015-0375	82-015-0375	82-015-0375	82-015-0375	82-015-0375	82-015-0375
9	82-015-0385	82-015-0385	82-015-0385	82-015-0385	82-015-0385	82-015-0385
10	82-015-0205	82-015-0205	82-015-0205	82-015-0205	82-015-0205	82-015-0255



Stanley and **STANLEY** are registered trademarks of the Stanley Black and Decker, Inc. or its affiliates and are used under license by Pinnacle Products International, Inc.

Pinnacle Products International, Inc.
Yardley, PA USA
www.pinnacleint.com

© 2014 Stanley Black & Decker, Inc.