

Bedienungsanleitung / Instruction manual /
Mode d'emploi / Navodila za uporabo /
Istruzioni per l'uso / Manual de utilizare /
Návod k obsluze / Upute za uporabu /
Kezelési útmutató / Návod na použitie /
Ръководство за експлоатация / Kullanim kılavuzu /
Instrukcja obsługi / Manual de instrucciones

Steinbach

Steinbach Schwimmbadreiniger APPcontrol

- EN** Steinbach swimming pool cleaner APPcontrol
- FR** Steinbach robot électrique APPcontrol
- IT** Steinbach pulitore per piscina APPcontrol
- SI** Steinbach čistilec za bazen APPcontrol
- RO** Steinbach aparat de curățat piscina APPcontrol
- CZ** Steinbach bazénový vysavač APPcontrol
- HR** Steinbach čistač bazena APPcontrol
- HU** Steinbach úszómedence-tisztító APPcontrol
- SK** Steinbach bazénový čistič APPcontrol
- BG** Steinbach робот за почистване на басейни APPcontrol
- TR** Steinbach havuz temizleyicisi APPcontrol
- PL** Steinbach przyrząd do czyszczenia basenów APPcontrol
- ES** Steinbach limpiador para piscina APPcontrol



CE

poolzubehör

Abbildung 1 /
Illustration 1



Abbildung 2 /
Illustration 2



Abbildung 3 /
Illustration 3

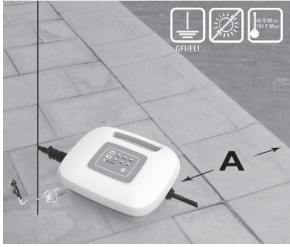

Abbildung 4 /
Illustration 4

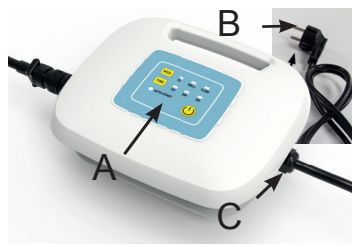

Abbildung 5 /
Illustration 5

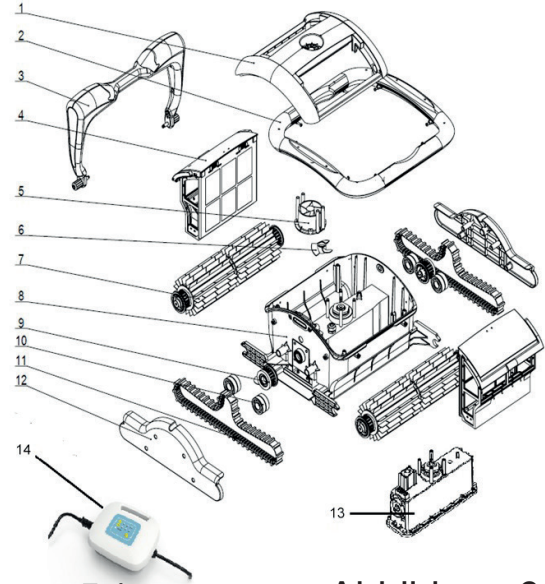

Abbildung 6 /
Illustration 6

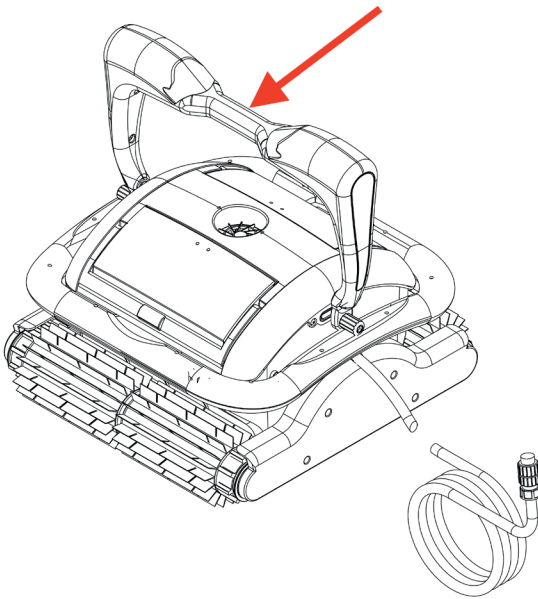

Abbildung 7 /
Illustration 7

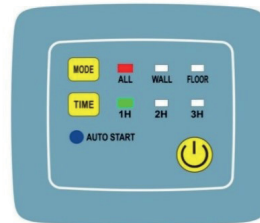

Abbildung 8 /
Illustration 8

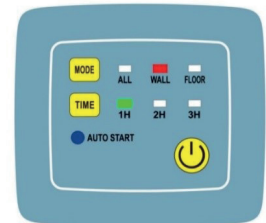

Abbildung 9 /
Illustration 9

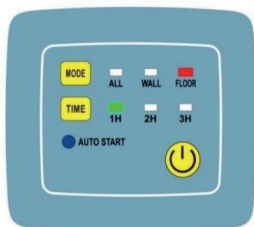

Abbildung 11 /
Illustration 11

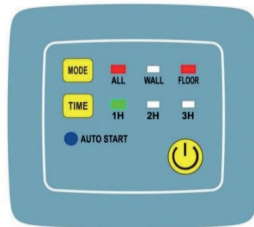

Abbildung 12 /
Illustration 12

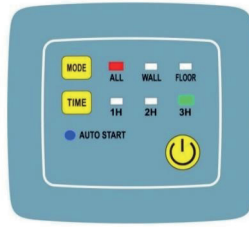

Abbildung 13 /
Illustration 13

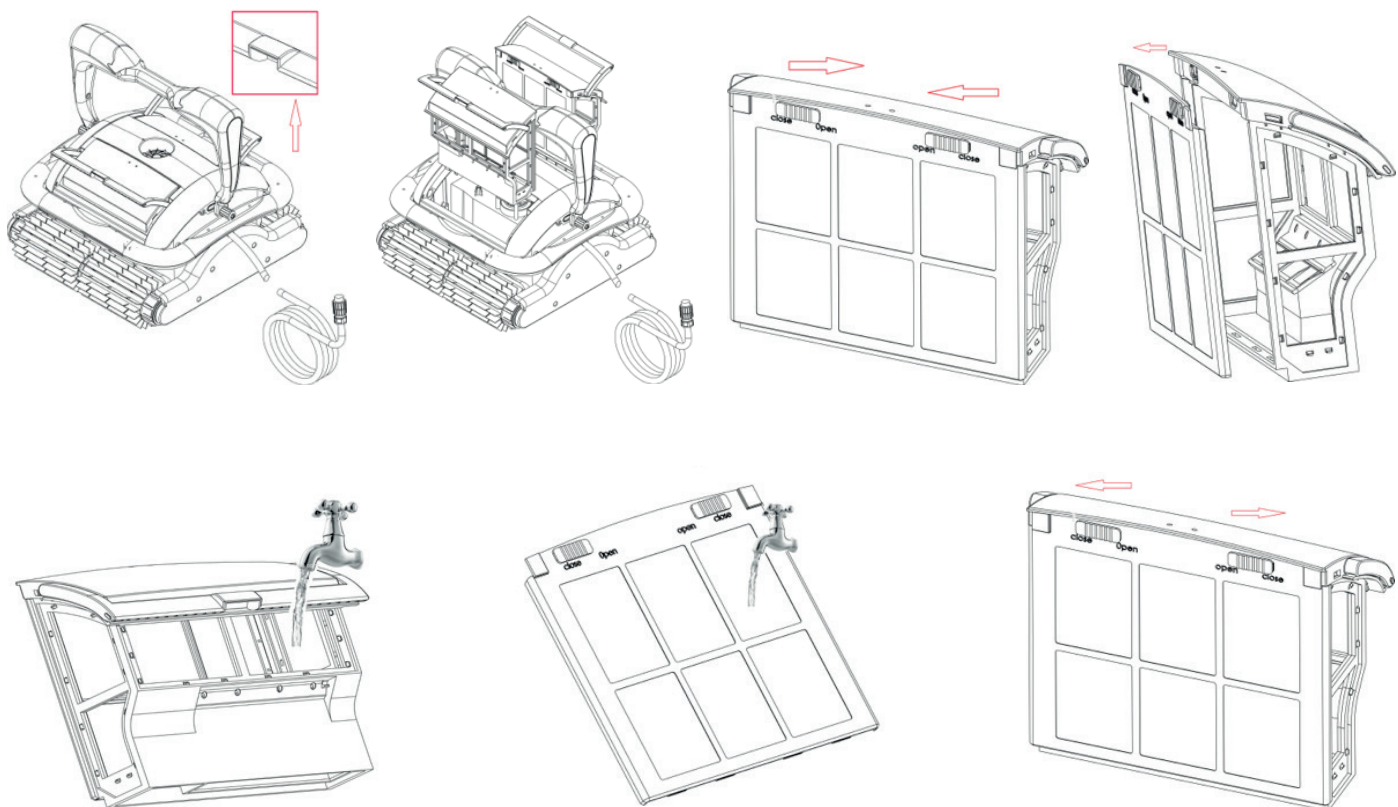

Abbildung 14 /
Illustration 14

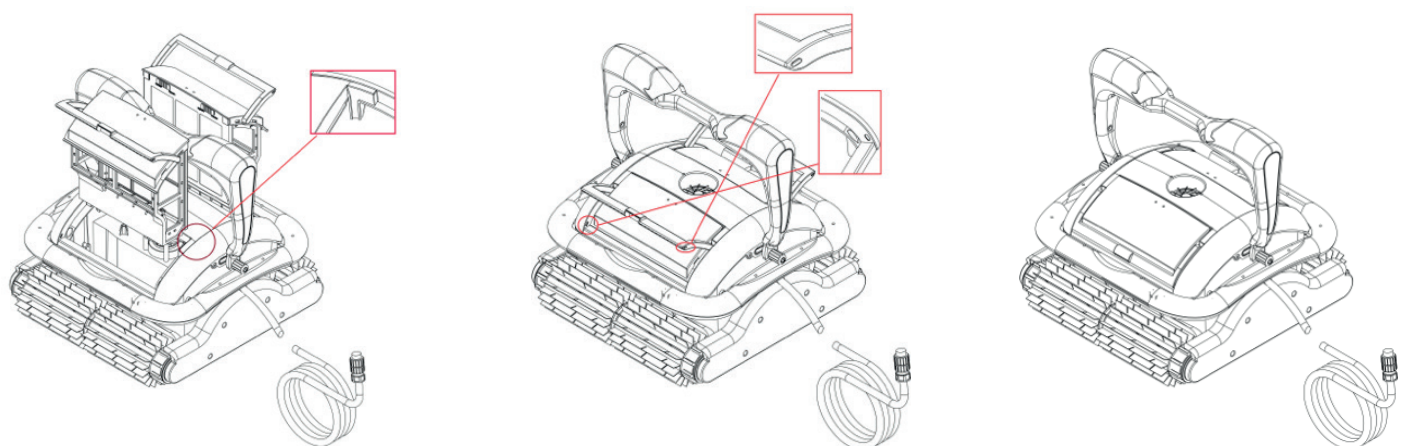

Ersatzteile (Abbildung E1 / L1) /
Spare Parts (Illustration E1 / L1)

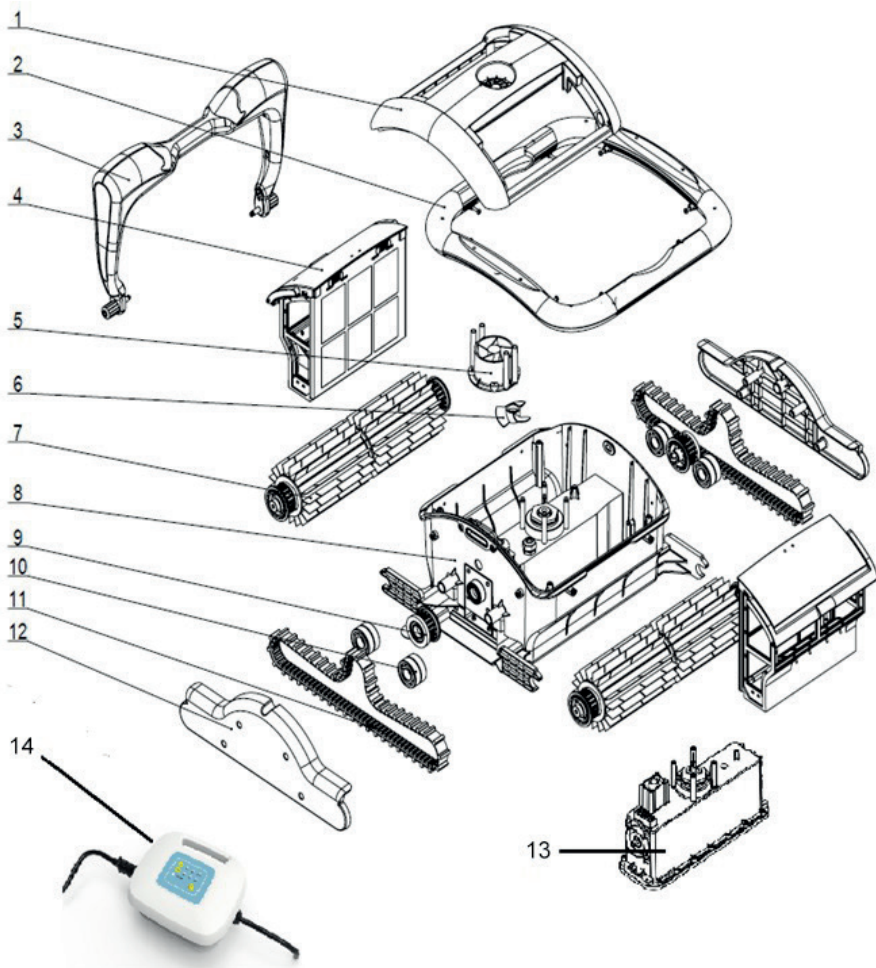

Nr.	061023
1	061953
2	061954
3	061955
4	061956
5	061957
6	061958
7	061959
8	061960
9	061961
10	061962
11	061963
12	061964
13	061977
14	061969A



Vorwort

Vielen Dank für den Kauf dieses Steinbach Produktes. Wir entwickeln unsere Artikel laufend weiter. Falls dieses Produkt dennoch Fehler aufweist, möchten wir uns entschuldigen und ersuchen Sie höflich mit unserem Servicecenter in Kontakt zu treten.

Bedienungsanleitung lesen und aufbewahren

Bedienungsanleitung für Steinbach Schwimmbadreiniger APPcontrol

Diese Bedienungsanleitung gehört zu oben angegebenem Produkt. Sie enthält wichtige Informationen zur Inbetriebnahme und Handhabung. Lesen Sie die Bedienungsanleitung, insbesondere die Sicherheitshinweise sorgfältig durch, bevor Sie dieses Produkt verwenden. Die Nichtbeachtung dieser Bedienungsanleitung kann zu schweren Verletzungen oder Schäden an Ihrem Produkt führen. Die Bedienungsanleitung basiert auf den in der Europäischen Union gültigen Normen und Regeln. Beachten Sie die im Ausland gültigen landesspezifischen Richtlinien und Gesetze. Bewahren Sie die Bedienungsanleitung für die weitere Nutzung auf und geben Sie diese bei Bedarf auch an Dritte weiter.

Bestimmungsgemäßer Gebrauch

Das Produkt ist ausschließlich für den Privatgebrauch bestimmt und nicht für den gewerblichen Bereich geeignet.

Unser Steinbach Schwimmbadreiniger APPcontrol ist ein neuartiger, leistungsstarker und automatischer Poolroboter zur Reinigung von Schwimmbädern. Aufgrund seines fortschrittlichen computergesteuerten Programms, kann er den Boden sowie die Wände des Schwimmbades reinigen, ohne dass man das Bad vorher entleert. Gleichzeitig filtert er das Wasser und entfernt Schwebestoffe und Ablagerungen darin. Da der Reiniger mit 24V Gleichstrom arbeitet, bietet er Ihnen während des Betriebes hohe Sicherheit. Bitte lesen Sie diese Anleitung genau durch, um ihn richtig zu bedienen. Verwenden Sie Ihr Produkt nur wie in dieser Bedienungsanleitung beschrieben. Jede andere Verwendung gilt als nicht bestimmungsgemäß und kann zu Sachschäden oder sogar zu Personenschäden führen. Keine Eignung besteht für Überlauf-, Edelstahl-, Fliesenbecken, sowie Becken mit einem Luftring. Dieser Artikel ist kein Kinderspielzeug. Der Hersteller oder Händler übernimmt keine Haftung für Schäden, die durch nicht bestimmungsgemäßen oder falschen Gebrauch entstanden sind.



Warn- und Sicherheitshinweise

Alle Anweisungen lesen und befolgen. Bei Nichtbefolgen dieser Warnhinweise müssen Sie mit Schäden am Eigentum, anderen ernsthaften Verletzungen oder mit dem Tod rechnen. Diese Produktwarnungen, Anweisungen und Sicherheitsregeln umfassen viele, aber bei Weitem nicht alle möglichen Risiken und Gefahren. Bitte geben Sie Acht und beurteilen Sie mögliche Gefahren richtig. Fehlerhafter Umgang mit dem Produkt kann zu lebensgefährlichen Situationen führen.

Achtung! Überlassen Sie die Reparatur Fachkräften, um Gefährdungen zu vermeiden. Wenden Sie sich dazu an eine Fachwerkstatt. Bei eigenständig durchgeführten Reparaturen, unsachgemäßer Montage oder falscher Bedienung sind Haftungs- und Garantieansprüche ausgeschlossen. Bei Reparaturen dürfen nur Ersatzteile verwendet werden, die den ursprünglichen Produktdaten entsprechen.

WARNUNG! Gefahren für Kinder und Personen mit verringerten physischen, sensorischen oder mentalen Fähigkeiten (beispielsweise teilweise Behinderte, ältere Personen mit Einschränkung ihrer physischen und mentalen Fähigkeiten) oder Mangel an Erfahrung und Wissen. Kinder dürfen nicht mit diesem Produkt spielen. Die Reinigung darf nicht von Kindern oder Personen mit verringerten physischen, sensorischen oder mentalen Fähigkeiten durchgeführt werden.

HINWEIS! Beschädigungsgefahr! Durch unsachgemäßen Umgang kann dieses Produkt beschädigt werden.

Stromschlaggefahr! Fehlerhafte Elektroinstallation oder zu hohe Netzspannung können zu Stromschlag führen. Schließen Sie das Produkt nur an, wenn die Netzspannung der Steckdose mit der Angabe der technischen Daten übereinstimmen. Schließen Sie dieses

Produkt nur an eine gut zugängliche Steckdose an, damit Sie dieses bei einem Störfall schnell vom Stromnetz trennen können. Treiben Sie das Produkt nicht, wenn es sichtbare Schäden aufweist oder das Netzkabel bzw. der Netzstecker defekt ist. Als zusätzlicher Schutz wird die Installation einer Fehlerstrom-Schutzeinrichtung (FI/RCD) mit einem Bemessungsauslösestrom von nicht mehr als 30 mA empfohlen. Fragen Sie Ihren Elektrofachbetrieb um Rat. Öffnen Sie das Produkt nur soweit, wie in dieser Anleitung beschrieben. Überlassen Sie die Reparatur Fachkräften, um Gefährdungen zu vermeiden. Wenden Sie sich dazu an eine Fachwerkstatt. Bei eigenständig durchgeführten Reparaturen, Veränderungen am Produkt, unsachgemäßem Anschluss oder falscher Bedienung sind Haftungs- und Garantieansprüche ausgeschlossen. In diesem Produkt befinden sich elektrische und mechanische Teile, die zum Schutz gegen Gefahrenquellen unerlässlich sind. Fassen Sie den Netzstecker niemals mit feuchten Händen an. Ziehen Sie den Netzstecker nie am Netzkabel aus der Steckdose, sondern fassen Sie immer den Netzstecker an. Halten Sie das Produkt, den Netzstecker und alle Kabel von offenem Feuer und heißen Flächen fern. Verlegen Sie das Netzkabel so, dass es nicht zur Stolperfalle wird und graben Sie es nicht ein. Verlegen Sie alle Kabel so, dass sie nicht durch Rasenmäher u. ä. Geräte beschädigt werden können. Knicken Sie das Netzkabel nicht und legen Sie es nicht über scharfe Kanten. Verwenden Sie keine Verlängerungskabel, Mehrfachsteckdosen oder sonstige Adapter.

Um schwere Schäden am Gerät zu vermeiden, lassen Sie dieses nie außerhalb des Wassers laufen! Das Gerät darf nur an eine geerdete 230 V Schutzkontakt-Steckdose angeschlossen werden. Während sich das Gerät im Wasser befindet, dürfen sich keine Personen im Becken aufhalten. Der Reiniger ist kein Spielzeug. Fassen Sie das Gerät nicht direkt am Kabel sondern am Haltebügel an, wenn Sie es wieder aus dem Wasser ziehen. Für eine optimale Leistung, lassen Sie die komplette Luft entweichen, bevor Sie das Gerät einschalten (es kommen keine Luftblasen mehr aus dem Reiniger und dieser bleibt vollständig auf dem Beckenboden). Versuchen Sie nicht, die Schwimmer entlang des elektrischen Kabels zu bewegen. Lassen Sie sie immer in der ursprünglichen Position. Vergewissern Sie sich bitte vor dem Einschalten des Reinigers, dass das Schwimmkabel ganz locker bleibt um Verwicklungen zu vermeiden. Verwicklungen können im schlimmsten Fall zur Beschädigung des Reinigers führen und die Reinigungswirkung beeinflussen. Nach jeder Benutzung muss der Filterbehälter inkl. Filterbeutel umgehend gereinigt werden. Dadurch wird verhindert, dass die schmutzigen Filterbeutel den normalen Betrieb des Reinigers beeinflussen. Solange der Reiniger nicht benutzt wird, soll er in einem schattigen und gut gelüfteten Raum aufbewahrt werden. Direkte Sonnenbestrahlung ist zu vermeiden. Während des Betriebes muss der Steuerkasten/ das Netzgerät des Reinigers an einer schattigen Stelle stehen. Der Steuerkasten/das Netzgerät darf nicht abgedeckt werden, um mögliche Schäden und/oder Überhitzung zu vermeiden. Motoren und elektrische Teile dürfen nur von Fachleuten geöffnet und repariert werden. Andernfalls führt dies zum sofortigen Verfall des Garantieanspruchs. Verwenden Sie den Reiniger nur für das in dieser Bedienungsanleitung angeführte Arbeitsumfeld und den Bedingungen. **Achtung:** Bevor Sie den Reiniger aus dem Becken holen, vergewissern Sie sich, dass der Strom vollkommen abgeschaltet ist.

Position des Netzgerätes
Das Netzgerät des Reinigers soll geeignet positioniert werden, damit dieser alle Ecken und Enden im Becken erreichen kann. Das Netzgerät muss aus Sicherheitsgründen mindestens 3,5 m vom Schwimmbeckenrand entfernt stehen. Siehe Abbildung 1 Befestigen Sie das Netzgerät mit der im Lieferumfang befindlichen Sicherheitsschnur (Abbildung 13). **Achtung:** Das Netzteil sollte während des Betriebes in einem schattigen Bereich stehen.



Lieferumfang prüfen

HINWEIS! Beschädigungsgefahr! Wenn Sie die Verpackung unvorsichtig mit einem scharfen Messer oder anderen spitzen Gegenständen öffnen, kann das Produkt beschädigt werden. Gehen Sie daher beim Öffnen sehr vorsichtig vor.

- Nehmen Sie das Produkt aus der Verpackung.
- Prüfen Sie den Lieferumfang auf Vollständigkeit. Skizze/Foto L1.
- Kontrollieren Sie, ob der Artikel oder die Einzelteile Schäden aufweisen. Ist dies der Fall, benutzen Sie das Produkt nicht. Wenden Sie sich an die am Ende der Anleitung angegebenen Serviceadresse.



Aufbau Poolreiniger

Der Steinbach Schwimmbadreiniger APPcontrol besteht aus der Bedienungseinheit und der Reinigungseinheit. Nachfolgend finden Sie die Komponenten des Reinigers.

Abbildung 2:

- A: Display
- B: Anschluss 230 V
- C: Anschluss Bodensauger

Bestandteile des Poolreinigers

Abbildung 3:

- 1) Haltegriff
- 2) Filtereinheit
- 3)Antriebswalze
- 4) Lager für Antriebswalze
- 5) Antriebsriemen
- 6) Seitenverkleidung
- 7) Schwimmkabel
- 8) Motoreinheit
- 9) Antriebsrad
- 10) Propeller
- 11) Düseneinsatz
- 12) Rahmen
- 13) Deckeloberteil
- 14) Netzgerät

Vorbereitung

Lassen Sie das Gerät nie außerhalb des Wassers laufen, sonst würde nach kurzer Zeit das Gerät zerstört werden. Tauchen Sie den Reiniger, am Hängering haltend, ins Wasser (Abb.4). Nachdem der Reiniger die Luft langsam verloren hat (der Reiniger muss völlig luftleer sein, sonst wird die normale Arbeit gestört), taucht dieser selbstständig nach unten.

Achtung: Für eine optimale Leistung, vergewissern Sie sich, dass sich keine Luft mehr im Reiniger befindet (es kommen keine Luftblasen mehr aus dem Reiniger und dieser bleibt vollständig auf dem Beckenboden).

Anschluss der Stromquelle

Wenn der Reiniger völlig am Poolboden aufliegt, sollten Sie das Stromkabel nehmen, es ausbreiten und den Stecker in die Steckdose am Netzgerät stecken. Weiter schließen Sie das Kabel an die Steckdose (Bitte beachten Sie bei der Verbindung der Kabel zueinander, dass die Stecker in der richtigen Richtung und Position miteinander verbunden werden) und ziehen Sie die Muttern an beiden Seiten fest. Verbinden Sie die Netzleitung mit der Stromquelle.

So ist der Schwimmbadreiniger betriebsbereit.



Bedienung

NR.	Bezeichnung	Maßnahme	Funktion
1	ON/ OFF	Einschalten oder ausschalten	<ul style="list-style-type: none"> ■ Wenn Sie diesen Knopf drücken, wird die Maschine eingeschaltet. ■ Wenn Sie diesen Knopf zwei Mal drücken, wird die Maschine mit dem ausgewählten Modus in Betrieb genommen. ■ Wenn Sie diesen Knopf drei Mal drücken, wird die Maschine ausgeschaltet.
		Modi	Wählen Sie unterschiedliche Modi für unterschiedliche Zwecke aus

2	Mode	Abbildung 5	Modus "ALL": Es wird der Boden einmal und anschließend die Wand einmal gereinigt
		Abbildung 6	Modus "WALL": Es wird nur die Wand einmal gereinigt
		Abbildung 7	Modus "FLOOR": Es wird nur der Boden einmal gereinigt
		Abbildung 8	Modus "ALL + FLOOR": Es wird dreimal der Boden und einmal die Wand gereinigt
		Arbeitsdauer	Unterschiedliche Arbeitszeiten für unterschiedliche Zwecke
3	Zeit	Abbildung 9	1H - 2H - 3H: Gibt die unterschiedliche Reinigungsdauer an.

Zeigt Arbeitsmodus und Poolreinigerzustand an				
4	Anzeige	Arbeitsstatus	2 oder 3 LEDs leuchten	Poolreiniger ist stehen geblieben
			1H" blinkt langsam	Poolreiniger arbeitet eine Stunde
			"2H" blinkt langsam	Poolreiniger arbeitet zwei Stunden
			"3H" blinkt langsam	Poolreiniger arbeitet drei Stunden
			"ALL" leuchtet	Arbeitet im Modus "ALL"
			"WALL" leuchtet	Arbeitet im Modus "WALL"
			"FLOOR" leuchtet	Arbeitet im Modus "FLOOR"
			"ALL" & "FLOOR" leuchten	Arbeitet im Modus "ALL" & "FLOOR"
			"ALL" >> "WALL" >> "FLOOR" blinken in dieser Reihenfolge	Manuelle Fahrt vorwärts
			FLOOR >> WALL >> ALL (Boden > Wand > Alle) blinkt der Reihenfolge nach	Manuelle Fahrt rückwärts
"3H" >> "2H" >> "1H" blinken in dieser Reihenfolge	Manuelle Drehung links			
"1H" >> "2H" >> "3H" blinken in dieser Reihenfolge	Manuelle Drehung rechts			
			Alle Lampen blinken langsam	Automatischer Modus fertig
5	AUTO START	Autostart Funktion	Lampe aus: kein Programm eingestellt	
			Lampe leuchtet: Programm eingestellt, Poolreiniger wartet auf Beginn des Programms	
			Lampe blinkt: Poolreiniger arbeitet im eingestellten Programm	

Es besteht auch die Möglichkeit den APPcontrol mittels APP zu steuern. Bitte stellen Sie sicher, dass Sie die neueste Version Ihres Betriebssystems auf Ihrem Android-Gerät oder IOS-Gerät installiert haben, damit die Installation der APP erfolgreich abgeschlossen werden kann.

Pflege und Wartung

Der Reiniger schaltet sich automatisch nach einem Reinigungszyklus ab. Stecken Sie das Netzkabel aus, ziehen Sie leicht am Kabel und heben Sie den Reiniger am Ring auf der Spannmutter aus dem Wasser.

Achtung:

Beim Herausheben des Reinigers aus dem Becken müssen Sie darauf achten, dass der Reiniger nicht gegen die Beckenwand stößt, ansonsten könnten Sie sowohl den Reiniger als auch die Folie zerkratzen. Bevor der Reiniger die Wasseroberfläche verlässt, muss er dort 10 bis 15 Sekunden gehalten werden, damit das Wasser im Reiniger durch den Wasseraustritt zum größten Teil ins Bad fließt. Erst dann können Sie den Reiniger an den Rand des Schwimmbades stellen.

Reinigung des Filters Abbildung 11

- Heben Sie den Filtergriff hoch.
- Nehmen Sie den Filter heraus.
- Schieben Sie den Clip zur Seite, um das Sieb zu öffnen.
- Nehmen Sie die Schieber herunter.
- Reinigen Sie das Sieb.

Zusammenbau des Filters Abbildung 12

Der Filter kann über einen Schiebemechanismus in den Reiniger zurückgeschoben werden, wo er mit einem Einrasten des Griffs eingesetzt werden kann.

Tipps und Hinweise

Jedes Mal, wenn der Reiniger aus dem Wasser geholt wird, muss der Filtereinsatz gereinigt werden.

Versichern Sie einen PH-Wert des Wassers zwischen 7.0 - 7.2.

Versichern Sie, dass die Wassertemperatur zwischen 10°C und 32°C liegt.

Der Reinigungsroboter ist grundsätzlich auch für Becken mit Salzelektrolyse geeignet, sofern der Salzgehalt 0,5% NICHT übersteigt! Es gilt zu beachten, dass der Roboter nach jedem Reinigungsvorgang mit Süßwasser von innen und außen abgespült wird, um Schäden am Gerät zu vermeiden!

Nach jeder Reinigung muss die Antriebsraupe gründlich gereinigt werden, um bei der nächsten Reinigung die gleiche Wandhaftung zu haben. Nach dem Betätigen der „Power off“ Taste kann für 30 Sekunden die „Power on“ Taste nicht gedrückt werden.

Wir empfehlen, den Reiniger zwischen 10°C und 32°C an einem schattigen und gut gelüfteten Platz aufzubewahren. Direkte Sonnenbestrahlung ist stets zu vermeiden!

Wir empfehlen, die Bedienungseinheit mit einem Sicherheitsseil zu befestigen, um zu vermeiden, dass das Netzteil durch den Reiniger in den Pool gezogen wird.

Lesen Sie bitte vor dem Benutzen die Hinweise auf Störungsbeseitigung gründlich durch.

	Anzeige	Bedeutung	Vorschlag
Diagnose	1H blinkt schnell mit Alarm	Maschine ist nicht mehr im Wasser.	Setzen Sie die Maschine wieder in das Wasser oder warten Sie, bis die Maschine automatisch neustartet.
	Alle Lampen blinken schnell mit Summton	Netzgerät überlastet	Kontaktieren Sie das Service-Center
	1H+2H+3H blinken schnell mit Alarm	Kastendichtung ist undicht	Stoppen Sie die Maschine und wenden Sie sich an den Kundendienst
	ALL+1H blinken schnell mit Alarm	Pumpe überladen	Halten Sie die Pumpe an und überprüfen Sie das Mischerlaufrad und die Pumpe.
	“WALL” & “2H” blinken schnell mit Summton	Antriebsmotor 1 überlastet	Überprüfen Sie den Antriebsriemen
	“FLOOR” & “3H” blinken schnell mit Summton	Antriebsmotor 2 überlastet	Überprüfen Sie den Antriebsriemen
	ALL+WALL+1H+2H blinken schnell mit Alarm	Im Reiniger liegt abnormale Spannung vor	Stoppen Sie die Maschine und wenden Sie sich an den Kundendienst.
	“WALL” “FLOOR”, “2H” & “3H” blinken schnell mit Summton	Poolreiniger ist außerhalb des Wassers	Halten Sie den Reiniger an und nehmen Sie sie erneut in Betrieb, nachdem der Reiniger in Wasser getaucht wurde.
	WALL+FLOOR+2H+3H blinken schnell mit Alarm	Maschine ist nicht mehr im Wasser und konnte nicht erneut starten.	Halten Sie die Maschine an und nehmen Sie sie erneut in Betrieb, nachdem der Reiniger in Wasser getaucht wurde.
	WALL blinkt schnell mit Alarm	Maschine hat sich umgelegt.	Drehen Sie die Maschine manuell wieder um.
	Der Schwimmbadreiniger fährt die Wand nicht vollständig hoch.	Der Schwimmbadreiniger hat zu wenig Auftrieb	<ul style="list-style-type: none"> • Reinigen den Filterbehälter/Filterbeutel • Reinigen Sie die Poolwände von glitschigen Ablagerungen wie zB. Algen. • Geben Sie den Schwimmbadreiniger bei optimaler Wassertemperatur in den Pool. Diese liegt zwischen 10°C und 32°C. • Prüfen Sie die Antriebsriemen und Bürsten auf Abnutzungen und ersetzen diese ggf. • Stellen Sie den PH-Wert richtig ein, dieser soll zwischen 7,0-7,4 liegen. • Kleben Sie die im Lieferumfang befindlichen selbstklebenden Styroporstücke an die Innenseite Ihres Poolroboters (Siehe Abbildung 15 -16)



Abbildung 15 / Lösungsweg 1

Demontieren Sie das Oberteil und platzieren Sie zwei Schaumstoffstücke diagonal ausgehend von der Mitte, auf der Innenseite des Deckels Ihres Schwimmbadreinigers (Abbildung 15). Sollte Ihr Schwimmbadreiniger nach diesem Schritt noch immer zu wenig Auftrieb haben, dann wenden Sie bitte zusätzlich Lösungsweg 2 an.

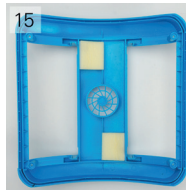

Abbildung 16 / Lösungsweg 2

Platzieren Sie zwei weitere Schaumstoffstücke neben den bereits angebrachten Stücken. (Abbildung 16)

Anleitung für das Einkleben der Schaumstoffstücke:

1. Entfernen Sie das Papier auf der Rückseite des Schaumstoffs.
2. Bitte beachten Sie die unterschiedlichen Längen des Schaumstoffstückes.
3. Pressen Sie das Schaumstoffstück von innen (A) nach außen (B) um den Vorgang richtig zu beenden

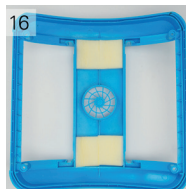
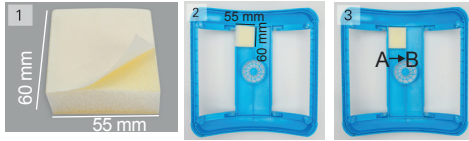

Wichtige Hinweise

Technische Daten

- Eingangsspannung: 220(230) VAC
- Frequenz: 50 Hz
- Ausgangsspannung: DC (Gleichstrom) 24 V
- Nennleistung: 200 W
- Kabellänge: 18 m
- Breite der Reinigungstrommel: 465 mm
- max. Reinigungsfläche im Schwimmbad: 270 m²
- Filterleistung: 20m³/h
- Filterfeinheit: 100 µm
- Betriebstemperatur (Wasser): 10°C - 32°C
- Kriechgeschwindigkeit: 12m/min
- Wasserbeständigkeitsklasse: Reiniger: IPX8; Netzgerät: IPX5
- Umgebungstemperatur: 10°C - 32°C
- Gewicht des Reinigers: 12,5 kg (ohne Kabel)

Serviceabwicklung

Bitte senden Sie das Gerät nicht eigenmächtig zu uns, sondern wenden Sie sich zuerst an unser Servicecenter! Sollte das Gerät abgeholt werden müssen, so ist es notwendig dies sicher zu verpacken und die Rechnung (Kopie) beizulegen. Sobald das Gerät bei uns eingetroffen ist, wird es von unserer Reklamationsabteilung auf Mängel überprüft und repariert. Nach Abschluss dieser Arbeiten wird Ihr Gerät so schnell als möglich an Sie retourniert. Wenn die Einsendung auf Garantie nicht gerechtfertigt ist, dann werden die entstandenen Kosten verrechnet. Die Garantieabwicklung/Gewährleistung läuft über die Fa. Steinbach VertriebsgmbH. Der Artikel wird von der Fa. Steinbach VertriebsgmbH repariert, da jedoch kein Rückgaberecht besteht, wird er nicht zurückgenommen.

Reinigung

Verwenden Sie zur Reinigung handelsübliche Pflegemittel, jedoch keine lösungsmittelhaltigen sowie scheuernden Reinigungsmittel bzw. harten Schwämme, Bürsten etc. Der Reinigungsroboter ist grundsätzlich auch für Becken mit Salzelektrolyse geeignet, sofern der Salzgehalt 0,5% NICHT übersteigt! Es gilt zu beachten, dass der Roboter nach jedem Reinigungsvorgang mit Süßwasser von innen und außen abgespült wird, um Schäden am Gerät zu vermeiden!

Lagerung

Nach Abschluss der Reinigung muss das Produkt ausreichend getrocknet werden. Anschließend lagern Sie es an einem trockenen und frostfreien Ort (5-8°C).

Entsorgung

Verpackung entsorgen: Die Verpackungsmaterialien sind nach umweltverträglichen und entsorgungstechnischen Gesichtspunkten ausgewählt und deshalb recyclebar. Geben Sie Pappe und Karton zum Altpapier, Folien in die Wertstoff-Sammlung.

Produkt entsorgen: Anwendbar in der Europäischen Union und anderen europäischen Staaten mit Systemen zur getrennten Sammlung von Wertstoffen. Entsorgen Sie das Produkt entsprechend den an Ihrem Wohnort geltenden Bestimmungen und Gesetzen.

Altgeräte dürfen nicht in den Hausmüll! Sollte der Roboter einmal nicht mehr benutzt werden können, so ist jeder Verbraucher **gesetzlich verpflichtet, Altgeräte getrennt vom Hausmüll**, z. B. bei einer Sammelstelle seiner Gemeinde/ seines Stadtteils, abzugeben. Damit

wird gewährleistet, dass Altgeräte fachgerecht verwertet und negative Auswirkungen auf die Umwelt vermieden werden. Deswegen sind Elektrogeräte mit dem hier abgebildeten Symbol gekennzeichnet.



Gewährleistung

Es gelten die in den jeweiligen Ländern gültigen gesetzlichen Bestimmungen für die Gewährleistung.

Gewährleistung in Bezug auf Betriebssicherheit und Zuverlässigkeit wird vom Hersteller nur unter folgenden Bedingungen übernommen:

- Der Bodensauger wird entsprechend den Ausführungen der Bedienungsanleitung betrieben.
- Bei Reparaturen werden nur Original-Ersatzteile verwendet (Verschleißteile unterliegen keiner Gewährleistung).

Konformitätserklärung CE

Die EU-Konformitätserklärung kann in der am Ende dieser Anleitung angeführten Adresse angefordert werden.



Preface

Many thanks for purchasing this Steinbach product. We continually develop and enhance our items, however, should this product be faulty, we apologise for any inconvenience and politely ask you to get in contact with our service centre.

Read operating manual and store safely

Instruction manual for Steinbach swimming pool cleaner APPcontrol

This instruction manual relates to the product stated above. It contains important information on starting your product for the first time and how to operate it. Carefully read through the instruction manual - particularly the safety instructions - before using this product. Non-compliance with this instruction manual may lead to major injuries or damage to your product. The instruction manual is based on standards and regulations applicable within the European Union. If the product is being used abroad, please follow any country-specific guidelines and laws. Store the instruction manual in a safe location for later consultation and submission to third parties, where applicable.

Intended use

This product is solely intended for private use and is not suitable for commercial use.

Our Steinbach swimming pool cleaner APPcontrol is an innovative, powerful, automatic pool robot for cleaning swimming pools. Due to its advanced computer controlled programming, it can clean both the floor and the walls of your swimming pool, without having to empty the pool beforehand. At the same time, it filters the water and removes particles and deposits. As the cleaner operates with 24 V direct current, it is very safe during operation. Please read these instructions through thoroughly in order to use it correctly. Only use the product as described in this instruction manual. Any other use is considered improper use and may lead to personal injury or damage to property. No suitability for overflow-, stainless steel-, tile pools, as well as pools with an air ring. This item is not a toy. The manufacturer or retailer assumes no liability for damage resulting from improper or incorrect use.



Warnings and safety instructions

Read and observe all instructions. Non-compliance with these warnings and instructions may result in damage to property, severe personal injury or even death. These product warnings, instructions and safety regulations are extensive but cannot cover all potential risks and dangers and are thus not to be considered exhaustive. Please be cautious and assess potential dangers appropriately. Incorrect use/handling of the product can lead to life-threatening situations.

Caution! Leave repairs to experts in order to prevent hazards. Consult a specialist workshop. Liability is waived and warranty claims expire if repairs are carried out independently of if the product is improperly installed or used incorrectly. Only original parts corresponding to the original product specifications may be used during repairs.

WARNING! Hazardous for children and persons with reduced physical, sensory or mental abilities (such as the handicapped, elderly individuals with impaired physical and mental abilities), or those with a lack of experience and knowledge. Children must not be allowed to play with this product. Cleaning may not be performed by children and persons with reduced physical, sensory or mental abilities.

NOTE! Risk of damage! This product may be damaged through improper use.

Danger of electrocution! Faulty electrical installation or too high mains voltage can lead to electrocution. Only connect the product if the mains voltage on the socket corresponds to the technical specifications. Only connect this product using an easily accessible socket to ensure it can be rapidly disconnected from the mains in the event of a fault. Do not operate the product if it exhibits visible damage or the mains cable/plug is defective. As additional protection, it is recommended to install a residual current device (FI/RCD) with a tripping current of no more than 30 mA. Consult

with an electrician for advice.

Only open the product as described in this manual. Leave repairs to experts in order to prevent hazards. Consult a specialist workshop. Liability is waived and warranty claims expire if repairs or changes to the product are carried out independently of if the product is improperly connected or operated incorrectly. This product features electrical and mechanical parts which are indispensable for protecting against potential hazards.

Never touch the plug with wet hands. Never pull out the plug from the socket using the cable - always pull on the plug. Keep the product, plug and all cables away from open fires and hot surfaces. Lay the cable so that it does not pose a tripping risk and do not place it under the ground. Lay cables in such a way that they will not be damaged by lawn mowers and other similar devices. Do not kink the cable and do not lay it over sharp edges. Do not use an extension cable, multiple socket adapters or other adapters.

To avoid serious damage to the device, never allow it to operate outside the water! The device should only be connected to an earthed 230 V protective contact socket. Nobody may stay in the pool when the device is in the water. This cleaner is not a toy. For optimal performance, allow all the air to escape from the device before turning it on (air bubbles stop coming out of the cleaner, and it stays on the pool floor properly). Do not try to move the floats along the cable. Always leave them in the original position. Before turning on the cleaner, please ensure the float cable can move freely to avoid any entanglement. In the worst case, entanglement may lead to damage of the cleaner, and affect the cleaning efficiency. After every use, the filter holder incl. filter bag must be cleaned immediately. This stops soiled filter bags affecting normal operation of the cleaner. If the cleaner is not being used, it should be kept in a well ventilated, dark room. Avoid direct sunlight. During operation, the control box/power supply should be kept in the shade. The control box/power supply must not be covered, in order to avoid possible damage and / or overheating. Motors and other electrical parts must only be opened and repaired by an expert. Otherwise any claims under guarantee will be rendered invalid immediately. Only use the cleaner in the operational areas and under the conditions specified in these instructions.

Caution: Before removing the cleaner from the pool, make sure that the electricity is fully switched off.

Placement of the power pack

The cleaner's power pack should be placed in an appropriate position, so that it can reach all the corners and both ends of the pool. For safety reasons, the power pack should be placed at least 3.5m from the swimming pool edge. See Fig. 1

Attach the power supply with the included safety line (fig. 13).

Caution: The power pack should be kept in a shaded area during operation.



Check scope of delivery

NOTE! Risk of damage! The product may be damaged if you open the packaging with a sharp knife or other sharp objects without due care and attention. Please open the packaging very carefully.

- Remove the product from the packaging.
- Check that all included items have been delivered in full. Sketch/photo L1.
- Check whether the item, or parts thereof, exhibit damage. If there is damage, do not use the product. Get in contact with the service address stated at the end of the manual.



Pool cleaner construction

The APPcontrol consists of the operating unit and the cleaning unit. The components of the cleaner are listed below.

- A: Display
- B: Connection 230 V
- C: Floor vacuum connector

Pool cleaner components

Fig. 3:

- 1) Handle
- 2) Filter unit
- 3) Drive roller
- 4) Bearing for drive roller
- 5) Drive belts
- 6) Side cover
- 7) Floating cable
- 8) Engine unit
- 9) Drive wheel
- 10) Propeller
- 11) Nozzle insert
- 12) Frame
- 13) Top cover
- 14) Power supply

Preparation

Place the cleaner into the water, while holding onto the hanging ring (Fig. 4). Once all the air has escaped from the cleaner, (the cleaner must be completely free of air, otherwise normal operation will be affected), it will sink to the bottom on its own.

Caution: For optimal performance, make sure that there is no more air in the cleaner (air bubbles stop coming out of the cleaner, and it stays on the pool floor properly).

Connecting the power source

When the cleaner is completely on the pool floor, take the power cable, roll it out fully and push the plug into the socket on the power supply. Then connect the cable to the socket (Please note when connecting cables that the plugs are in the right direction and position in relation to each other), and tighten the nuts on both sides. Connect the mains cable to the power source. The swimming pool cleaner is now ready for use.



Panel

NO.	Sign	Indicate	Function
1	ON/OFF	Switch on or off	<ul style="list-style-type: none"> ■ Press this button machine will be switched on. ■ Press this button twice machine will work under selected mode. ■ Press this button third time machine will be switched off.
		Mode options	Choose different mode for different purpose.
2	Mode	Fig. 5	"ALL" mode: The floor is cleaned once and then the wall once.
		Fig. 6	Mode "WALL": Only the wall is cleaned once.
		Fig. 7	Mode "FLOOR": Only the floor is cleaned once.
		Fig. 8	"ALL + FLOOR" mode: The floor is cleaned three times and the wall is cleaned once.
		Working duration option	Different working duration for different purpose
3	Time	Fig. 9	1H - 2H - 3H: Indicates the different cleaning times.
Indicate the machine status			

4	Indicator	Working status	Two or three indicators on	Machine stopped
			1H flash slowly	Machine running for 1 hour
			2H flash slowly	Machine running for 2 hour
			3H flash slowly	Machine running for 3 hour
			ALL light on	Working under mode ALL
			WALL light on	Working under mode WALL
			FLOOR light on	Working under mode FLOOR
			ALL + FLOOR light on	Working under mode ALL-FLOOR
			ALL>>WALL>>FLOOR flash in order	Manual: forward
			FLOOR>>WALL>>ALL flash in order	Manual: backward
			3H>>2H>>1H flash in order	Manual: left turn
1H>>2H>>3H flash in order	Manual: right turn			
All lights flash slowly	Auto run finish			
5	AUTO START	Autostart Function	Lamp off: No program set	
			Lamp is on: Program is set, pool cleaner is waiting for the program to start	
			Lamp flashes: Pool cleaner is working in the set program	

You can also control the APPcontrol using the APP. Please make sure that you have the latest version of your operating system installed on your Android device or IOS device to successfully complete the installation of the APP.

Attention: "▶" & "◀" need to be pressed constantly.

Care and maintenance

The cleaner turns itself off automatically after a cleaning cycle. Unplug the mains cable, gently pull the cable, and lift the cleaner out of the water using the ring on the clamp nut.

Caution:

When lifting the cleaner out of the water, you must ensure that the cleaner does not hit the side of the pool wall, otherwise you may damage both the cleaner and the liner.

Before the cleaner clears the surface of the water, it must be held there for 10 to 15 seconds, so that most of the water can flow out of the water outlet into the pool. Only then should you put the cleaner on the edge of the swimming pool.

Clean the filter tray Fig. 11

- Lift the tray handle up
- Take out the filter tray
- Slide the clip to open the tray
- Take the slides off
- Clean the tray

Put the filter tray back Fig.12

Machine have a slide way to lead filter tray back into the cleaner, and clip the handle in position perfectly.

Hints and tips

Every time the cleaner is taken out of the water, the filter cleaner must be cleaned. Make sure the pH value of the water is between 7.0 and 7.2. Make sure the water temperature is between 10°C and 32°C. The cleaning robot is also suitable for basins with salt electrolysis if the salt content does NOT exceed 0.5%! It is important to note that the robot is rinsed with fresh water from the inside and outside after each cleaning process in order to avoid damage to the unit!

After every clean, the drive train must be thoroughly cleaned to ensure the same level of grip on the next clean. After pressing the "Power Off" button, the "Power On" button cannot be pressed for 30 seconds. We rec-

ommend keeping the cleaner between 10°C and 32°C in a shaded, well ventilated place. Avoid direct sunlight at all times. We recommend attaching the operating unit with a safety rope, to avoid any risk of the power pack being pulled into the pool. Before use, please read the instructions relating to trouble-shooting thoroughly.

Trouble shooting

Indicator	Meaning	Suggestion
1H flash quickly with buzz	Machine out of water	Put machine back into water or wait until machine restart automatically
All lights flash quickly with buzz	Power supply over load	Stop machine contact after sale service person
1H+2H+3H flash quick with buzz	Seal box leaking	Stop machine contact after sale service person
ALL+1H flash quick with buzz	Pump over load	Stop machine check the impeller and pump
WALL+2H quick with buzz	Walking motor 1 over load	Stop machine check belt and transmission system
FLOOR+3H flash quick with buzz	Walking moter 2 over load	Stop machine check belt and transmission system
ALL+WALL +1H+2H flash quick with buzz	Cleaner present abnormalvoltage	Stop machine contact after sale service person
ALL+WALL +FLOOR flash quick with buzz	Abnormal communication	Check the cable between cleaner and power supply or contact the after sale service person
WALL+FLOOR +2H+3H flash quick with buzz	Machine out of water and could not restart	Stop machine restart machine manually after cleaner sink
WALL flash quick with buzz	Machine turned over	Turn over machine manually
Pool cleaner does not drive up the wall completely.	The pool cleaner has too little buoyancy.	* Clean the filter container / filter bag. * Clean the pool walls of slippery deposits such as algae. * Put the pool vacuum into the pool at the optimum water temperature. This is between 10 ° C and 32 ° C. * Check the drive belts and brushes for wear and replace them if necessary. * Make sure the pH is correct, between 7.0-7.4. * Stick the included self-adhesive polystyrene pieces to the inside of your pool cleaner (See Figure 15 -16)

Important Note

15  **Figure 15 / Solution 1**
 Dismount the top and place two pieces of foam diagonally from the center, on the inside of the lid of your pool cleaner (Figure 15).
 If your swimming pool cleaner still has too little buoyancy after this step, then please also apply solution 2.

16  **Figure 16 / Solution 2**
 Place two more pieces of foam next to the pieces already attached (Figure 16).

Instructions for sticking the foam pieces:

1. Remove the paper on the back of the foam.
2. Please note the different lengths of the foam pieces.
3. Press the foam piece from the inside (A) outwards (B) to finish the process properly.

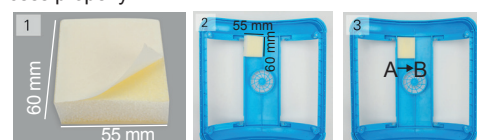

Technical data

- Input voltage: 220(230) VAC
- Frequency: 50 Hz
- Output voltage: DC (direct current) 24 V
- Rated power: 200 W
- Cable length: 18 m
- Width of cleaning drum: 465 mm
- max. Cleaning area in swimming pool: 270 m²
- Filter performance: 20mN/h
- Filter grade 100 µm
- Operating temperature (water): 10°C - 32°C
- Crawl speed: 12m/min
- Hydrolytic resistance class: Cleaner: IPX8; Power supply: IPX5
- Surrounding temperature: 10°C - 32°C
- Weight of the cleaner: 12.5 kg (without cable)

Service

Please do not send the equipment to us without authorisation, but please contact our service centre initially! If the equipment has to be collected, it must be packed securely and the invoice (copy) must be enclosed. As soon as the unit reaches us, it will be checked for faults by our claims department, and repaired. On conclusion of this work, your equipment will be returned to you as quickly as possible. If this return is not covered by the guarantee, the costs incurred will be calculated. Guarantee processing / guarantees are handled by the company Steinbach VertriebsgmbH. The item will be repaired by the company Steinbach VertriebsgmbH, however where no right of return exists it will not be taken back.

Cleaning

Use conventional cleaning products. Do not use solvent-based or abrasive cleaning agents/tools, i.e. no hard sponges, brushes etc.. The cleaning robot is also suitable for basins with salt electrolysis if the salt content does NOT exceed 0.5%! It is important to note that the robot is rinsed with fresh water from the inside and outside after each cleaning process in order to avoid damage to the unit!

Storage

The product must be thoroughly dried after cleaning. When the product is not being used, store it in a well ventilated place out of direct sunlight. Avoid direct sunlight. Make sure the room temperature is above 5°C in winter.

Disposal

Disposing of packaging: The packaging material has been selected in view of environmental concerns and disposability and is therefore recyclable. The paper and cardboard can be recycled, as can the plastic coverings.

Disposing of the product: Applicable in the European Union and other European states with systems in place for collecting and sorting recyclable materials. Dispose of the product in accordance with any laws and regulations applicable at your place of residence.

Old devices must not be placed in the household waste! Should the robot become unusable, each customer is **legally obligated to separate old devices from the household waste**, e.g. take the device to your community/ area collection point. It is therefore ensured that old devices are professionally recycled and negative effects on the environments are mitigated. For this reason, electrical devices are marked with the symbol depicted here.



Warranty conditions

The respective country's legal provisions for warranty conditions shall apply accordingly.

Declaration of conformity (CE)

The EU declaration of conformity can be requested via the address shown at the end of this manual.



Préface

Nous tenons à vous remercier d'avoir acheté ce produit de la marque Steinbach. Nous veillons à développer nos produits de manière continue. Nous tenons à nous excuser si le présent produit devait toutefois présenter des défauts, et vous invitons, dans ce cas, à vous mettre en relation avec notre centre de services.

Lire attentivement le mode d'emploi et conserver ce dernier soigneusement.

Mode d'emploi pour Steinbach robot électrique APPcontrol

Le présent mode d'emploi est valable pour le produit mentionné ci-dessus. Celui-ci rassemble un certain nombre d'informations essentielles, notamment pour la mise en service et l'utilisation dudit produit. Veuillez à lire attentivement ce mode d'emploi, et en particulier les consignes de sécurité qu'il contient, avant d'utiliser le produit. Le non-respect des préconisations figurant dans le présent mode d'emploi peut entraîner des blessures graves, voire des dommages sur votre produit. Ce mode d'emploi repose sur un ensemble de normes et de règles valables au sein de l'Union européenne. Veuillez à également respecter les directives et législations particulières en vigueur à l'étranger. Veuillez à conserver ce mode d'emploi pour consultation ultérieure et, en cas de besoin, à remettre celui-ci à des tiers.

Utilisation conforme du produit

Ce produit est exclusivement destiné à un usage privé et non commercial. Notre Speedcleaner APPcontrol est un robot de piscine puissant pour le nettoyage automatique de piscines. En raison de son programme avancé, commandé par ordinateur, il peut nettoyer le fond et les parois de la piscine sans que vous deviez la vider au préalable. En même temps, il filtre l'eau, élimine les particules solides en suspension et les sédiments. Puisque le nettoyeur fonctionne en 24V DC, il offre une grande sécurité pendant le fonctionnement. Veuillez lire attentivement les instructions de service afin de l'utiliser correctement. Veuillez à ce que votre utilisation du produit soit conforme aux préconisations contenues dans ce mode d'emploi. Toute autre utilisation est réputée non-conforme et peut entraîner des dommages matériels voire corporels. Ce n'est pas adapté aux bassins à débordement, en acier inoxydable, en carrelage ni aux bassins avec un anneau distributeur d'air. Cet article n'est pas un jouet. Le fabricant ou le distributeur décline toute responsabilité en cas de dommages causés par une utilisation non-conforme ou inadéquate du produit.



Avertissements et consignes de sécurité

Il convient de lire et de respecter l'ensemble des présentes instructions. Le non-respect des présents avertissements vous expose au risque de survenance de dommages sur votre propriété, à d'autres blessures graves, voire à un danger de mort. Les présents avertissements relatifs aux produits, instructions et règles de sécurité rassemblent un nombre important de risques et de dangers potentiels, mais ne sauraient pour autant être exhaustifs. Restez, en tous les cas, vigilant et essayez d'évaluer au mieux les dangers potentiels. Toute manipulation non-conforme du produit peut conduire à des situations de danger de mort.

Attention ! Confiez la réparation de votre appareil à des techniciens spécialisés afin d'éviter tout danger. Dans ce cadre, veuillez à vous adresser à un atelier spécialisé. Dans le cas où vous auriez procédé vous-même aux réparations, en cas de montage non-conforme ou de maniement inapproprié de l'appareil, tous recours en responsabilité et en garantie deviennent caducs. En cas de réparation, seules des pièces de rechange conformes aux données des produits d'origine peuvent être utilisées.

ATTENTION ! Il y a risque de danger pour les enfants ou les personnes dont les capacités physiques, sensorielles ou mentales sont réduites (par exemple, personnes partiellement handicapées, personnes âgées n'étant pas en pleine possession de leurs capacités physiques et mentales) ou qui manquent d'expérience et de connaissances. Il est interdit aux enfants de jouer avec ce produit. En aucun cas, le nettoyage du produit ne doit être effectué par des enfants ou des personnes dont les capacités physiques, sensorielles ou mentales sont réduites.

REMARQUE ! Risque d'endommagement ! Ce produit est susceptible d'être endommagé en cas de manipulation inadéquate.

Risque d'électrocution ! Toute installation électrique défectueuse ou toute tension d'alimentation trop élevée peut engendrer un risque d'électrocution. Ainsi, veuillez ne brancher l'appareil que lorsque la tension d'alimentation de la prise secteur correspond à la valeur mentionnée dans les spécifications techniques. Veuillez ne raccorder l'appareil qu'à une prise secteur bien accessible, afin de pouvoir le débrancher rapidement en cas de dysfonctionnement. Ne mettez en aucun cas le produit en service si celui-ci présente des dommages visibles, ou si le câble d'alimentation ou la fiche secteur sont défectueux. À titre de protection complémentaire, il est recommandé d'installer un disjoncteur différentiel (FI/RCD) dont le courant de déclenchement ne dépasse pas 30 mA. Le cas échéant, demandez conseil à votre électricien spécialisé.

N'ouvrez le produit que dans les cas et conditions prévus par le présent mode d'emploi. Confiez la réparation de votre appareil à des techniciens spécialisés afin d'éviter tout danger. Dans ce cadre, veuillez à vous adresser à un atelier spécialisé. Dans le cas où vous auriez procédé vous-même à des réparations ou toute autre modification sur l'appareil, en cas de défaut de raccordement ou de maniement inapproprié de l'appareil, tous recours en responsabilité et en garantie deviennent caducs. Ce produit est composé de pièces électriques et mécaniques indispensables à la protection contre les sources potentielles de danger.

Veillez à ne jamais toucher la fiche secteur avec les mains mouillées. Ne débranchez jamais la fiche de la prise secteur en tirant sur le câble d'alimentation, mais tenez plutôt la fiche fermement afin de la retirer. Veuillez à tenir le produit, la fiche secteur ainsi que l'intégralité des câbles à l'écart de toute source de flammes ou de toute surface chaude. Placez le câble d'alimentation de manière à éviter tout risque de trébuchement et n'enterrez celui-ci en aucun cas. Disposez l'intégralité des câbles de manière à éviter tout risque d'endommagement par une tondeuse à gazon, ou tout autre appareil assimilable. Ne pliez en aucun cas le câble d'alimentation et ne placez pas celui-ci au-dessus d'arêtes vives. N'utilisez pas de rallonges, de multiprises ou d'adaptateurs.

Pour éviter de graves dommages à l'appareil, ne le laissez jamais fonctionner hors de l'eau ! L'appareil doit être branché uniquement à l'aide d'une prise électrique monophasée protégée sur le réseau 230V. Alors que l'appareil se trouve dans l'eau, personne ne doit se trouver dans la piscine. Ce n'est pas un jouet. Pour des performances optimales, laissez s'échapper l'air complètement avant d'allumer l'appareil (il n'y a plus de bulles qui s'échappent du filtre et celui-ci reste entièrement au fond de la piscine). Ne tentez pas de déplacer le flotteur le long du cordon d'alimentation. Laissez-le toujours dans sa position initiale. Avant d'allumer le nettoyeur, assurez-vous que le câble flottant ne puisse pas s'enrouler quelque part pour éviter les enchevêtrements. Dans le pire des cas, les enchevêtrements peuvent causer des dommages au nettoyeur et amoindrir l'efficacité du nettoyage. Après chaque utilisation, le conteneur du filtre, y compris les sacs filtrants doivent être immédiatement nettoyés. Ceci permet d'éviter que les sacs filtrants sales affectent le fonctionnement normal du nettoyeur. Tant que le nettoyeur n'est pas en cours d'utilisation, il doit être conservé dans une pièce ombragée et bien aérée. La lumière directe du soleil devrait être évitée. Pendant le fonctionnement, le boîtier de commande/le bloc d'alimentation du nettoyeur doit se trouver dans un endroit ombragé. Le boîtier de commande/le bloc d'alimentation ne doit pas être couvert pour éviter les dommages et/ou une surchauffe possible. Les moteurs et composants électriques doivent être uniquement ouverts et réparés par des professionnels. Dans le cas contraire, la garantie s'éteint immédiatement. Utilisez le nettoyeur que pour le champ d'application et les conditions définies dans les instructions de service.

Attention ! Avant d'enlever le nettoyeur de la piscine, assurez-vous que l'appareil soit complètement hors tension.

Position du bloc d'alimentation

Le bloc d'alimentation du nettoyeur doit être placé de telle sorte qu'il puisse atteindre toutes les parties et recoins dans la piscine. Pour des raisons de sécurité, le bloc d'alimentation doit être positionné au moins à 3,5 m du bord de la piscine. Voir l'image 1 Fixez le bloc d'alimentation avec le cordon de sécurité fourni (figure 13). Attention ! Pendant le fonctionnement, le bloc d'alimentation doit être positionné à un endroit ombragé.

Vérifier le contenu de la livraison

REMARQUE ! Risque d'endommagement ! Le produit est susceptible d'être endommagé si vous ouvrez son emballage sans précaution, à l'aide d'un couteau tranchant ou tout autre objet pointu. Soyez donc particulièrement vigilant lors de l'ouverture de l'emballage.

- Retirez le produit de l'emballage.
- Veuillez vérifier que le contenu de la livraison est complet. Croquis/photo L1.
- Vérifiez l'absence de dommages sur l'article et ses différents composants. Si vous veniez à constater la présence d'un dommage, n'utilisez le produit en aucun cas. Reportez-vous alors à l'adresse du service compétent indiqué à la fin du mode d'emploi.

Structure du nettoyeur de piscine

Le APPcontrol se compose de l'unité de commande et de l'unité de nettoyage. Ci-dessous figurent les composants du nettoyeur.

l'image 2 :

- A : Écran
- B : Connexion 230 V
- C : Connexion de l'aspirateur de fond

Composants du nettoyeur de piscine

l'image 3 :

- 1) Poignée
- 2) Unité de filtrage
- 3) Cylindre d'entraînement
- 4) Roulement du cylindre d'entraînement
- 5) Courroie d'entraînement
- 6) Garniture latérale
- 7) Câble flottant
- 8) Bloc moteur
- 9) Roue d'entraînement
- 10) Hélice
- 11) Insert de buse
- 12) Cadre
- 13) Couvercle supérieur
- 14) Le bloc d'alimentation

Préparation

Ne laissez jamais l'appareil fonctionner hors de l'eau, sinon il serait complètement inutilisable dans un court laps de temps ! Immergez le filtre dans l'eau en le tenant par l'anneau de suspension (l'image 4). Après que le nettoyeur ait perdu l'air lentement, le robot doit être complètement vide d'air, sinon le travail normal est perturbé.

Il plonge alors indépendamment vers le fond.

Attention ! Pour des performances optimales, laissez s'échapper l'air complètement du nettoyeur avant d'allumer l'appareil (il n'y a plus de bulles qui s'échappent du nettoyeur et celui-ci repose complètement au fond de la piscine).

Branchement au secteur

Si le nettoyeur repose complètement au fond de la piscine, prenez le câble d'alimentation, étalez-le et insérez la fiche dans la prise du bloc d'alimentation. Ensuite, connectez le câble à la prise (veuillez faire attention que les fiches sont connectés dans le bon sens et dans la bonne position) et serrez les écrous sur les deux extrémités. Branchez le cordon d'alimentation au secteur. Le nettoyeur de piscines est prêt à l'emploi.

Maniement

NO	Signification	Commande	Fonction
1	Marche/ Arrêt	Bouton Marche ou Arrêt	<ul style="list-style-type: none"> ■ Si vous appuyez sur ce bouton, la machine est mise en marche. ■ Si vous appuyez deux fois sur ce bouton, la machine fonctionnera dans le mode sélectionné ■ Si vous appuyez sur ce bouton une troisième fois, la machine s'arrête

		Modes	Choisissez un mode différent pour des fins différentes.
2	Mode	l'image 5	Mode « ALL » : Le fond est nettoyé une fois puis le mur est nettoyé une fois
		l'image 6	Mode « WALL » : Seul le mur est nettoyé une fois
		l'image 7	Mode « FLOOR » : Seul le fond est nettoyé une fois
		l'image 8	Mode « ALL + FLOOR » : Le fond est nettoyé trois fois et le mur est nettoyé une fois
		Durée d'activité	Horaires de travail différents à des fins différentes
3	Durée	l'image 9	1H - 2H - 3H : Indique les différentes durées de nettoyage

				Indique le statut de la machine	
4	Voyant	Statut de l'activité	Deux ou trois voyants allumés	La machine est arrêtée	
			1H clignote lentement	Machine en marche pendant 1 heure	
			2H clignote lentement	Machine en marche pendant 2 heures	
			3H clignote lentement	Machine en marche pendant 3 heures	
			Tous les voyants sont allumés	Mode ALL actif	
			Voyant WALL allumé	Mode WALL actif	
			Voyant FLOOR allumé	Mode FLOOR actif	
			Voyants ALL+ FLOOR allumés	Mode ALLFLOOR actif	
			ALL>> WALL>> FLOOR clignotent	Manuel : en avant	
			FLOOR>> WALL>> ALL clignotent	Manuel : en arrière	
			3H>>2H>>1H clignotent	Manuel : tourner à gauche	
			1H>>2H>>3H flash clignotent	Manuel : tourner à droite	
			Tous les voyants clignotent lentement	Auto run pour terminer la course	
5	AUTO START	Fonction Autostart	Lampe éteinte : aucun programme configuré		
			La lampe est allumée : programme configuré, le nettoyeur de piscine attend le début du programme		
			La lampe clignote : le nettoyeur de piscine fonctionne dans le programme configuré		

Vous pouvez aussi commander le APPcontrol via une application en utilisant le lien suivant (Android + IOS)

Soins et maintenance

Le nettoyeur s'éteindra automatiquement après un cycle de nettoyage. Débranchez le cordon d'alimentation, tirez légèrement sur le câble et levez le nettoyeur hors de l'eau par l'anneau sur l'écrou de serrage.

Attention !

Lorsque vous enlevez le nettoyeur de la piscine, vous devez vous assurer que le filtre ne se cogne pas contre la paroi de la piscine, sinon vous risquez de rayer à la fois le nettoyeur et le liner.

Avant le nettoyeur quitte la surface de l'eau, tenez-le également pendant 10 à 15 secondes pour permettre à l'eau dans le filtre de s'écouler à travers la sortie d'eau dans la piscine. Seulement ensuite vous pouvez poser le nettoyeur au bord de la piscine.

Nettoyer le plateau du filtre l'image 11

- Soulevez la poignée du bac
- Retirez le bac du filtre
- Faites glisser le clip pour ouvrir le bac
- Sortez les glissières
- Nettoyez le bac

Remettez le plateau de filtre en place l'image 12

La machine est équipée d'une glissière pour guider le filtre dans le nettoyeur et le fixer fermement avec le clip.

Conseils et astuces

Chaque fois que le nettoyeur est mis hors de l'eau, l'insert du filtre doit être nettoyé.

La valeur PH de l'eau doit être comprise entre 7,0 et 7,2. Assurez-vous que la température de l'eau soit située entre 10° C et 32° C.

Après chaque nettoyage, la chenille d'entraînement doit être nettoyée à fond pour qu'elle ait la même adhérence sur la paroi lors du prochain nettoyage. Le robot de nettoyage convient également pour les lavabos avec électrolyse au sel si la teneur en sel ne dépasse pas 0,5% ! Il est important de noter que le robot est rincé à l'eau douce de l'intérieur et de l'extérieur après chaque processus de nettoyage afin d'éviter d'endommager l'unité !

Après avoir appuyé sur le bouton « Power off », le bouton « Power on » ne peut pas être actionné pendant 30 secondes.

Nous vous recommandons de conserver le nettoyeur entre 10°C et 32°C dans un endroit ombragé et bien ventilé. La lumière directe du soleil doit toujours être évitée ! Nous vous recommandons d'installer l'unité de commande avec une corde de sécurité pour empêcher que le bloc d'alimentation ne soit entraîné dans la piscine par le nettoyeur.

Avant d'utiliser l'appareil, lisez attentivement les instructions de dépannage.

	Voyant	Signification	Suggestion
Diagnostic	1H clignote rapidement, un signal sonore retentit	La machine est hors de l'eau	Remettez la machine dans l'eau ou attendez qu'elle redémarre automatiquement
	Tous les voyants clignotent rapidement, un signal sonore retentit	Surcharge du bloc d'alimentation	Arrêtez la machine et contactez de service de vente
	1H+2H+3H clignotent rapidement, un signal sonore retentit	De l'eau est entrée dans la boîte d'étanchéité	Arrêtez la machine et contactez de service de vente
	ALL+1H clignotent rapidement, un signal sonore retentit	Surcharge de la pompe	Arrêtez la machine et vérifiez la roue et la pompe
	WALL+2H clignotent rapidement, un signal sonore retentit	Surcharge du moteur 1	Arrêtez la machine et vérifiez la courroie et le système de transmission
	FLOOR+3H clignotent rapidement, un signal sonore retentit	Surcharge du moteur 2	Arrêtez la machine et vérifiez la courroie et le système de transmission
	ALL+WALL+1H+2H clignotent rapidement, un signal sonore retentit	Erreur de voltage	Arrêtez la machine et contactez de service de vente
	ALL+WALL+FLOOR clignotent rapidement, un signal sonore retentit	Erreur de communication	Vérifiez le câble entre le nettoyeur et le bloc d'alimentation ou contactez le service de vente
	WALL+FLOOR+2H+3H clignotent rapidement, un signal sonore retentit	La machine est hors de l'eau et ne démarre pas	Arrêtez le redémarrage automatique de la machine et démarrez-la manuellement après avoir effectué un nettoyage
	WALL clignote rapidement, un signal sonore retentit	La machine s'est retournée	Remettez la machine debout manuellement
	Le nettoyeur de piscine ne monte pas complètement jusqu'en haut de la paroi.	La poussée du nettoyeur de piscine est trop faible.	* Nettoyez le bac à filtre/le sac filtrant. * Nettoyez les parois de la piscine des dépôts glissants comme par ex. les algues. * Passez l'aspirateur de piscine lorsque la température de l'eau dans la piscine est optimale. Celle-ci est comprise entre 10°C et 32°C. * Contrôlez l'usure des courroies de transmission et des brosses et remplacez celles-ci le cas échéant. * Ajustez correctement la valeur du pH, celle-ci doit être comprise entre 7,0 et 7,4. * Collez les morceaux de polystyrène autocollants inclus sur la face interne de votre nettoyeur de piscine (voir illustration 15-16)

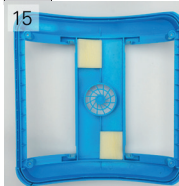

Illustration 15 / Solution 1
 Démontez la partie supérieure et placez deux morceaux de mousse sortant du milieu en diagonale sur la face interne du couvercle de votre nettoyeur de piscine (illustration 15). Si, après cette étape, votre nettoyeur de piscine a toujours trop peu de poussée, veuillez dans ce cas également appliquer la solution 2.

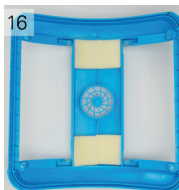
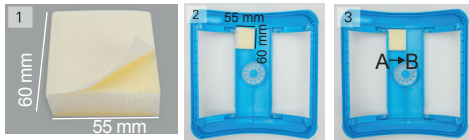

Illustration 16 / Solution 2
 Placez deux autres morceaux de mousse à côté des morceaux de mousse déjà apposés. (illustration 16)

Instructions pour le collage des morceaux de mousse :

1. Enlevez le papier de la face arrière de la mousse.
2. Veuillez prendre en compte les différentes longueurs du morceau de mousse.
3. Pressez le morceau de mousse de l'intérieur (A) vers l'extérieur (B) afin de terminer correctement le processus.



i Informations importantes

Caractéristiques techniques

- Tension d'entrée : 220(230) VAC
- Fréquence : 50 Hz
- Tension de sortie : DC (courant continu) 24 V
- Puissance nominale : 200 W
- Longueur du câble : 18 m
- Largeur du tambour de nettoyage : 465 mm
- Surface à nettoyer max. dans la piscine : 270 m²
- Performance de filtrage : 20m³/h
- Finesse du filtre : 100 µm
- Température de service (eau) : 10°C - 32°C
- Vitesse de glissement : 12m/min
- Classe de résistance hydrolytique : Nettoyant : IPX8 ; Bloc d'alimentation : IPX5
- Température ambiante : 10°C - 32°C
- Poids du nettoyeur : 12,5 kg (sans câbles)

Service

Ne renvoyez pas l'appareil sans en être invité, mais adressez-vous au préalable à notre centre de service ! Si le produit doit être envoyé, il est nécessaire de l'emballer soigneusement et d'y joindre la facture (copie). Une fois que nous avons reçu l'appareil, il est vérifié par notre département des contentieux et réparé. Après avoir terminé, votre appareil vous sera retourné aussi rapidement que possible. Si la garantie ne s'applique pas à votre cas, les frais encourus seront facturés. Les demandes en garantie sont traitées par la société Steinbach VertriebsgmbH. Les produits seront réparés par la société Steinbach VertriebsgmbH. Puisque aucun droit de retour n'existe, ils ne seront pas repris.

Nettoyage

Pour procéder au nettoyage de l'appareil, veillez à utiliser des produits d'entretien usuels. N'utilisez en aucun cas des produits de nettoyage à base de solvants ou abrasifs, voire des éponges, brosses dures, etc. Le robot de nettoyage convient également pour les lavabos avec électrolyse au sel si la teneur en sel ne dépasse pas 0,5% ! Il est important de noter que le robot est rincé à l'eau douce de l'intérieur et de l'extérieur après chaque processus de nettoyage afin d'éviter d'endommager l'unité!

Stockage

Une fois le nettoyage terminé, il convient de sécher le produit convenablement. Tant que le nettoyeur n'est pas utilisé, il doit être placé dans une pièce ombragée et bien aérée. La lumière directe du soleil doit être évitée. Respectez une température ambiante supérieure à 5 °C en hiver.

Mise au rebut

Mise au rebut de l'emballage : Les matériaux qui composent nos emballages ont été sélectionnés en fonction de critères écologiques de même que pour leur facilité d'élimination et sont de ce fait recyclables. Jetez le papier et les cartons dans le bac de papiers usagés et les films plastiques dans le bac de recyclage.

Mise au rebut du produit : Les dispositions en vigueur au sein de l'Union européenne et dans les autres États européens dotés de systèmes de tri sélectif des matières recyclables sont applicables. Éliminez le produit conformément à la réglementation locale et à la législation en vigueur.

Les appareils usagés ne doivent pas être jetés avec les ordures ménagères ! Si le robot n'est plus utilisable, le consommateur est dans l'obligation légale d'éliminer l'appareil usagé séparément des ordures

ménagères, par exemple dans un point de collecte dans sa commune/ ville. Les vieux appareils peuvent ainsi être recyclés de manière appropriée et les effets négatifs sur l'environnement sont évités. C'est la raison pour laquelle les appareils électriques sont marqués du symbole représenté ici.



Conditions d'application de la garantie

Les dispositions légales en matière de garantie en vigueur dans le pays concerné sont applicables. La garantie quant à la sécurité de fonctionnement et la fiabilité par le fabricant est assurée uniquement sous les conditions suivantes :

- Le nettoyeur de fond est utilisé conformément aux instructions de service.
- Pour les réparations, uniquement des pièces de rechange d'origine doivent être utilisées (les pièces d'usure ne sont pas couvertes par la garantie).

Déclaration de conformité CE

L'envoi de la déclaration de conformité UE peut être demandé à l'adresse mentionnée à la fin de la présente notice.



Premessa

Grazie per aver acquistato questo prodotto Steinbach. Ci dedichiamo costantemente all'ulteriore sviluppo dei nostri prodotti. Se nonostante ciò questo prodotto dovesse presentare dei difetti, vi porgiamo le nostre scuse e vi preghiamo cortesemente di contattare il nostro servizio di assistenza.

Leggere e conservare le istruzioni per l'uso

Istruzioni per l'uso per Steinbach pulitore per piscina APPcontrol
Queste istruzioni per l'uso appartengono al prodotto indicato. Contengono informazioni importanti per la messa in funzione e l'utilizzo. Prima di utilizzare questo prodotto leggere attentamente le istruzioni per l'uso, in particolar modo le indicazioni per la sicurezza. La mancata osservanza di queste istruzioni per l'uso può avere come conseguenza gravi lesioni o danni al prodotto. Le istruzioni per l'uso si basano sulle norme e sulle regole dell'Unione europea. Osservare le disposizioni e le leggi specifiche per i paesi esteri. Conservare le istruzioni per l'uso la futura consultazione e all'occorrenza consegnarle anche a terzi.

Utilizzo conforme all'uso

Il prodotto è stato concepito esclusivamente per l'uso privato e non per l'uso commerciale.

Il nostro APPcontrol è un robot nuovissimo, potente e automatico progettato per la pulizia delle piscine. Grazie al suo avanzato programma computerizzato pulisce il fondo e le pareti della piscina senza che questa venga precedentemente svuotata. Filtra contemporaneamente l'acqua e ne elimina i residui e i sedimenti. Poiché il pulitore funziona con corrente continua 24V garantisce la massima sicurezza durante il funzionamento. Leggere attentamente queste istruzioni per poterlo utilizzare correttamente. Utilizzare questo prodotto solo secondo le modalità descritte nelle presenti istruzioni per l'uso. Qualsiasi altro utilizzo viene considerato come non conforme all'uso e può provocare danni materiali e addirittura lesioni a persone. Non adatto per piscine a sfioro, in acciaio, piastrellate e gonfiabili. Questo articolo non è un giocattolo. Il produttore o il rivenditore non si assume alcuna responsabilità per danni derivanti dall'utilizzo non conforme o scorretto.



Avvertenze e indicazioni di sicurezza

Leggere e seguire tutte le istruzioni. In caso di mancata osservanza di queste avvertenze bisogna attendersi danni alla proprietà, gravi lesioni o la morte. Le avvertenze sul prodotto, le istruzioni e le norme di sicurezza comprendono molti rischi e pericoli, ma non tutti quelli possibili. Si prega di fare attenzione e di valutare i possibili pericoli. L'utilizzo scorretto del prodotto può provocare situazioni che mettono a rischio la vita.

Attenzione! Al fine di evitare pericoli, lasciare che siano i professionisti qualificati a occuparsi delle riparazioni. Rivolgersi a un centro specializzato. I diritti di garanzia decadono nel caso di riparazioni eseguite autonomamente, montaggio improprio o utilizzo scorretto. Per le riparazioni possono essere utilizzati solo pezzi di ricambio che corrispondono ai dati di prodotto originali
AVVERTENZA! Pericoli per bambini e persone con ridotte capacità psichiche, sensoriali o mentali (per esempio persone parzialmente disabili, persone anziane con ridotte capacità psichiche e mentali) o ridotta esperienza e conoscenza. I bambini non possono giocare con questo prodotto. La pulizia non deve essere effettuata da bambini o persone con ridotte capacità psichiche, sensoriali o mentali.
AVVERTENZA! Pericolo di danneggiamento! L'uso improprio di questo prodotto lo può danneggiarlo.

Pericolo di scosse elettriche! La scorretta installazione elettrica o l'eccessiva tensione di rete possono provocare scosse elettriche. Collegare il prodotto solo se la tensione di rete della presa di corrente corrisponde ai dati tecnici indicati. Collegare il prodotto solo a una presa di corrente accessibile, in modo da poter staccare velocemente il prodotto dalla rete in caso di anomalie. Non usare il prodotto se presenta danni visibili o se il cavo di alimentazione o la spina sono difettosi. Come protezione aggiuntiva si consiglia l'installazione di un interruttore differenziale (FI/RCD) con una corrente applicata di misurazione non superiore a 30 mA. Consultare il proprio installatore di impianti elettrici specializzato.

Aprire il prodotto soltanto solo in base a quanto indicato nelle presenti istruzioni. Al fine di evitare situazioni di pericolo far effettuare le riparazioni solo da personale specializzato. Rivolgersi a un centro specializzato. I diritti di garanzia decadono nel caso di riparazioni eseguite autonomamente, modifiche del prodotto, collegamento scorretto o utilizzo improprio. Questo prodotto contiene parti elettriche e meccaniche indispensabili per proteggersi contro le fonti di pericolo.

Non afferrare mai la spina con le mani umide. Non tirare mai la spina dalla presa afferrando il cavo di alimentazione, bensì afferrate sempre la spina di alimentazione. Tenere il prodotto, la spina e tutti i cavi al di fuori dalla portata da fiamme libere e superfici roventi. Posare il cavo di alimentazione in modo da non inciampare e non interrarlo. Posare il cavo in modo che non venga danneggiato da rasaerba e apparecchi simili. Non piegare il cavo di alimentazione e non farlo passare su spigoli vivi. Non utilizzare prolunghe, prese multiple o altri adattatori.

Per prevenire gravi danni al dispositivo non azionarlo mai fuori dall'acqua! Il dispositivo deve essere collegato solo a una presa a terra da 230 V. Quando il dispositivo si trova in acqua non ci devono essere persone all'interno della piscina. Il pulitore non è un giocattolo. Per una prestazione ottimale, lasciare fuoriuscire tutta l'aria prima di accendere il dispositivo (in questo modo non usciranno più bolle d'aria dal pulitore e questo resterà ben ancorato al fondo della piscina). Non tentare di muovere i galleggianti lungo il cavo elettrico. Lasciarli nella posizione iniziale. Prima di attivare il dispositivo assicurarsi che il cavo galleggiante rimanga morbido per evitare eventuali attorcigliamenti. Gli attorcigliamenti del cavo possono nel caso peggiore causare danni al pulitore e compromettere l'efficacia di pulizia. Al termine di ogni utilizzo il contenitore dei filtri comprese le bustine filtro devono essere immediatamente puliti. In questo modo si eviterà che le bustine filtro sporche compromettano il normale funzionamento del pulitore. Quando il pulitore non viene utilizzato deve essere riposto in un luogo ombroso e ben areato. Evitare la luce solare diretta. Durante il funzionamento la centralina di controllo/l'alimentatore del pulitore deve trovarsi in un posto ombroso. Per prevenire probabili danni e/o il surriscaldamento non coprire la centralina di controllo/l'alimentatore. I motori e le parti elettriche devono essere aperti e riparati solo da personale esperto. In caso contrario la garanzia decade immediatamente. Utilizzare il pulitore solo in conformità all'ambito di lavoro e alle condizioni riportati in questo manuale di istruzioni.

Attenzione: Prima di estrarre il pulitore dalla piscina, assicurarsi che la corrente sia completamente disattivata.

Posizione dell'alimentatore

L'alimentatore del pulitore deve essere posizionato in maniera che questo possa raggiungere tutti gli angoli e i lati della piscina. Per motivi di sicurezza l'alimentatore deve trovarsi ad una distanza minima di 3,5 m dal bordo della piscina. Vedi figura 1 Fissare l'alimentatore al cavo di sicurezza fornito in dotazione (figura 13). **Attenzione:** Durante il funzionamento l'alimentatore deve trovarsi in una zona ombreggiata.



Controllare il volume di fornitura

AVVISO! Pericolo di danneggiamento! Se si apre incautamente la confezione con un coltello affilato o altri oggetti appuntiti, il prodotto potrebbe danneggiarsi. Fare quindi molta attenzione nell'aprire la confezione.

- Estrarre il prodotto dall'imballaggio.
- Controllare che la fornitura sia completa. Schizzo/foto L1.
- Controllare se l'articolo o le singole parti presentano danni. In tale eventualità non utilizzare il prodotto. Rivolgersi all'indirizzo del servizio assistenza clienti indicato nelle istruzioni.



Montaggio del pulitore per piscine

Lo APPcontrol è costituito dal pannello di controllo e dall'unità di pulizia. Di seguito sono elencati i componenti del pulitore.

Figura 2:

A: Display

B: Attacco 230V

C: Attacco dell'aspiratore

Componenti del pulitore per piscina

Figura 3:

- 1) Maniglia
- 2) Unità filtrante
- 3) Rullo di trasmissione
- 4) Cuscinetto per rullo di trasmissione
- 5) Cinghia di trasmissione
- 6) Rivestimento laterale
- 7) Cavo galleggiante
- 8) Unità motore
- 9) Ruota motrice
- 10) Propulsore
- 11) Inserto per ugello
- 12) Telaio
- 13) Parte superiore del coperchio
- 14) L'alimentatore

Preparazione

Non mettere mai il dispositivo in funzione fuori dall'acqua, altrimenti l'apparecchio verrà distrutto in breve tempo! Immergere in acqua il pulitore appeso all'anello di fissaggio (figura 4). Dopo che il pulitore ha eliminato pian piano tutta l'aria (il pulitore deve essere totalmente privo di aria per non comprometterne il normale funzionamento) si immerge da solo in profondità.

Attenzione: Per una prestazione ottimale, assicurarsi che il pulitore abbia eliminato tutta l'aria (non fuoriescono più bolle d'aria dal pulitore e questo resterà ben ancorato al fondo della piscina).

Collegamento della fonte di alimentazione

Una volta posizionato completamente il pulitore sul fondo della piscina, prendere il cavo di alimentazione, distenderlo e collegare la spina alla presa sulla l'alimentatore. Quindi collegare il cavo alla presa (durante il collegamento del cavo fare attenzione che la spina si trovi nella direzione e posizione esatta) e serrare i dadi su entrambe le estremità. Collegare il cavo alla fonte di alimentazione.

Ora il pulitore per piscine è pronto all'uso.



Utilizzo

NR.	Simbolo	Significato	Funzione
1	ON/OFF	Accensione o spegnimento	<ul style="list-style-type: none"> ■ Premendo questo pulsante la macchina si accenderà ■ Premendo questo pulsante la macchina lavorerà alla modalità selezionata. ■ Premendo questo pulsante la macchina si spegnerà
		Opzioni relative alle modalità	Scegliere una modalità differente per scopi diversi.
2	Mode	Figura 5	Modalità "ALL" (TUTTO): Viene pulito una volta il pavimento e poi una volta la parete
		Figura 6	Modalità "WALL" (PARETI): Viene pulita solo una volta la parete
		Figura 7	Modalità "FLOOR" (PAVIMENTO): Viene pulito solo una volta il pavimento
		Figura 8	Modalità "ALL + FLOOR": Viene pulito tre volte il pavimento e una volta la parete
		Opzione relativa alla durata di lavoro	Durate di lavoro diverse per scopi differenti.
3	Time	Figura 9	1H - 2H - 3H: Indica i diversi tempi di pulizia.
Indicare lo stato della macchina			

4	Indicatore	Stato di lavoro	Due o tre indicatori inseriti	Macchina arrestata
			1H lampeggia lentamente	Macchina in funzione per 1 ora
			2H lampeggia lentamente	Macchina in funzione per 2 ore
			3H lampeggia lentamente	Macchina in funzione per 3 ore
			ALL acceso	In funzione in modalità ALL
			WALL acceso	In funzione in modalità WALL
			FLOOR acceso	In funzione in modalità FLOOR
			ALL+ FLOOR acceso	In funzione in modalità ALL+ FLOOR
			ALL>> WALL>> FLOOR lampeggiano in sequenza	Manuale: avanti
			FLOOR >> WALL>> ALL lampeggiano in sequenza	Manuale: indietro
3H>>2H>>1H lampeggiano in sequenza	Manuale: svolta a sinistra			
1H>>2H>>3H lampeggiano in sequenza	Manuale: svolta a destra			
Tutte le luci lampeggiano lentamente	Funzionamento automatico terminato			
5	AUTO START	Funzione avvio automatico	Spia spenta: nessun programma impostato	
			La spia è accesa: Programma impostato, il robot da piscina è in attesa dell'avvio del programma	
			La spia lampeggia: Il robot da piscina funziona nel programma impostato	

Vi è anche la possibilità di comandare APP control tramite APP. Assicuratevi che sul vostro dispositivo Android o IOS sia installata la versione più aggiornata del vostro sistema operativo in modo da poter completare con successo l'installazione della APP.

Cura e manutenzione

Il pulitore si spegne automaticamente dopo un ciclo di pulizia. Scollegare il cavo di alimentazione, tirare leggermente il cavo e sollevare il pulitore dall'anello sul dado di serraggio per estrarlo dall'acqua.

Attenzione:

Durante l'estrazione del pulitore dalla piscina bisogna fare attenzione che questo non sbatti contro le pareti della vasca altrimenti potrebbe graffiare sia il pulitore che il rivestimento. Prima che il pulitore lasci totalmente la superficie dell'acqua, tenerlo sospeso 10-15 secondi affinché tutta l'acqua rimasta all'interno possa fuoriuscire e defluire in piscina. Ora potete appoggiare il pulitore sul bordo della piscina.

Pulizia del vassoio del filtro Figura 11

- Sollevare la maniglia del vassoio
- Estrarre il vassoio del filtro
- Far scorrere la clip e aprire il vassoio
- Rimuovere le guide
- Pulire il vassoio

Riposizionare il vassoio del filtro Figura 12

La macchina ha una guida per riposizionare il vassoio del filtro nel pulitore e riagganciare la maniglia perfettamente in posizione.

Suggerimenti e consigli

Ogni volta che il pulitore viene tolto dall'acqua il set di filtri deve essere pulito.

Assicurarsi che il pH dell'acqua sia di 7.0 - 7.2.

Assicurarsi che la temperatura dell'acqua sia tra i 10°C e i 32°C.

Dopo ogni ciclo di pulizia il cingolo deve essere pulito accuratamente per potere ottenere la stessa aderenza alla parete durante il ciclo seguente. Il robot di pulizia è adatto anche per vasche con elettrolisi del sale se il contenuto di sale NON supera lo 0,5%! È importante notare che il robot viene risciacquato con acqua fresca dall'interno e dall'esterno dopo ogni operazione di pulizia per evitare danni all'unità!

Dopo avere premuto il tasto "Power Off", il tasto "Power On" non può essere premuto per i successivi 30 secondi.

Si consiglia di conservare il pulitore in un luogo ombreggiato e ben areato ad una temperatura compresa tra i 10°C e i 32°C. Evitare sempre la luce solare diretta!

Si consiglia di fissare l'unità di controllo con una corda di sicurezza per evitare che l'adattatore CA venga trascinato in acqua dal pulitore.

Prima dell'utilizzo leggere attentamente le avvertenze circa la risoluzione dei problemi.

	Indicatore	Significato	Suggerimento
Diagnosi	1H lampeggia velocemente con segnale sonoro	Macchina fuori dall'acqua	Rimettere la macchina nell'acqua o aspettare fino a quando la macchina riparte automaticamente
	Tutte le luci lampeggiano velocemente con segnale sonoro	Sovraccarico della l'alimentatore	Arrestare la macchina e contattare l'assistenza
	1H+2H+3H lampeggiano velocemente con segnale sonoro	Perdita della scatola a tenuta	Arrestare la macchina e contattare l'assistenza
	ALL+1H lampeggiano velocemente con segnale sonoro	Sovraccarico della pompa	Arrestare la macchina e controllare girante e pompa
	WALL+2H lampeggiano velocemente con segnale sonoro	Sovraccarico del motore di movimento 1	Arrestare la macchina e controllare cinghia e sistema di trasmissione
	FLOOR+3H lampeggiano velocemente con segnale sonoro	Sovraccarico del motore di movimento 2	Arrestare la macchina e controllare cinghia e sistema di trasmissione
	ALL+WALL+1H+2H lampeggiano velocemente con segnale sonoro	Il pulitore presenta una tensione anomala	Arrestare la macchina e contattare l'assistenza
	ALL+WALL+FLOOR lampeggiano velocemente con segnale sonoro	Comunicazione anomala	Controllare il cavo tra il pulitore e l'alimentatore o contattare l'assistenza
	WALL+FLOOR+2H+3H lampeggiano velocemente con segnale sonoro	Macchina fuori dall'acqua che non è stata in grado di riavviarsi	Arrestare la macchina e riavviarla manualmente dopo l'immersione del pulitore
	WALL lampeggia velocemente con segnale sonoro	Macchina ribaltata	Rigirare la macchina manualmente
	Il pulitore per piscina non sale completamente su tutta la parete.	Il pulitore per piscina ha troppa poca spinta.	<ul style="list-style-type: none"> • Pulire il contenitore/sacchetto del filtro • Pulire le pareti della piscina da sedimenti scivolosi, come p. es. le alghe. • Introdurre l'aspiratore per piscina in piscina quando la temperatura dell'acqua è ottimale: tra 10°C e 32°C. • Controllare le cinghie di trasmissione e le spazzole dall'usura ed eventualmente sostituirle. • Impostare correttamente il valore del PH, tra 7.0-7.4. • Incollare i pezzi di polistirolo autoadesivi contenuti nella confezione sul lato interno del vostro pulitore per piscine (vedi figure 15 -16)



Figura 15 / Soluzione
Smontare la parte superiore e inserire due pezzi di gommapiuma in senso diagonale dal centro, sul lato interno del coperchio del vostro pulitore per piscine (figura 15). Se in seguito a questo passaggio il vostro pulitore di piscine dovesse avere ancora troppa poca spinta, utilizzare la soluzione 2.



Figura 16 / Soluzione 2
Inserire altri due pezzi di gommapiuma affianco ai pezzi già inseriti. (Figura 16)

Istruzioni per l'incollaggio dei pezzi di gommapiuma.

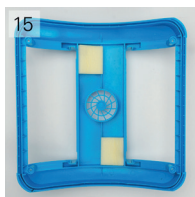
1. Rimuovere la carta sul lato posteriore della gommapiuma.
2. Prestare attenzione alle differenti lunghezze dei pezzi di gommapiuma.
3. Fare pressione sul pezzo di gommapiuma dall'interno (A) verso l'esterno (B) per completare correttamente l'operazione

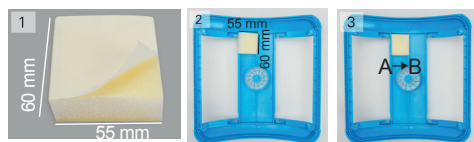

i Informazioni importanti

Specifiche tecniche

- Tensione in ingresso: 220(230) VAC
- Frequenza: 50 Hz
- Tensione in uscita: DC (corrente continua) 24V
- Potenza nominale: 200 W
- Lunghezza del cavo: 18 m
- Larghezza del tamburo autopulente: 465 mm
- max. Superficie di pulizia della piscina: 270 m²
- Potenza del filtro: 20m³/h
- Finezza del filtro: 100 µm
- Temperatura di esercizio (acqua): 10°C - 32°C
- Velocità di scorrimento: 12m/min
- Classe di tenuta all'acqua: Pulitore: IPX8; Alimentatore: IPX5
- Temperatura ambiente: 10°C - 32°C
- Peso del pulitore: 12,5 kg (senza cavo)

Gestione dei servizi

Si prega di non inviare a noi l'apparecchio di propria iniziativa, ma di rivolgersi prima al nostro servizio assistenza! Qualora l'apparecchio debba essere ritirato è necessario imballarlo in modo sicuro e di allegare la fattura (copia). Non appena l'apparecchio giungerà in sede verrà controllato e i danni riparati dal nostro reparto reclami. Una volta completata la riparazione l'apparecchio verrà rispedito immediatamente al mittente. Se la spedizione non rientra nella garanzia i costi che ne derivano verranno addebitati al cliente. La garanzia è materia dell'azienda Steinbach VertriebsgmbH. L'articolo verrà riparato dall'azienda Steinbach VertriebsgmbH, ma poiché non sussiste il diritto di restituzione non verrà preso indietro.

Pulizia

Per la pulizia utilizzare detersivi disponibili in commercio. Non utilizzare detersivi a base di solvente o strumenti di pulizia abrasivi come spugne dure spazzole, ecc. Il robot di pulizia è adatto anche per vasche con elettrolisi del sale se il contenuto di sale NON supera lo 0,5%! È importante notare che il robot viene risciacquato con acqua fresca dall'interno e dall'esterno dopo ogni operazione di pulizia per evitare danni all'unità!

Conservazione

Al termine della pulizia il prodotto deve essere asciugato adeguatamente. Quando il pulitore non viene utilizzato deve essere riposto in un luogo ombroso e ben areato. Evitare la luce solare diretta. In inverno deve esserci una temperatura ambiente superiore ai 5°C.

Smaltimento

Smaltimento dell'imballaggio: i materiali dell'imballaggio sono stati selezionati in base a criteri di eco-compatibilità e di smaltimento e per questo motivo sono riciclabili. Gettare il cartone insieme alla carta straccia e i fogli di alluminio nella raccolta per il riciclaggio.

Smaltimento del prodotto: applicabile nell'Unione europea e altri stati con sistemi di raccolta differenziata. Smaltire il prodotto in conformità con le disposizioni e le leggi in vigore nel vostro luogo di residenza.

I dispositivi vecchi non devono finire nei rifiuti domestici! Nel caso in cui il robot non venisse più utilizzato, ogni consumatore è **obbligato a consegnare i dispositivi vecchi separati dai rifiuti domestici**, per es. presso un punto di raccolta comunale. In questo modo viene garantito che i rifiuti vengano riciclati correttamente e che vengano evitati effetti negativi sull'ambiente. Per questo motivo i dispositivi elettrici sono contrassegnati con il simbolo qui in alto.



Condizioni di garanzia

Per la garanzia valgono le disposizioni di legge in vigore nei rispettivi paesi. Il produttore si assume la garanzia relativa alla sicurezza operativa e all'affidabilità solo alle seguenti condizioni:

- L'aspiratore viene utilizzato secondo le istruzioni riportate nel manuale.
- Per le riparazioni vengono usati solo pezzi di ricambio originali (i pezzi di usura non sono soggetti a garanzia).

Dichiarazione di conformità CE

La dichiarazione di conformità CE può essere richiesta all'indirizzo riportato alla fine delle presenti istruzioni.



Predgovor

Zahvaljujemo se vam za nakup izdelka Steinbach. Naše izdelke ves čas razvijamo. Če bi se na izdelku vendarle pokazala napaka, se za to opravičujemo in vas prijazno prosimo, da stopite v stik z našim servisnim centrom.

Navodila za uporabo preberite in shranite

Navodila za uporabo za Steinbach čistilec za bazen APPcontrol
Navodila za uporabo sodijo k zgoraj navedenemu izdelku. Vsebujejo pomembne informacije o uporabi in ravnanju. Navodila, posebej varnostna opozorila, skrbno preberite pred uporabo izdelka. Neupoštevanje navodil lahko vodi do hudih poškodb ali okvar na vašem izdelku. Navodila za uporabo temeljijo na standardih in predpisih, ki veljajo v Evropski uniji. V tujini upoštevajte smernice in zakone, ki veljajo v vaši državi. Navodila shranite za kasnejšo uporabo in jih po potrebi posredujte drugim uporabnikom.

Predvideni pogoji uporabe

Izdelek je namenjen izključno za osebno uporabo in ni primeren za komercialno uporabo.

Naš čistilec APPcontrol je napreden, zmogljiv avtomatski bazenski robot za čiščenje plavalnih bazenov. Zaradi svojega naprednega računalniškega programa, lahko očisti dno in stene bazena, brez predhodnega izpraznjenja bazena. Hkrati filtrira vodo in odstranjuje plavajoče snovi in usedline. Ker čistilec deluje z 24 V enosmernim tokom, zagotavlja v času obratovanja visoko stopnjo varnosti. Prosimo, da skrbno preberete ta navodila za uporabo, da boste čistilec lahko pravilno upravljali. Izdelek uporabljajte izključno v skladu z opisom v navodilih. Kakršnakoli druga uporaba ni predvidena in lahko povzroči materialno škodo ali celo telesne poškodbe. Ni primerno za bazene s prelivom, za bazene iz nerjaveče kovine, za bazene obožene s ploščicami in za bazene z zračnim obročem. Izdelek ni otroška igračka. Proizvajalec ali trgovec ne prevzema odgovornosti za škodo, ki nastane zaradi nepredvidene ali nepravilne uporabe.



Opozorila in varnostni napotki

Vse napotke preberite in jih upoštevajte. Ob neupoštevanju varnostnih napotkov je treba računati na škodo na lastnini, druge resne poškodbe ali smrt. Opozorila, navodila in varnostna pravila zajemajo veliko tveganj, vendar pa ne vključujejo vseh možnih tveganj in nevarnosti. Prosimo, bodite pozorni in pravilno ocenite možna tveganja. Napačno rokovanje z izdelkom lahko vodi do smrtno nevarnih situacij.

Pozor! Popravila prepustite strokovnjakom, zato da se izognete nevarnostim. Pri tem sem obrnite na pooblaščen servis. V primeru samostojno izvedenih popravil, neustrezne montaže ali nepravilne uporabe bodo jamstveni in garancijski zahtevki zavrnjeni. Pri popravilih se smejo uporabljati le nadomestni deli, ki ustrezajo prvotnim podatkom o napravi.

OPOZORILO! Nevarnosti za otroke in osebe z zmanjšanimi fizičnimi, senzoričnimi ali mentalnimi sposobnostmi (na primer delnih invalidih, starejših osebah z omejenimi fizičnimi in mentalnimi sposobnostmi) ali pomanjkanju izkušenj in znanj. Otroci se z izdelkom ne smejo igrati. Čiščenja ne smejo izvajati otroci ali osebe z zmanjšanimi fizičnimi, senzoričnimi ali mentalnimi sposobnostmi. **NAPOTEK! Možnost okvare!** Zaradi nepravilnega ravnanja lahko pride do okvare izdelka.

Nevarnost električnega udara! Nepravilna električna instalacija ali previsoka omrežna napetost lahko povzročita električni udar. Izdelek priključite le v primeru, da je omrežna napetost v vtičnici skladna z navedenimi tehničnimi podatki. Izdelek priključite le v dobro dostopno vtičnico, zato da ga lahko v primeru motenj hitro izključite iz električnega omrežja. Izdelka ne uporabljajte, če izkazuje vidne poškodbe ali če je kabel ali vtikač poškodovan. Kot dodatna zaščita je priporočljiva instalacija zaščitnega stikala (FI/RCD) z največjim prožilnim tokom 30mA. Za nasvet povprašajte strokovnjaka.

Izdelek odprite samo skladno z navodili. Popravila prepustite strokovnjakom, zato da se izognete nevarnostim. Za to se obrnite na pooblaščen servis. V primeru samostojno izvedenih popravil,

neustrezne montaže ali nepravilne uporabe bodo jamstveni in garancijski zahtevki zavrnjeni. V izdelku so električni in mehanični deli, ki so nujno potrebni za zaščito pred viri nevarnosti.

Vtikača nikoli ne prijemajte z vlažnimi rokami. Vtikača iz vtičnice nikoli ne povlecite za kabel, ampak vedno primite vtikač. Izdelek, vtikač in vsi kabli naj bodo zavarovani pred odprtim ognjem in vročimi površinami. Kabel položite tako, da ne bo prišlo do spotikanja, in ga ne zakopavajte. Vse kable položite tako, da jih kosilnica in druge naprave ne bodo mogle poškodovati. Kabla ne prepogibajte in ga ne polagajte okoli ostrih vogalov. Ne uporabljajte podaljškov, razdelilcev ali drugih adapterjev.

Da bi preprečili večjo škodo na napravi, nikoli ne dovolite, da bi delovala izven vode. Napravo je dovoljeno priklopiti samo v ozemljeno vtičnico z zaščitnim vodnikom 230 V. Ko se naprava nahaja v vodi, se v bazenu ne smejo nahajati osebe. Čistilec ni igračka. Za optimalno zmogljivost zagotovite pred vklopom naprave izpust vsega zraka (iz čistilca ne prihajajo več mehurčki in le-ta ostane popolnoma na dnu bazena). Plovcev Plavalcev ne poskušajte premikati vzdolž električnega kabla. Vedno jih pustite v prvotnem položaju. Pred vklopom čistilca se prepričajte, da je plavalni kabel povsem zrahljan, da preprečite zapletanje kabla. V najslabšem primeru lahko zapletanje kabla pripelje do poškodbe čistilca in lahko vpliva na učinek čiščenja. Po vsaki uporabi je potrebno posodo s filtrirno vrečko nemudoma očistiti. S tem preprečite, da bi umazane filtrirne vrečke vplivale na običajno obratovanje čistilca. Dokler čistilca ne uporabljate, naj bo shranjen v senčnem in dobro prezračujem prostoru. Preprečite neposredno sončno svetlobo. V času obratovanja mora krmilna enota/napajalna enota čistilca stati na senčnem mestu. Krmilne enote/napajalno enoto ne pokrivajte, da tako preprečite možne poškodbe in/ali pregretje. Motorje in električne dele lahko odpirajo in popravljajo samo strokovno usposobljene osebe. V nasprotnem primeru to pripelje do neveljavnosti garancijske pravice. Čistilce uporabljajte samo za delovno okolje in pogoje dela, ki so navedeni v teh navodilih za uporabo. **Pozor:** Preden vzamete čistilec iz bazena se prepričajte, da je popolnoma izklopljen iz elektrike.

Položaj napajalnika

Napajalnik čistilca je potrebno primerno namestiti, da lahko le-ta doseže vse kote in konce bazena. Napajalnik mora biti zaradi varnostnih razlogov oddaljen najmanj 3,5 m od roba bazena. Glej sliko 1

Napajalno enoto pritrdite s priloženo varovalno vrstico (slika 13). **Pozor:** Napajalnik naj v času obratovanja stoji na senčnem področju.



Preverite vsebino kompleta

NAPOTEK! Možnost okvare! Če boste embalažo neprevidno odprli z ostrim nožem ali drugim ostrim predmetom, lahko pride do okvare izdelka. Zato morate biti pri odpiranju previdni.

- Izdelek vzemite iz embalaže.
- Preverite, ali je vsebina popolna. Skica/Slika L1.
- Preverite, ali je izdelek ali posamezni deli poškodovani. V primeru poškodbe izdelka ne uporabljajte. Obrnite se na naslov servisnega centra, ki je naveden na koncu navodil.



Sestava bazenskega čistilca

Čistilec APPcontrol je sestavljen iz krmilne enote in čistilne enote. V nadaljevanju so predstavljeni deli čistilca.

Slika 2:

A: Zaslón

B: Priključek 230 V

C: Priključek talnega sesalca

Sestavni deli čistilca za bazen

Slika 3:

- 1) Ročaj
- 2) Enota filtra
- 3) Pogonski valj
- 4) Ležaj za pogonski valj
- 5) Pogonski jermen
- 6) Stranska obloga
- 7) Plavajoči kabel
- 8) Enota motorja
- 9) Pogonsko kolo
- 10) Propeler
- 11) Vstavek za šobo
- 12) Okvir
- 13) Zgornji del pokrova
- 14) Napajalno enoto

Priprava

Naprave nikoli ne puščajte delovati izven vode, drugače se lahko že po kratkem času celotna naprava uniči. Čistilec potopite v vodo tako, da držite obesni obroč (Slika 4). Po tem ko čistilec počasi izgubi zrak (čistilec mora biti povsem brez zraka, drugače bo običajno delo moteno), se samodejno potopi navzdol.

Pozor: Za optimalno zmogljivost zagotovite pred vklopom naprave izpust vsega zraka (iz čistilca ne prihajajo več mehurčki in le-ta ostane popolnoma na dnu bazena).

Priklop na vir elektrike

Če je čistilec popolnoma na dnu bazena vzemite električni kabel, ga razvlecite in vtič vstavite v vtičnico na napajalno enoto. Nadalje priključite kabel na vtičnico (prosimo upoštevajte, da morate vtiče povezati med seboj v pravilni smeri in pravilnem položaju) in matice na obeh straneh trdno privijte. Kabel povežite z virom elektrike. Tako je bazenski čistilec pripravljen na obratovanje.



Upravljanje

ŠT.	Znak	Indikacija	Funkcija
1	VKLOP/ IZKLOP	Napajanje vklj/izklj	<ul style="list-style-type: none"> ■ S pritiskom na to tipko se naprava vklopi. ■ Z dvakratnim pritiskom na to tipko bo naprava delovala po izbranem načinu. ■ S trikratnim pritiskom na to tipko se bo naprava izklopila.
		načine delovanja	Za različne namene izberite različne načine.
2	Mode	Slika 5	V načinu delovanja (modusu) "ALL": Očisti enkrat tla bazena in enkrat steno
		Slika 6	V načinu delovanja (modusu) "WALL": Steno očisti samo enkrat
		Slika 7	V načinu delovanja (modusu) "FLOOR": Očisti tla samo enkrat
		Slika 8	V načinu delovanja (modusu) "ALL + FLOOR": Trikrat očisti tla in enkrat steno
		Možnosti trajanja delovanja	Različni časi delovanja za različne namene.
3	ČAS	Slika 9	1H - 2H - 3H: Omogoča različne čase delovanja

Prikaže status naprave

4	Indikator	Status dela	Vklop dveh ali treh indikatorjev	Naprava stoji
			1H počasno utripanje	Naprava deluje 1 uro
			2H počasno utripanje	Naprava deluje 2 uri
			3H počasno utripanje	Naprava deluje 3 ure
			Vklopljena lučka VSE	Delovanje v načinu VSE
			Vklopljena lučka STENA	Delovanje v načinu STENA
			Vklopljena lučka TLA	Delovanje v načinu TLA
			Vklopljena lučka VSE + TLA	Delovanje v načinu VSETLA
			VSE>>STENA>>TLA zaporedno utripanje	Ročno: naprej
			TLA>>STENA>>VSE zaporedno utripanje	Ročno: nazaj
3H>>2H>>1H zaporedno utripanje	Ročno: levo obrni			
1H>>2H>>3H zaporedno utripanje	Ročno: desno obrni			
Vse lučke utripajo počasi	Konec samodejnega delovanja			
5	AUTO START	Funzione avvio automatico	Če ta luč ne gori, pomeni, da ni nastavljen noben program	
			Če ta luč gori, pomeni, da je program nastavljen in čistilec za bazen čaka na začetek programa	
			Če luč utripa: Čistilec za bazen dela v nastavljenem programu	

Obstaja tudi možnost za krmiljenje čistilca APPcontrol s pomočjo aplikacije. Prosimo, da se prepričate ali imate na vašem androidu ali na vašem I fonu naloženo najnovejšo verzijo operacijskega sistema, da boste brez težav naložili sistem aplikacij.

Nega in vzdrževanje

Čistilec se po enem čistilnem ciklu samodejno izklopi. Omrežni kabel izvlecite, narahlo povlecite za kabel in čistilec dvignite za obroč na natezni matici iz vode.

Pozor:

ko čistilec dvigujete iz vode bodite pozorni na to, da ne udari ob rob bazena, ker lahko tako opraskate tako čistilec, kot tudi folijo. Preden čistilec zapusti gladino vode, mora tam ostati najprej 10 do 15 sekund, da lahko večina vode iz čistilca odteče v bazen. Šele nato lahko čistilec postavite na rob bazena.

Očistite pladenj s filtrom Slika 11

- Dvignite ročico predala filtra navzgor
- Pladenj vzemite ven
- Povlecite sponko, da odprete pladenj
- Snemite drsnike
- Očistite pladenj

Vstavite pladenj za filter nazaj Slika 12

Naprava ima drsni način, s katerim lahko pladenj filtra vstavite nazaj v čistilec bazena in sponko, ki ga zavaruje na tem položaju.

Namigi in napotki

Vedno, ko jemljete čistilec iz vode, je potrebno očistiti filtrirni vstavek. Zagotovite pH-vrednost vode med 7.0 in 7.2.

Zagotovite temperaturo vode med 10°C in 32°C.

Čistilni robot je načeloma namenjen tudi za bazene, ki uporabljajo solno elektrolizo, vendar samo do 0,5% koncentracije soli! Treba je tudi vedeti, da morate v tem primeru po vsakem čiščenju čistilnega robota oprati s sladko vodo, znotraj in zunaj, da bi s tem preprečili škodo na aparatu. Po vsakem čiščenju je potrebno pogonsko gosenico temeljito očistiti, da pri naslednjem čiščenju zagotovite enak oprijem na steno. Po aktiviranju tipke „Izklop“ še nadaljnjih 30 sekund ni možno pritisniti tipke „Vklop“.

Priporočamo, da čistilec shranjujete na temperaturi med 10°C in 32°C na senčnem in dobro prezračenem mestu. Vedno je potrebno preprečiti neposredno sončno svetlobo!

Priporočamo, da krmilno enoto pritrdite z varovalno vrvjo, da tako preprečite, da bi čistilec povlekel napajalnik v bazen.

Pred uporabo temeljito preberite napotke za odpravljanje motenj.

! Odpravljanje težav

	Indikacija	Pomen	Predlog
Diagnoza	1H hitro utripanje z brenčanjem.	Naprava je izven vode	Napravo položite nazaj v vodo ali pa počakajte, da samodejno začne s pogonom
	Vse lučke hitro utripajo z brenčanjem.	Preobremenitev napajalno enoto	Napravo izklopite in se obrnite na prodajni servis
	1H+2H+3H hitro utripanje z brenčanjem	Puščenje zatesnjene posode	Napravo izklopite in se obrnite na prodajni servis
	VSI+1H hitro utripanje z brenčanjem	Preobremenitev črpalke	Napravo izklopite in preverite impeler ali črpalčko
	STENA+2H hitro utripanje z brenčanjem	Preobremenitev hodnega motorja 1	Napravo izklopite, preverite pas in prenosni sistem
	TLA+3H hitro utripanje z brenčanjem	Preobremenitev hodnega motorja 2	Napravo izklopite, preverite pas in prenosni sistem
	VSE+STENA+1H+2H Hitro utripanje z brenčanjem	V čistilcu je nepravilna napetost	Napravo izklopite, obrnite se na prodajni servis
	VSE+STENA+TLA Hitro utripanje z brenčanjem	Nepravilna komunikacija	Preverite kabel med čistilcem in napajalno enoto ali se obrnite na prodajni servis
	STENA+TLA+2H+3H Hitro utripanje z brenčanjem	Naprava je izven vode in se ne more ponovno zagnati	Izklopite napravo, jo ročno ponovno zaženite potem, ko se čistilec potopi
	STENA hitro utripanje z brenčanjem	Naprava se je prevrnila	Napravo ponovno ročno obrnite

Čistilec za bazen pride po steni dovolj visoko.	Čistilec za bazen nima dovolj vzgona	<ul style="list-style-type: none"> * Očistite filter in filtrirno vrečko. * Očistite drseče nanose, kot na primer, alge. * Sesalec za bazen dajajte v vodo samo pri optimalni temperaturi, ki je med 10°C in 32°C. * Preverite pogonski jermen in krtače, da niso obrabljeni in jih po potrebi zamenjajte. * Nastavite Ph vrednost, ta naj bo med 7.0 - 7.4. * Nalepite samolepilne kose stiropora, ki so priloženi v kartonu, na notranjo stran vašega čistilnega robota (glej sliko 15 - 16)
---	--------------------------------------	--



Slika 15 / *1.

Kako to odpraviti: Odstranite zgornji del čistilca in vanj v sredino diagonalno vstavite dva kosa umetne pene (slika 15).

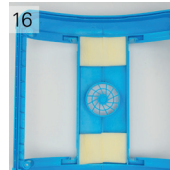

Slika 16 / *2.

Kako to odpraviti: K že prilepljenim koščkom umetne pene dodajte še dva kosa (slika 16)

Navodilo za lepljenje umetne pene:

1. Odstranite papir na hrbtni strani umetne pene.
2. Prosimo pazite na različne dolžine umetne pene.
3. Pritisnite peno od znotraj (A) navzven (B), da se postopek lepljenja pravilno zaključi.

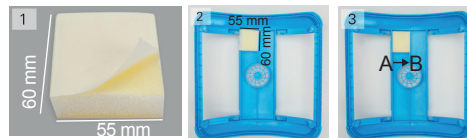

i Pomembni napotki

Tehnični podatki

- Vhodna napetost: 220(230) VAC
- Frekvenca: 50 Hz
- Izhodna napetost: DC (enosmerni tok) 24 V
- Nazivna moč: 200 W
- Dolžina kabla: 18 m
- Širina čistilnega bobna: 465 mm
- max. Čistilna površina v bazenu: 270 m²
- Zmogljivost filtra: 20m³/h
- Enota filtra: 100 µm
- Obratovalna temperatura (voda): 10°C - 32°C
- Hitrost premikanja: 12m/min
- Kategorija vodne obstojnosti: Čistilec: IPX8; Napajalno enoto: IPX5
- Temperatura okolja: 10°C - 32°C
- Teža čistilca: 12,5 kg (brez kabla)

Servis

Prosimo, da naprave ne pošiljate po lastni presoji k nam, temveč se najprej obrnite na naš servisni center! Če je potrebno napravo odpeljati, potem jo je potrebno varno zapakirati in priložiti račun (kopijo). Takoj, ko bo naprava prispela k nam, bo naš oddelek za reklamacije preveril pomanjkljivosti in jih popravil. Po zaključku teh del vam bomo napravo čim prej vrnili. Če pošiljka ni upravičena do garancije, potem bodo nastali stroški zaračunani. Izvedba garancije/jamstvo poteka preko podjetja Steinbach VertriebsgmbH. Artikel bo popravilo podjetje Steinbach VertriebsgmbH, ker pa ne obstaja pravica do vračila, ga ne bomo vzeli nazaj.

Čiščenje

Za čiščenje uporabljajte običajna sredstva za čiščenje. Ne uporabljajte sredstev, ki vsebujejo topila ali so abrazivna, npr. trdih gob, krtač itd. Čistilni robot je načeloma namenjen tudi za bazene, ki uporabljajo solno elektrolizo, vendar samo do 0,5% koncentracije soli! Treba je tudi vedeti, da morate v tem primeru po vsakem čiščenju čistilnega robota oprati s sladko vodo, znotraj in zunaj, da bi s tem preprečili škodo na aparatu.

Skladiščenje

Po končanem čiščenju se mora izdelek dovolj osušiti. Dokler čistilnika ne uporabljate, naj bo shranjen v senčnem in dobro prezračenem prostoru. Preprečite neposredno sončno svetlobo. Pozimi pazite na sobno temperaturo nad 5°C.

Odstranitev

Odlaganje embalaže: Materiali, iz katerih je izdelana embalaža, so izbrani v skladu z okoljsko odgovornostjo in smernicami za odstranitev odpadkov in jih je zato mogoče reciklirati. Lepenko in karton odvrzite v zabojnik za papir, folije pa v zabojnik za sekundarne surovine.

Odstranitev izdelka: Velja v Evropski uniji in v drugih evropskih državah s sistemi za ločeno zbiranje sekundarnih surovin. Izdelek odvrzite v skladu z določili in zakoni, ki veljajo v vašem kraju bivanja.

Stare naprave ne sodijo med gospodinjske odpadke! Če robota ne bi več uporabljali, potem je vsak potrošnik **zakonsko dolžan, da stare naprave odloži ločeno od gospodinjskih odpadkov**, npr. pri zbirnem mestu svoje skupnosti/svojega mestnega predela. S tem se zagotovi, da so stare naprave ustrezno reciklirane in tako preprečimo negativne učinke na okolje. Zaradi tega so električne naprave označene s tukaj prikazanim simbolom



Garancijski pogoji

Za garancijo veljajo zakonska določila, ki so veljavna v posamezni državi. Jamstvo glede krmilne enote in zanesljivosti prevzema proizvajalec pod naslednjimi pogoji:

- Talni sesalec se upravlja v skladu z navedbami v navodilih za uporabo.
- Pri popravilih se uporabljajo samo originalni nadomestni deli (obrabni deli niso predmet jamstva).

Izjava o ustreznosti CE

Do izjave EU o skladnosti lahko dostopate na naslovu, ki je naveden na koncu navodil.



Prefață

Vă mulțumim pentru cumpărarea acestui produs Steinbach. Noi perfecționăm permanent articolele noastre. Dacă totuși acest produs prezintă defecțiuni, am dori să ne cerem scuze, iar dvs. să încercați să luați legătura cu centrul nostru de service.

Citiți și păstrați manualul de utilizare.

Manual de utilizare pentru Steinbach aparat de curățat piscina APPcontrol

Acest manual de utilizare face parte din produsul numit mai sus. El conține informații importante despre punerea în funcțiune și manipulare. Citiți cu atenție tot manualul de utilizare, în special indicațiile de siguranță, înainte de a folosi acest produs. Nerespectarea acestui manual de utilizare poate duce la răni grave sau la deteriorări ale produsului dvs. Manualul de utilizare se bazează pe normele și regulile valabile în Uniunea Europeană. În străinătate respectați directivele și legile valabile specifice țării. Păstrați manualul de utilizare pentru folosire ulterioară și, la nevoie, dați-l mai departe unui terț.

Utilizarea conform destinației

Produsul este destinat exclusiv utilizării private și nu este potrivit pentru domeniul profesional.

APPcontrol este un robot de piscină nou, foarte eficient și automat pentru curățarea piscinelor. Datorită programului său avansat comandat de calculator poate curăța atât fundul cât și pereții piscinei, fără să se golească piscina în prealabil. În același timp filtrează apa și înlătură particulele plutitoare și depunerile din aceasta. Deoarece aparatul de curățat funcționează cu curent continuu de 24 V, vă oferă o siguranță mare în timpul utilizării. Citiți cu atenție aceste instrucțiuni, pentru a utiliza corect aparatul. Folosiți produsul numai așa cum este descris în acest manual de utilizare. Orice altă utilizare este considerată ca fiind neconformă cu destinația și poate duce la pagube materiale și chiar la vătămări ale persoanelor. Nu este adecvat pentru piscinele cu revărsare, din oțel inoxidabil, cu gresie precum și cele cu inel de aer. Acest articol nu este o jucărie. Producătorul sau comerciantul nu își asumă nicio răspundere pentru pagube care au rezultat prin utilizarea neconformă cu destinația sau prin utilizare greșită.



Indicații de avertizare și de siguranță.

Citiți și respectați toate indicațiile. În cazul în care indicațiile de avertizare nu sunt respectate, trebuie să luați în considerare că pot să apară pagube ale proprietății, alte răni grave sau chiar moartea. Aceste avertizări de produs, instrucțiuni și reguli de siguranță conțin multe riscuri și pericole, însă nici pe departe pe toate cele posibile. Vă rugăm să dați atenție și să apreciați corect posibilele pericole. Lucrul greșit cu produsul poate duce la situații cu pericol de moarte.

Atenție! Lăsați reparațiile în seama specialiștilor pentru a evita pericolele. Pentru aceasta, adresați-vă unui atelier specializat. În cazul reparațiilor pe care le faceți singuri, a montajului incorect sau a operării greșite, sunt excluse drepturile de răspundere și garanție. La reparații, pot fi folosite numai piese de schimb care corespund datelor produsului original.

AVERTISMENT! Pericol pentru copii și persoane cu capacități psihice, senzoriale sau mentale scăzute (de exemplu persoane cu handicap parțial, persoane în vârstă cu limitări ale capacităților fizice și mentale) sau lipsă de experiență și cunoștințe. copiii nu au voie să se joace cu produsul. Curățarea nu trebuie făcută de către copii sau de către persoane cu capacități psihice, senzoriale sau mentale scăzute.

INDICAȚIE! Pericol de deteriorare! Prin lucrul incorect cu acest produs, el poate fi deteriorat.

Pericol de electrocutare! Instalațiile electrice incorecte sau tensiunea prea mare a rețelei pot duce la electrocutare. Conectați produsul numai dacă tensiunea de rețea a prizei corespunde cu informațiile din datele tehnice. Conectați produsul numai la o priză ușor accesibilă, pentru ca, în caz de defecțiune, să îl puteți scoate rapid din priză. Nu folosiți produsul dacă el prezintă deteriorări vizibile sau dacă există defecțiuni la cablul de alimentare sau la ștecher. Ca protecție suplimentară, recomandăm instalarea unui

dispozitiv de protecție pentru curenți vagabonzi (FI/RCD) cu un curent de dimensionare și de declanșare nu mai mare de 30 mA. Cereți sfatul firmei electrice specializate.

Deschideți produsul numai atât cât este descris în aceste instrucțiuni. Lăsați reparațiile în seama specialiștilor pentru a evita pericolele. Pentru aceasta, adresați-vă unui atelier specializat. În cazul reparațiilor pe care le faceți singuri, a modificărilor produsului, a racordării incorecte sau a operării greșite, sunt excluse drepturile de răspundere și garanție. În acest produs se găsesc piese electrice și mecanice care sunt indispensabile pentru protecția contra surselor de pericol.

Nu apucați niciodată ștecherul cu mâinile umede. Nu scoateți niciodată ștecherul din priză trăgând de cablu, ci apucați întotdeauna de ștecher. Țineți produsul, ștecherul și toate cablurile departe de foc și de suprafețe fierbinți. Pozați cablul de rețea în așa fel încât să nu vă împiedicați de el și nu îl îngropați. Pozați toate cablurile în așa fel încât ele să nu poată fi deteriorate de mașini de tuns iarba și de alte aparate. Nu flambați cablul de alimentare și nu îl așezați peste muchii tăioase. Nu folosiți prelungitoare, prize multiple sau alte adaptoare.

Pentru a preveni defecțiuni grave ale aparatului nu îl lăsați niciodată să funcționeze în afara apei! Aparatul are voie să fie conectat doar la o priză de 230 V, împământată, cu protecție. În timp ce se află aparatul în apă nu au voie să se afle persoane în piscină. Aparatul de curățat nu este o jucărie. Asigurați să fie bine fixat cârligul de cablu de inel, înainte de scufunda aparatul de curățat în apă. Nu prindeți aparatul direct de cablu ci de mâner atunci când îl scoateți din apă. Pentru o eficiență optimă lăsați să iasă tot aerul, înainte de a porni aparatul (nu mai iasă bule de aer din aparatul de curățat și acesta rămâne complet pe fundul piscinei). Nu încercați să mișcați plutitoarele de-a lungul cablului electric. Lăsați-le întotdeauna în poziția inițială. Asigurați-vă înainte de pornirea aparatului de curățat, să rămână cablul plutitor desfășurat, pentru a preveni răsucirile. Răsucirile cablului pot cauza în cel mai rău caz deteriorarea aparatului de curățat și pot influența efectul de curățare. După fiecare utilizare recipientul filtrului inclusiv sacul de filtrare trebuie curățat imediat. Prin aceasta se împiedică influențarea normală a aparatului prin sacii de filtrare murdari. Atâta timp cât nu se folosește aparatul de curățat, acesta trebuie depozitat într-un loc cu umbră și bine aerisit. Trebuie să se evite radiația directă a soarelui. În timpul funcționării cutia de comandă/aparatul de alimentare a aparatului de curățat trebuie să se afle la umbră. Cutia de comandă/aparatul de alimentare nu are voie să fie acoperită, pentru a împiedica defecțiuni posibile și/sau încălzirea excesivă. Motoarele și componentele electrice au voie să fie deschise și reparate doar de către persoane calificate. În caz contrar garanția devine nulă. Folosiți aparatul de curățat doar pentru domeniul de lucru și condițiile descrise în acest manual de utilizare. **Atenție:** Înainte de a scoate aparatul din piscină asigurați-vă, că este complet deconectat de la curent.

Poziția alimentatorului

Alimentatorul aparatului de curățat trebuie amplasat în mod corespunzător, ca aparatul să ajungă în toate colțurile și capetele piscinei. Din motive de siguranță alimentatorul trebuie să fie la o distanță minimă de 3,5 m față de marginea piscinei. A se vedea figura 1

Fixați aparatul de alimentare cu frânghia de siguranță din pachetul de livrare (figura 13). **Atenție:** Alimentatorul trebuie să fie într-o zonă cu umbră în timpul funcționării.



Verificarea volumului livrării

INDICAȚIE! Pericol de deteriorare! Dacă nu sunteți atent și deschideți ambalajul cu un cuțit tăios sau cu un alt obiect ascuțit, produsul poate fi deteriorat. De aceea, procedați foarte atent la deschidere.

- Scoateți produsul din ambalaj.
- Verificați volumul livrării în ceea ce privește caracterul complet. Schiță/foto L1.
- Verificați dacă produsul sau piesele separate prezintă deteriorări. În acest caz, nu folosiți produsul. Adresați-vă service-ului de la adresa dată la sfârșitul manualului.



Montaj aparat de curățat piscina

Aparatul APPcontrol este compus din unitate de comandă și unitate de curățat. În următoarele găsiți componentele aparatului de curățat.

Figura 2

A: Display

B: Conexiune 230 V

C: Conexiune aspirator de adâncime

Componentele aparatului de curățat piscina

Figura 3:

1) Mâner

2) Unitate de filtrare

3) Tambur de acționare

4) Lagăr pentru tamburul de acționare

5) Cureauă de transmisie

6) Capitonare laterală

7) Cablu plutitor

8) Unitate de motor

9) Roată de acționare

10) Elice

11) Duze

12) Cadru

13) Parte superioară capac

14) Aparatul de alimentare

Pregătire

Nu lăsați aparatul să nu funcționeze în afara apei, în caz contrar aparatul se poate defecta după o perioadă scurtă! Scufundați aparatul de curățat în apă ținându-l de inelul de agățat (Figura 4). După ce aparatul de curățat nu mai conține aer (aparatură trebuie să fie complet dezaerat deoarece în caz contrar, funcționarea normală este deranjată) acesta coboară automat.

Atenție: Pentru o eficiență optimă asigurați-vă, că nu se mai află aer în aparatul de curățat (nu mai iasă bule de aer din aparatul de curățat și acesta rămâne complet pe fundul piscinei).

Conectarea sursei de curent

Când aparatul rămâne complet pe fundul piscinei, trebuie să întindeți cablul de curent și să introduceți ștecăru în priză de la aparatul de alimentare. Apoi conectați cablul la priză (la conectarea cablurilor aveți grijă ca ștecărele să fie conectate în direcția și poziția corectă) și strângeți piulițele pe ambele părți. Conectați cablul de alimentare la sursa de curent. Astfel aparatul de curățat este pregătit de funcționare.



Operare

NR.	Simbol	Explicație	Funcție
1	PORNIRE/ OPRIRE	Pornit/Oprit putere	<ul style="list-style-type: none"> ■ Dacă apăsați acest buton, pornește aparatul. ■ Dacă apăsați acest buton de oprire, aparatul va funcționa în regimul selectat. ■ Dacă apăsați acest buton de oprire, aparatul se oprește.
		Opțiuni	Selectați regimuri de funcționare diferite în scopuri diferite.
2	Regim de funcționare	Figura 5	Mod "ALL": Curăță o dată fundul piscinei și apoi o dată pereții.
		Figura 6	Mod "WALL": Curăță doar o dată pereții
		Figura 7	Mod "FLOOR": Curăță doar o dată fundul piscinei
		Figura 8	Mod "ALL + FLOOR": Curăță de trei ori fundul și o dată pereții piscinei
		Opțiune pentru durata funcționării	Durate diferite de funcționare în scopuri diferite.

3	Timp	Figura 9	1H - 2H - 3H: Indică durata diferită de curățare.	
4	Indicator	Stare de funcționare	Indică starea mașinii	
			Două sau trei indicatoare aprinse	Aparatul sa oprit
			1H pâlpâie încet	Aparatul funcționează o oră
			2H pâlpâie încet	Aparatul funcționează două ore
			3H pâlpâie încet	Aparatul funcționează trei ore
			ALL iluminat	Funcționează în regimul ALL
			WALL iluminat	Funcționează în regimul WALL
			FLOOR iluminat	Funcționează în regimul FLOOR
			ALL+FLOOR iluminat	Funcționează în regimul ALL-FLOOR
			ALL>>WALL>>FLOOR se aprind succesiv	Regim manual: înainte
			FLOOR>>WALL>>ALL se aprind succesiv	Regim manual: înapoi
			3H>>2H>>1H se aprind succesiv	Regim manual: întoarcere către stânga
1H>>2H>>3H se aprind succesiv	Regim manual: întoarcere către dreapta			
		Toate luminile se aprind încet	Funcționarea automată se oprește	
5	AUTO START	Funcție de start automat	Lampă stinsă: nu este setat niciun program	
			Lampă aprinsă: Programul este setat, aparatul de curățat piscina așteaptă începerea programului	
			Lampa pâlpâie: Aparatul de curățat piscina lucrează în programul setat	

Există de asemenea posibilitatea de a comanda aparatul APPcontrol prin intermediul APP. Asigurați să aveți instalat pe aparatul dvs. Android sau IOS cea mai nouă versiune a sistemului de operare, ca instalarea aplicației să poată fi încheiată cu succes.

Întreținere și revizie

Aparatul se oprește automat după un ciclu de curățat. Scoateți cablul de alimentare, trageți ușor de cablu și ridicați aparatul din apă de inelul de pe piulița de prindere.

Atenție:

La ridicarea aparatului din piscină trebuie să aveți grijă, ca acesta să nu se lovească de perețele piscinei, deoarece în caz contrar se poate zgăria atât aparatul cât și folia.

Înainte ca aparatul să părăsească suprafața apei trebuie să se țină 10 până la 15 secunde în apă, ca apa din acesta să se poată scurge în cea mai mare parte în piscină prin scurgere. Abia după aceea puteți așeza aparatul pe marginea piscinei.

Curățarea suportului de filtru Figura 11

- Ridicați mânerul suportului
- Scoateți suportul de filtru
- Împingeți clema pentru a deschide suportul
- Scoateți părțile laterale

■ Curățați suportul

Remontarea suportului de filtru Figura 12

Aparatul deține o parte glisantă pentru a conduce suportul de filtru înapoi în aparat și pentru a se fixa bine mânerul în poziția corectă.

Indicii și indicații

De fiecare dată când luați aparatul din apă, trebuie să curățați cartușul de filtrare.

Asigurați o valoare PH a apei între 7.0 - 7.2.

Asigurați ca temperatura apei să fie între 10°C și 32°C.

Robotul de curățat este adecvat în principiu de asemenea pentru piscine cu electroliză de sare, dacă conținutul de sare NU depășește 0,5%! Trebuie luat în considerare faptul, că după fiecare procedeu de curățat robotul trebuie spălat din interior și exterior cu apă dulce, pentru a împiedica defectarea aparatului!

După fiecare curățare unitatea de acționare trebuie bine curățată, pentru a avea la curățarea următoare aceeași aderență la perete.

După apăsarea tastei „Power off” (oprire) nu se poate apăsa pentru 30 de secunde tasta „Power on” (pornire).

Recomandăm păstrarea aparatului de curățat la o temperatură între 10°C și 32°C într-un loc umbros și bine aerisit. Trebuie să se evite întotdeauna radiația directă a soarelui!

Recomandăm asigurarea unității de comandă cu o frânghie de siguranță, pentru împiedicarea tragerea alimentatorului în piscină prin aparatul de curățat.

Înainte de utilizare citiți cu atenție indicațiile referitoare la remedierea defectunilor.

	Indicator	Sens	Sugestie
Diagnostic	1H se aprinde repede cu un zgomot.	Aparatul nu se află în apă.	Puneți aparatul înapoi în apă sau așteptați până când repornește automat
	Toate luminile se aprind repede cu un zgomot	Supra-sarcină la aparatul de alimentare	Opriti aparatul și contactați serviciul de relații cu clienții
	1H+2H+3H se aprind repede cu un zgomot	Garnitura de etanșare a unității prezintă scurgeri	Opriti aparatul și contactați serviciul de relații cu clienții
	ALL + 1H se aprind repede cu un zgomot	Pompa este supra-solicitată	Opriti mașina, verificați elicea și pompa
	WALL+2H se aprind repede cu un zgomot	Defecțiune motor 1 Supra-sarcină	Opriti aparatul verificați cureaua și sistemul de transmisie
	FLOOR + 3H se aprind repede cu un zgomot	Defecțiune motor 2 Supra-sarcină	Opriti aparatul verificați cureaua și sistemul de transmisie
	ALL+WALL +1H+2H se aprind repede cu un zgomot	Aparatul de curățare o tensiune incorectă	Opriti aparatul și contactați serviciul de relații cu clienții
	ALL+WALL+FLOOR se aprind repede cu un zgomot	Comunicare incorectă	Verificați cablul între aparatul de curățat și aparatul de alimentare sau contactați serviciul de relații cu clienții
	WALL+FLOOR+2H+3H se aprind repede cu un zgomot	Aparatul nu este în apă și nu a putut reporni	Opriti aparatul și reporniți-l manual după ce acesta s-a scufundat
	WALL se aprinde repede cu un zgomot	Aparatul s-a răsturnat	Poziționați aparatul corect
	Aparatul de curățat pereții piscinei nu urcă pe perete până la capăt.	Aparatul de curățat piscina are prea puțină putere.	<ul style="list-style-type: none"> • Curățați recipientul / săculețul filtrului • Curățați pereții piscinei de depunerile aluneoase ca de ex. alge. • Introduceți aspiratorul de piscină la o temperatură optimă a apei în piscină. Aceasta este între 10°C și 32°C. • Verificați curelele de acționare și periile cu privire la uzură și înlocuiți-le după caz. • Reglați corect valoarea PH, aceasta trebuie să fie între 7.0-7.4. • Lipiți bucățile de polistiren autoadezive din pachetul de livrare pe partea interioară a aparatului dvs. de curățat piscină (vezi fig. 15 -16)

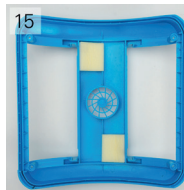

Fig. 15 / Remediere 1

Demontați partea de sus și amplasați două bucăți de spumă pe diagonală plecând din mijloc pe partea interioară a capacului aparatului de curățat piscină (fig. 15).

Dacă aparatul dvs. de curățat piscină încă mai are putere prea redusă după acest pas, aplicați adițional soluția de remediere 2.

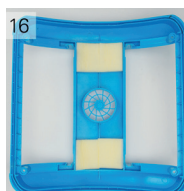
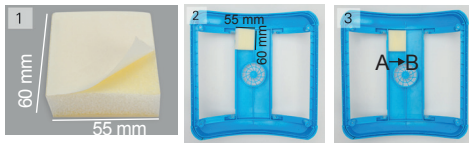

Fig. 16 / Remediere 2

Amplasați alte două bucăți de spumă lângă cele două deja montate. (figura 16).

Instrucțiuni pentru lipirea bucăților de spumă:

1. Îndepărtați hârtia de pe partea din spate a bucăților de spumă.
2. Luați în considerare lungimile diferite ale bucăților de spumă.
3. Apăsăți bucățile de spumă din interior (A) către exterior (B) pentru a termina procedeul corect



i Indicație importantă

Specificații tehnice

- Tensiune de intrare: 220(230) VAC
- Frecvență: 50 Hz
- Tensiune de ieșire: DC (curent continuu) 24 V
- Putere nominală: 200 W
- Lungime cablu: 18 m
- Lățime tambur de curățat: 465 mm
- max. Suprafață de curățat în piscină: 270 m²
- Putere de filtrare: 20m³/h
- Grad finețe de filtrare: 100 μm
- Temperatură de funcționare (apă): 10°C - 32°C
- Viteză de deplasare: 12m/min
- Clasă de rezistență apă: Aparat de curățat: IPX8; Aparatul de alimentare: IPX5
- Temperatură înconjurătoare: 10°C - 32°C
- Greutate aparat de curățat: 12,5 kg (fără cablu)

Desfășurare service

Nu trimiteți aparatul din proprie inițiativă la noi, ci adresați-vă mai întâi unui centru de service! Dacă aparatul trebuie preluat, acesta trebuie ambalat sigur și trebuie să se anexeze chitanța (copie). Odată ce aparatul a ajuns la noi este verificat cu privire la defecțiuni și reparat de către compartimentul nostru de reclamații. După terminarea acestor lucrări aparatul vă este returnat pe cât de repede posibil. Dacă trimiterea în baza garanției nu este justificată, se calculează costurile rezultate. Desfășurarea/acordarea garanției are loc prin intermediul Fa. Steinbach VertriebsgmbH. Articolul este reparat de către Fa. Steinbach VertriebsgmbH, însă deoarece nu există un drept de returnare, acesta nu este permis înapoi.

Curățare

Pentru curățare, folosiți produse de îngrijire din comerț. Nu folosiți produse de curățare care conțin solvenți sau de frecare, resp. bureți duri, perii, etc. Robotul de curățat este adecvat în principiu de asemenea pentru piscine cu electroliză de sare, dacă conținutul de sare NU depășește 0,5%! Trebuie luat în considerare faptul, că după fiecare procedeu de curățat robotul trebuie spălat din interior și exterior cu apă dulce, pentru a împiedica defectarea aparatului!

Depozitare

După curățare, produsul trebuie uscat suficient. Apoi depozitați-l într-un loc uscat și ferit de ger (5-8°C).

Înlăturare

Eliminarea ambalajului: Materialele de ambalare sunt alese conform punctelor de vedere ale compatibilității cu mediul înconjurător și al tehnicilor de eliminare și, de aceea, sunt reciclabile. Predați hârtia și cartonul la maculatură, foliile la locurile de colectare ale materialelor reciclabile.

Eliminarea produsului: Aplicabil în Uniunea Europeană și în alte state europene cu sisteme pentru colectarea separată a materialelor reciclabile. Eliminați produsul conform dispozițiilor și legislației în vigoare din localitatea dvs.

Aparatele uzate nu au voie să fi eliminate la gunoiul menajer. Dacă robotul nu mai poate fi utilizat, atunci fiecare consumator are obligația legală de a elimina **aparatele uzate separat față de gunoiul menajer**, de ex. la un punct de colectare din comunitate/oraș. Astfel

se asigură că aparatele uzate se evaluează corect și că se pot evita efectele negative asupra mediului înconjurător. De aceea aparatura electronică este marcată cu simbolul prezentat aici.



Condiții de garanție

Pentru garanție sunt valabile dispozițiile legale valabile în țările respective. Garanția cu privire la siguranța de funcționare și fiabilitatea este asigurată de către producător doar în următoarele condiții:

- Aspiratorul de adâncime este utilizat conform instrucțiunilor din manualul de utilizare.
- La lucrările de reparații se folosesc doar piese de schimb originale (pentru piesele de uzură nu se acordă garanție).

Declarație de conformitate CE

Declarația de conformitate UE poate fi solicitată de la adresa dată la sfârșitul acestui manual.



Úvod

Děkujeme vám, že jste si vybrali právě tento výrobek Steinbach. Neustále pracujeme na zlepšování našich produktů. Pokud přesto tento výrobek vykazuje nějaké vady, velice se omlouváme a prosíme vás, abyste se spojili s naším servisním centrem.

Návod k obsluze si přečtěte a uschovejte

Návod k obsluze pro Steinbach bazénový vysavač APPcontrol
Tento návod k obsluze patří k výše uvedenému výrobku. Obsahuje důležité informace o uvedení výrobku do provozu a manipulaci s ním. Návod a především pak bezpečnostní pokyny si důkladně prostudujte předtím, než začnete výrobek používat. Neuposlechnutí pokynů obsažených v tomto návodu může mít za následek těžká zranění nebo poškození výrobku. Informace obsažené v tomto návodu se zakládají na normách a pravidlech platných v Evropské unii. Věnujte pozornost vnitrostátním předpisům a zákonům platným v zahraničí. Návod k obsluze si uschovejte pro další použití a v případě potřeby jej předejte také třetím osobám.

Použití v souladu s určením výrobku

Tento výrobek je určen výhradně pro soukromé nekomerční využití. APPcontrol je inovační, vysoce výkonný a automatický robot k čištění bazénů. Díky zabudovanému počítačovému řízení zvládne tento robot čištění dna i stěn bazénu, aniž je nutné bazén předem vypustit. Zároveň filtruje bazénovou vodu a odstraňuje nečistoty plovoucí ve vodě a usazeniny. Protože čistič pracuje se stejnosměrným napětím 24 V, zaručuje Vám během používání vysokou bezpečnost. Pro správné používání přístroje si pozorně přečtěte tento návod. Výrobek používejte pouze pro účely popsané v tomto návodu k obsluze. Jakékoliv jiné použití je považováno za nesprávné (v nesouladu s určením) a může mít za následek poškození majetku, nebo dokonce zranění osob. Nevhodné pro bazény s přetékacím okrajem, nerezové a ocelové bazény, dlážděné bazény a bazény s nafukovacím prstencem. Tento výrobek není hračka. Výrobce ani prodejce nepřebírají odpovědnost za případné škody vzniklé v důsledku nesprávného použití nebo použití v nesouladu s určením.



Výstražná upozornění a bezpečnostní pokyny

Přečtěte si všechny pokyny a řiďte se jimi. V případě neuposlechnutí těchto výstražných upozornění musíte počítat se škodami na majetku a vážnými, nebo dokonce smrtelnými úrazy. Tato výstražná upozornění, pokyny a bezpečnostní pravidla zahrnují mnohá, zdaleka však ne všechna možná rizika a nebezpečí. Dávejte prosím pozor a správně vyhodnoťte možná nebezpečí. Nesprávné zacházení s výrobkem může vést ke vzniku životu nebezpečných situací.

Pozor! Opravu výrobku svěřte odborníkům. Předejete tak ohrožením zdraví. Obrat'te se v této věci na kvalifikovaný servis. Při vlastnoručně provedených opravách, neodborné montáži nebo nesprávné obsluze zaniká nárok na uplatnění záruky. Při opravách je povoleno používat pouze náhradní díly, které odpovídají původním údajům o výrobku.

VAROVÁNÍ! Dětem a osobám se sníženými fyzickými, smyslovými či mentálními schopnostmi (například částečně postižené osoby nebo starší osoby s omezenými fyzickými či mentálními schopnostmi) nebo osobám s nedostatkem zkušeností či znalostí hrozí nebezpečí. Děti si s výrobkem nesmějí hrát. Čištění nesmí provádět děti ani osoby se sníženými fyzickými, smyslovými či mentálními schopnostmi.

UPOZORNĚNÍ! Nebezpečí poškození! Neodborná manipulace s tímto výrobkem může způsobit jeho poškození.

Nebezpečí úrazu elektrickým proudem! Vadná elektroinstalace nebo příliš vysoké napětí v síti mohou vést k úrazu elektrickým proudem. Výrobek zapojte do elektrické sítě jen tehdy, souhlasí-li napětí v zásuvce s technickými údaji výrobku. Výrobek zapojte výhradně do dobře přístupných zásuvek, abyste jej v případě poruchy mohli rychle odpojit od sítě. Výrobek nepoužívejte, pokud vykazuje viditelné známky poškození nebo pokud má poškozenou zástrčku. Jako dodatečnou ochranu doporučujeme také nainsta-

lovat proudový chránič (FI/RCD) se jmenovitým reziduálním proudem maximálně 30 mA. S dotazy se obraťte na svého elektrikáře. Výrobek nerozebírejte více, než je popsáno v tomto návodu. Opravu výrobku svěřte odborníkům. Předejete tak ohrožením zdraví. Obrat'te se v této věci na kvalifikovaný servis. Při vlastnoručně provedených opravách, konstrukčních změnách, neodborném zapojení nebo nesprávné obsluze zaniká nárok na uplatnění záruky. Elektrické a mechanické součástky, které se nacházejí uvnitř výrobku, jsou nezbytné pro jeho bezpečné fungování. Nikdy se nedotýkejte zástrčky mokřými rukama. Nikdy netahajte za síťový kabel, ale pouze za zástrčku. Výrobek, zástrčku a veškeré kabely mějte vždy v bezpečné vzdálenosti od otevřeného ohně a horkých povrchů. Síťový kabel ved'te tak, aby o něj nikdo nemohl omylem zakopnout a nikdy jej nezakopávejte do země. Veškeré kabely umístěte tak, aby nemohlo dojít k jejich poškození sekačkou nebo jinými podobnými přístroji. Síťový kabel neohýbejte a nenechávejte jej viset přes ostré hrany. Nepoužívejte prodlužovací kabely, vícenásobné zásuvky ani jiné adaptéry.

Přístroj nikdy nenechávejte běžet mimo vodu bazénu, mohlo by dojít k jeho závažnému poškození. Tento přístroj se smí zapojit jen do uzemněné zástrčky 230 V s ochranným kolíkem. V době, kdy se přístroj nachází ve vodě, se v bazénu nesmí zdržovat žádná osoba. Čistič není hračka. Pro optimální výkon nechejte před zapnutím z přístroje uniknout všechen vzduch (z čističe již neunikají žádné bubliny a přístroj leží na dně bazénu). Nepokoušejte se posouvat plováky po elektrickém kabelu. Vždy je nechte v jejich původní poloze. Před zapnutím čističe se ujistěte, že kabel čističe je zcela volný a nehrozí jeho zamotání. To by mohlo způsobit snížení výkonu nebo v nejhorším případě poškození čističe. Po každém použití se musí neprodleně vyčistit držák filtru včetně filtru. Tím se zabrání, aby špinavé filtry ovlivnily řádnou činnost čističe. V případě, že čistič delší dobu nepoužíváte, umístěte ho do kryté stinné místnosti. Nevystavujte přístroj přímému slunečnímu světlu. Během provozu přístroje umístěte řídicí jednotku/síťový napájecí čistič na stinné místo. Řídicí jednotka/síťový napájecí nesmí být přikryta jiným předmětem, aby nedošlo k jejímu přehřátí. Motory a elektrické díly smí být otevřeny a opravovány jen osobami s odborným vzděláním. V opačném případě ztrácíte nárok na záruku. Používejte tento přístroj pouze pro účely uvedené v tomto návodu a za stanovených podmínek.

Pozor: Předtím, než čistič vyndáte z bazénu, se ujistěte, že je odpojený od přívodu proudu.

Umístění síťového napáječe

Síťový napáječ musí být správně umístěn, aby mohl čistič správně dosáhnout na všechny rohy a stěny bazénu. Síťový napáječ musí být z bezpečnostních důvodů umístěn nejméně 3,5 m od okraje bazénu. Viz obrázek 1

Upevněte síťový napájecí zdroj pomocí dodané bezpečnostní šňůry (obrázek 13). **Pozor:** Síťový napáječ by měl být během provozu umístěn na stinném místě.



Zkontrolujte rozsah dodávky

UPOZORNĚNÍ! Nebezpečí poškození! Při neopatrném rozbalování výrobku pomocí ostrého nože nebo jiných špičatých předmětů může dojít k jeho poškození. Budte proto při rozbalování výrobku opatrní.

- Vyjměte výrobek z obalu.
- Ujistěte se, že je výrobek kompletní a obsahuje všechny součásti. Obrázek/fotografie L1.
- Zkontrolujte, zda výrobek nebo jeho součásti nevykazují známky poškození. Pokud ano, výrobek nepoužívejte. Obrat'te se na servisní centrum, jehož adresu najdete na konci tohoto návodu.



Sestavení bazénového čističe

APPcontrol se skládá z ovládací jednotky a jednotky čištění. Níže naleznete komponenty čističe.

Obrázek 2:

- A: Displej
- B: Přípojka 230 V
- C: Přípojka bazénového čističe

Součásti bazénového vysavače

Obrázek 3:

- 1) Rukojeť
- 2) Filtrační jednotka
- 3) Hnací válec
- 4) Ložisko hnacího válce
- 5) Hnací řemen
- 6) Boční kryt
- 7) Ponomý kabel
- 8) Motor
- 9) Hnací kolo
- 10) Propulzní zařízení
- 11) Vložka trysky
- 12) Rám
- 13) Horní víko
- 14) Síťový napájecí

Příprava

Nikdy nenechávejte přístroj zapnutý, pokud není ponořen do vody. Vedlo by to k jeho úplnému zničení. Držte čistič za závěsný kroužek a ponořte ho do vody (Obrázek 4). Poté, co z čističe unikne vzduch (z čističe musí uniknout všechen vzduch, jinak nebude pracovat správně), ponoří se sám dolů. Pozor: Pro optimální výkon se ujistěte, že se v čističi již nenachází žádný vzduch (z čističe již neunikají žádné bubliny a čistič leží na dně bazénu).

Připojení napájecího zdroje

Jakmile čistič leží zcela na dně bazénu, uchopte přívodní kabel, rozviňte ho a zástrčku zasuněte do zásuvky na síťový napájecí. Dále přívodní kabel zapojte do zásuvky (při zapojování kabelu dbejte na to, abyste konektory spojovali ve správném směru a poloze) a dotáhněte matice na obou stranách. Zapojte síťový kabel do síťové zásuvky. Takto je bazénový čistič připraven k provozu.



Obsluha

C.	Označení	Specifikace	Funkce
1	ON/OFF	Zapnutí/vypnutí přístroje	<ul style="list-style-type: none"> ■ Stisknutím tlačítka přístroj zapnete. ■ Pokud tlačítko stisknete dvakrát, zahájí přístroj čištění ve zvoleném režimu. ■ Stisknete-li tlačítko potřetí, přístroj se opět vypne.
		Volba režimu	Stisknutím zvolíte režim čištění.
2	Mode	Obrázek 5	Nastavení "ALL": Zapne se jednou čištění dna a poté jednou čištění bočních stěn.
		Obrázek 6	Nastavení "WALL": Budou se čistit pouze boční stěny.
		Obrázek 7	Nastavení "FLOOR": Bude se čistit pouze jednou dno.
		Obrázek 8	Nastavení "ALL + FLOOR": Bude se čistit třikrát dno a jednou boční stěny.
		Nastavení provozní doby	Stisknutím nastavíte provozní dobu.
3	Time	Obrázek 9	1H - 2H - 3H: různé časy čištění

Ukazatele stavu přístroje					
4	Kontrolka	Stav	Svítil dvě nebo tři kontrolky	Přístroj nepracuje	
			Kontrolka 1H pomalu bliká	Čisticí cyklus nastaven na 1 hodinu	
			Kontrolka 2H pomalu bliká	Čisticí cyklus nastaven na 2 hodiny	
			Kontrolka 3H pomalu bliká	Čisticí cyklus nastaven na 3 hodiny	
			Svítil kontrolka ALL	Nastaven režim ALL	
			Svítil kontrolka WALL	Nastaven režim WALL	
			Svítil kontrolka FLOOR	Nastaven režim FLOOR	
			Svítil kontrolka ALL + FLOOR	Nastaven režim ALL + FLOOR	
			Kontrolky blikají v pořadí ALL >> WALL >> FLOOR	Manuální režim: dopředu	
			Kontrolky blikají v pořadí FLOOR >> WALL >> ALL	Manuální režim: zpět	
5	AUTO START	Autostart funkce	Kontrolka nesvítil: není nastaven žádný program	Automatický režim dokončen	
			Kontrolka svítí: program nastaven, čistič čeká na zahájení programu		
			Kontrolka svítí: Čistič pracuje s nastaveným programem		
			Kontrolky blikají v pořadí 3H >> 2H >> 1H		Manuální režim: otočení doleva
			Kontrolky blikají v pořadí 1H >> 2H >> 3H		Manuální režim: otočení doprava

APPcontrol lze také ovládat pomocí mobilní aplikace. Chcete-li úspěšně dokončit instalaci aplikace, ujistěte se, že máte ve Vašem zařízení Android nebo IOS nainstalovanou nejnovější verzi operačního systému.

Ošetřování a údržba

Čistič se automaticky vypne po jednom čisticím cyklu. Vytáhněte síťový kabel ze zásuvky, přitáhněte čistič opatrně za kabel a vyzvedněte ho za kruh na upevňovací matici z vody.

Pozor:

Při zvedání čističe dbejte na to, abyste přístrojem neudeřili do stěny bazénu, jinak byste mohli poškrábat čistič a fólii. Předtím, než čistič opustí vodní plochu, držte jej cca 10 až 15 sekund nad hladinou vody, aby z něj výtokem vody otekla většina vody do bazénu. Teprve poté ho můžete položit na okraj bazénu.

Čištění filtrační vložky Obrázek 11

- Vytáhněte rukojeť vložky směrem nahoru
- Vyjměte filtrační vložku
- Otevřete vložku posunutím úchytky
- Sejměte šoupátka
- Vyčistěte vložku

Opětovné vložení filtrační vložky Obrázek 12

Přístroj má kluzné vedení pro snadnější výměnu filtrační vložky a úchyt-ku, která umožňuje její dokonale zajištění.

Tipy a upozornění

Pokaždé, když vyjmete čistič z vody, musí se filtrační vložka vyčistit.

Udržujte pH vody v rozsahu 7,0 – 7,2.

Udržujte teplotu vody bazénu mezi 10°C – 32°C.

Čisticí robot je v zásadě vhodný také pro nádrže s elektrolyzou soli, pokud obsah soli nepřesahuje 0,5%! Je třeba poznamenat, že robot je po každém procesu čištění opláchnut čerstvou vodou zevnitř i zvenčí, aby nedošlo k poškození zařízení!

Po každém čištění se musí důkladně vyčistit pojezdové válce, aby při dalším čištění měly stejnou přilnavost ke stěně bazénu.

Po stisknutí tlačítka „Power off“ se po dobu 30 sekund nesmí stisknout tlačítko „Power on“.

Doporučujeme skladovat čistič v suchém stinném prostoru s teplotami mezi 10°C a 32°C. Nevystavujte přístroj přímému slunečnímu světlu.

Doporučujeme připevnit ovládací jednotku zajišťovacím lankem, aby se vyloučilo zatažení síťového napáječe čističem do bazénu.

Před používáním si pozorně přečtěte pokyny k odstraňování poruch.

	Kontrolka	Problém	Opatření k nápravě
Identifikace závady	Kontrolka 1H rychle bliká za doprovodu zvukového signálu	Přístroj není ve vodě	Vraťte přístroj zpět do vody nebo vyčkejte, dokud se automaticky nerestartuje
	Všechny kontrolky rychle blikají za doprovodu zvukového signálu	Přetížení síťový napájecí	Zastavte přístroj a kontaktujte zákaznický servis
	Kontrolky 1H + 2H + 3H rychle blikají za doprovodu zvukového signálu	Netěsný těsnicí kryt	Zastavte přístroj a kontaktujte zákaznický servis
	Kontrolky ALL + 1H rychle blikají za doprovodu zvukového signálu	Přetížení čerpadla	Zastavte přístroj a zkontrolujte hnací kolo a čerpadlo
	Kontrolky WALL + 2H rychle blikají za doprovodu zvukového signálu	Přetížení motoru 1	Zastavte přístroj a zkontrolujte řemen a hnací ústrojí
	Kontrolky FLOOR + 3H rychle blikají za doprovodu zvukového signálu	Přetížení motoru 2	Zastavte přístroj a zkontrolujte řemen a hnací ústrojí
	Kontrolky ALL + WALL + 1H + 2H rychle blikají za doprovodu zvukového signálu	Nesprávné napětí	Zastavte přístroj a kontaktujte zákaznický servis
	Kontrolky ALL + WALL + FLOOR rychle blikají za doprovodu zvukového signálu	Chybné spojení	Zkontrolujte kabel mezi vysavačem a síťový napájecí nebo kontaktujte zákaznický servis
	Kontrolky WALL + FLOOR + 2H + 3H rychle blikají za doprovodu zvukového signálu	Přístroj není ve vodě a nemohl být restartován	Zastavte přístroj a proveďte manuální restart
	Kontrolka WALL rychle bliká za doprovodu zvukového signálu	Přístroj je převrácený	Vraťte přístroj do správné polohy
	Čistič bazénu nevyjede celou výšku stěny.	Čistič bazénu má nedostatek pohonu.	<ul style="list-style-type: none"> • Vyčistěte nádobu na filtr / filtrační vak • Vyčistěte stěny bazénu od kluzkých usazenin jako např. řasy. • Čistič bazénu umístěte do bazénu pouze za optimálních teplot vody. To je mezi 10 ° C a 32 ° C. • Zkontrolujte opotřebení hnacích řemenů a kartáčů a v případě potřeby je vyměňte. • Nastavte hodnotu PH správně, měla by být mezi 7,0-7,4. • Přilepte přiložené samolepící polystyrenové kusy na vnitřní stranu čističe bazénu (viz obrázek 15 -16)

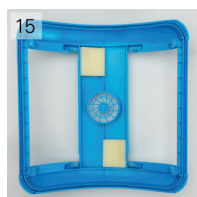

Viz obrázek 15 / Řešení 1
Demontujte horní část a umístěte dva kusy pěny diagonálně od středu na vnitřní stranu víka čistícího robota (obrázek 15).
Pokud má váš čistíč bazénu po tomto kroku stále příliš málo výtahu, použijte také řešení 2.



Viz obrázek 16 / Řešení 1
Umístěte další dva kusy pěny vedle již připojených kusů. (Obrázek 16)

Pokyny pro lepení pěnových kusů:

1. Vyjměte papír ze zadní strany pěny.
2. Vezměte prosím na vědomí různé délky kusu pěny.
3. Vytlačte pěnu zevnitř (A) směrem ven (B), abyste proces správně dokončili.

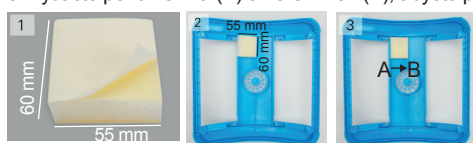

i Fontos tudnivalók

Technické údaje

- Napájecí napětí: 220 (230) V AC
- Frekvence: 50 Hz
- Výstupní napětí: DC (stejnoseměrné napětí) 24 V
- Jmenovitý výkon: 200 W
- Délka kabelu: 18 m
- Šířka čistící plochy: 465 mm
- Max. čištěná plocha v bazénu: 270 m²
- Filtrační výkon: 20 m³/h
- Filtrační jednotka: 100 µm
- Provozní teplota (voda): 10°C - 32°C
- Rychlost pohybu: 12 m/min
- Třída krytí: Čistič: IPX8; síťový napájecí : IPX5
- Okolní teplota: 10°C - 32°C
- Hmotnost čistíče: 12,5 kg (bez kabelu)

Zajištění servisu

Neposílejte nám prosím přístroj bez domluvy, obraťte se nejprve na naše servisní centrum.

Musíte-li přístroj odeslat, bezpečně ho zabalte a přiložte fakturu (kopii). V našem reklamačním oddělení bude přístroj po přijetí zkontrolován a opraven. Po dokončení těchto prací Vám přístroj v nejkratší možné lhůtě odešleme zpět.

Pokud se na odeslaný přístroj nevztahuje záruka, budou vám vyúčtovány vzniklé náklady.

Záruční reklamace vyřizuje firma Steinbach VertriebsgmbH.

Firma Steinbach VertriebsgmbH výrobek opraví, avšak nepřevzme ho zpět, protože neposkytuje možnost jeho vrácení.

Čištění

K čištění výrobku použijte běžně dostupné ošetřovací prostředky. Nepoužívejte abrazivní čisticí prostředky, prostředky obsahující rozpouštědla nebo tvrdé mycí houby, kartáče atd. Čisticí robot je v zásadě vhodný také pro nádrže s elektrolýzou soli, pokud obsah nepřesahuje 0,5%! Je třeba poznamenat, že robot je po každém procesu čištění opláchnut čerstvou vodou zevnitř i zvenčí, aby nedošlo k poškození zařízení!

Skladování

Po dokončení čištění musí být výrobek dostatečně osušen. Následně jej uložte na suchém místě chráněném před mrazem (5-8°C).

Likvidace

Likvidace obalů: Obaly jsou vyrobeny z ekologicky nezávadných materiálů a jsou tudíž vhodné k recyklaci. Lepenku a kartony dejte do starého papíru, fólie do plastu.

Likvidace výrobku: Platí v rámci Evropské unie a v dalších evropských státech se systémy odděleného sběru odpadu. Výrobek zlikvidujte v souladu s ustanoveními a zákony platnými v místě vašeho bydliště.

Staré spotřebiče nepatří do domovního odpadu! Pokud již robota nelze dále používat, je každý spotřebitel **ze zákona povinen odevzdat staré spotřebiče odděleně od domácího odpadu**, např. do sběrný ve své obci/městské části. Tím je zajištěno, aby byl odpad správně recyklován a předešlo se negativním vlivům na životní prostředí. Proto jsou elektrické spotřebiče označeny zde zobrazeným symbolem.



Záruční podmínky

V jednotlivých zemích platí tamější platná zákonná ustanovení týkající se záruky. Výrobce přebírá odpovědnost ohledně provozní bezpečnosti a spolehlivosti jen za následujících podmínek:

- Bazénový vysavač se používá v souladu s pokyny v návodu k obsluze.
- Při opravách se používají pouze originální náhradní díly (na opotřebitelné díly se záruka nevztahuje).

ES prohlášení o shodě

EU prohlášení o shodě je k dispozici na vyžádání na adrese uvedené na konci tohoto návodu.



Predgovor

Zahvaljujemo na kupnji ovog Steinbachovog proizvoda. Naše proizvode kontinuirano unapređujemo. Ukoliko ovaj proizvod ipak pokazuje greške, ispričavamo se zbog toga te Vas molimo da se s tim u vezi obratite našem Servisnom centru.

Upute za uporabu treba pročitati i sačuvati

Upute za uporabu za Steinbach čistač bazena APPcontrol

Ova Uputa za uporabu vrijedi uz gore navedeni proizvod. Ona sadrži važne informacije o stavljanju u pogon i rukovanju proizvodom. Prije uporabe ovog proizvoda, pažljivo pročitajte njegovu Uputu za uporabu, a posebice sigurnosne napomene. Nepridržavanje ovih Uputa za uporabu može dovesti do teških tjelesnih ozljeda ili oštećenja Vašeg proizvoda. Uputa za uporabu temelji se na važećim normama i pravilima Europske unije. Poštujte strane nacionalne važeće smjernice i zakonske propise. Sačuvajte Uputu za uporabu radi daljnjeg korištenja i, prema potrebi, uručite je trećim osobama.

Namjenska uporaba

Ovaj proizvod je namijenjen uporabi isključivo u privatne svrhe i nije pogodan za obrtničke djelatnosti.

Naš APPcontrol inovativan je, učinkovit i automatski robotski čistač za čišćenje bazena. Zahvaljujući svojem naprednom računalno upravljanim programu može čistiti dno, ali i stijenke bazena bez prethodnog pražnjenja bazena. Istovremeno filtrira vodu i uklanja plutajuće čestice i naslage. S obzirom da čistač radi na istosmjernu struju od 24 V, tijekom pogona nudi visoku razinu sigurnosti. Za ispravno rukovanje pažljivo pročitajte ove upute. Vaš proizvod koristite samo na način opisan u Uputi za uporabu. Svako drugačije korištenje vrijedi kao nenamjenska uporaba, što može dovesti do oštećenja stvari ili čak ozljeda osoba. Nije primjerno za prelivne bazene, bazene od nehrđajućeg metala, popločane bazene i bazene sa zračnim prstenom. Ovaj artikl nije igračka. Proizvođač ili trgovac ne preuzimaju odgovornost za štete nastale zbog nenamjenske uporabe ili pogrešne primjene proizvoda.



Upozorenja i sigurnosne napomene

Pročitajte sve upute i pridržavajte ih se. U slučaju nepridržavanja ovih upozorenja, morate računati s oštećenjima na imovini, s drugim ozbiljnim ozljedama ili sa smrtnim posljedicama. Ova upozorenja, upute i sigurnosna pravila obuhvaćaju mnoge, mada ni približno sve, rizike i opasnosti. Molimo budite oprezni i pravilno procjenjujte moguće opasnosti. Pogrešno rukovanje proizvodom može dovesti do situacija koje su opasne po život.

Pozor! Popravke prepustite stručnjacima, čime ćete izbjeći dovođenje u opasnosti. Kad je potrebno, obratite se stručnim radionicama. Za popravke izvedene na svoju ruku, nestručno postavljanje ili pogrešno rukovanje, odgovornost i jamstvo potraživanja su isključeni. Za popravke se smiju koristiti samo zamjenski dijelovi čija su svojstva jednaka onima izvornog proizvoda.

UPOZORENJE! Postoje opasnosti za djecu i osobe sa smanjenim fizičkim, osjetilnim ili mentalnim sposobnostima (primjerice osobe s djelomičnom invalidnošću, starije osobe s ograničenim fizičkim i mentalnim sposobnostima) ili s nedostatkom iskustva i znanja. Djeca se ne smiju igrati ovim proizvodom. Čišćenje ne smiju obavljati djeca ili osobe sa smanjenim fizičkim, osjetilnim ili mentalnim sposobnostima.

NAPOMENA! Opasnost od oštećenja! Nestručnim rukovanjem ovaj proizvod može biti oštećen.

Opasnost od strujnog udara! Pogrešno izvedena električna instalacija ili previsoki mrežni napon mogu uzrokovati strujni udar. Proizvod priključite samo ako su podaci mrežnog napona na utičnici u skladu s navodima u tehničkim podacima. Ovaj proizvod priključite samo na dobro dostupnu utičnicu, kako biste imali mogućnost da ga, u slučaju smetnji, brzo odvojite od električne mreže. Nemojte upotrebljavati proizvod ako se na njemu vide oštećenja ili ako su električni kabel odn. utikač oštećeni. Kao dodatna zaštita preporučuje se instaliranje zaštitnog uređaja - strujne zaštitne sklopke (FI/RCD), s nazivnom diferencijalnom strujom ne većom od 30mA. Za savjet se obratite Vašem stručnom trgovcu električnih uređaja. Proizvod otvorite samo u mjeri koliko je ovom Uputom opisano.

Popravke prepustite stručnjacima, čime ćete izbjeći dovođenje u opasnost. Kad je potrebno, obratite se stručnim radionicama. Za popravke izvedene na svoju ruku, preinake na proizvodu, nestručno postavljanje ili pogrešno rukovanje, odgovornost i jamstvena potraživanja su isključeni. U ovom proizvodu se nalaze električni i mehanički dijelovi, koji su vrlo važni u zaštiti od raznih izvora opasnosti.

Utikač za mrežno napajanje nikada nemojte hvatati vlažnim rukama. Odvajanje od električne mreže nikada ne činite povlačeći za strujni kabel iz utičnice, nego uvijek hvatajući utikač. Proizvod, utikač i sve kablove držite podalje od otvorenih izvora vatre i vrućih površina. Strujni kabel postavite tako da Vam ne smeta pri kretanju i nemojte ga ukopavati. Sve kablove postavite na takav način da ih ne možete oštetiti kosilicom i sličnim strojevima pri radovima. Strujni kabel nemojte savijati ili ga postavljati preko oštih rubova. Nemojte koristiti produžne kablove, multifunkcionalne utičnice ili druge adaptere.

Da biste izbjegli teška oštećenja na uređaju, nikada ga ne upotrebljavajte izvan vode! Uređaj se smije priključivati samo na uzemljenu utičnicu sa zaštitnim kontaktom od 230 V. Dok se uređaj nalazi u vodu, u bazenu ne smije biti ljudi. Čistač nije igračka. Prije nego uključite uređaj, a radi njegove optimalne učinkovitosti, pustite da zrak u potpunosti izađe (iz čistača više ne izlaze mjehurići zraka, a on ostaje u potpunosti ležati na dnu bazena). Ne pokušavajte pomicati pločke po električnom kabelu. Uvijek ih pustite u njihovom izvornom položaju. Prije uključivanja čistača uvjerite se da je plutajući kabel posve opušten kako biste izbjegli da se zapetlja. Zapetljani kabel može u najgorem slučaju izazvati oštećenja čistača i utjecati na učinak čišćenja. Nakon svake uporabe spremnik filtra zajedno s vrećicom filtra treba odmah očistiti. Time sprječavate da prljave vrećice filtra negativno utječu na normalan rad čistača. Kada ne upotrebljavate čistač, trebate ga čuvati u sjeni, u dobro prozračenom prostoru. Izravnu izloženost sunčevim zrakama treba izbjegavati. Tijekom pogona upravljačka kutija /jedinicu napajanja čistača treba biti na sjenovitom mjestu. Upravljačku kutiju /jedinicu napajanja ne smijete pokrivati kako biste izbjegli moguće štete i/ili pregrijavanje. Motore i električne dijelove smiju otvarati i popravljati samo stručne osobe. U suprotnom se odmah gubi pravo na jamstvo. Upotrebljavajte čistač samo za radno okruženje i uvjete navedene u ovim uputama za uporabu.

Pozor: Prije nego čistač izvadite iz bazena, uvjerite se da je struja u potpunosti isključena.

Položaj mrežnog napajanja

Mrežno napajanje čistača treba se ispravno pozicionirati kako bi čistač mogao doći do svih kutova i krajeva u bazenu. Mrežno napajanje se iz sigurnosnih razloga treba postaviti na udaljenost od najmanje 3,5 m od ruba bazena. Vidi sliku 1

Pričvrstite jedinicu napajanja pomoću priložene sigurnosne trake. (slika 13) **Pozor:** Mrežni adapter treba tijekom pogona biti u sjenovitom području



Pregled cjelokupnosti pošiljke

NAPOMENA! Opasnost od oštećenja! Ako zapakirani proizvod neoprezno otvorite oštrim nožem ili drugim oštrim predmetom, možete ga oštetiti. Stoga prilikom otvaranja ambalaže budite oprezni.

- Izvadite proizvod iz ambalaže.
- Pregledajte jeli isporuka cjelovita. Skica/Slika L1.
- Pregledajte jesu li artikl ili njegovi dijelovi oštećeni. Ukoliko je to slučaj, nemojte koristiti proizvod. Obratite se dobavljaču na adresi navedenoj u dnu upute.



Konstrukcija čistača bazena

APPcontrol sastoji se od upravljačke jedinice i jedinice za čišćenje. Molimo, da provjerite, dali imate na vašem androidu ili I fonu instaliranu najnoviju verziju operacionog sistem, da bi mogli bez poteškoća instalirati potrebnu aplikaciju. Niže u tekstu nalaze se komponente čistača.

Slika 2:

A: zaslon

B: priključak 230 V

C: priključak podnog usisavača

Sastavni dijelovi bazenskog čistača

Slika 3:

- 1) Ručka
- 2) Filtarska jedinica
- 3) Pogonski valjak
- 4) Ležaj pogonskog valjka
- 5) Pogonski remen
- 6) Bočna oprema
- 7) Plutajući kabel
- 8) Motorna jedinica
- 9) Pogonski kotač
- 10) Propeler
- 11) Umetak za mlaznicu
- 12) Okvir
- 13) Gornji dio poklopca
- 14) Jedinicu napajanja

Priprema

Uređaj nikada ne smije raditi izvan vode, jer će u protivnom slučaju nakon kratkog vremena doći do uništenja uređaja! Uronite čistač, držeci ga za ovesni prsten, u vodu (Slika 4). Nakon što zrak polako izađe iz čistača (čistač treba biti potpuno bez zraka jer je u protivnom normalan rad ometen), on samostalno uranja prema dolje.

Pozor: Za optimalnu učinkovitost čistača uvjerite se da u njemu više nema zraka (iz čistača više ne izlaze mjehurići zraka, a on ostaje u potpunosti ležati na dnu bazena).

Priključak na izvor struje

Kada čistač u potpunosti naliježe na dno bazena, uzmete strujni kabel, raširite ga, a utikač utaknite u utičnicu na strujnoj jedinici napajanja. Zatim priključite kabel u utičnicu (Molimo da pri međusobnom spajanju kabela pripazite da su utikači međusobno spojeni u ispravnom smjeru i položaju) i pritegnite matice na obje strane. Spojite mrežni vod s izvorom struje. Sada je čistač bazena spreman za rad.



Posluživanje

BR.	Znak	Pokazuje	Funkcija
1	ON/OFF	Napajanje uklj/isklj	<ul style="list-style-type: none"> ■ Pritisnite ovaj gumb, stroj se uključuje. ■ Pritisnite ovaj gumb dva put, stroj radi u odabranom modusu. ■ Pritisnite ovaj gumb tri put, stroj se isključuje.
		Modusne opcije	Odabir različitog modusa za različitu namjenu.
2	Način Rada	Slika 5	U načinu djelovanja (modusu) "ALL": Očisti jedanput tlo bazena i jedanput stjenku bazena
		Slika 6	U načinu djelovanja (modusu) "WALL": Očisti stjenku bazena samo jedanput
		Slika 7	U načinu djelovanja (modusu) "FLOOR": Očisti tlo samo jedanput
		Slika 8	U načinu djelovanja (modusu) "ALL + FLOOR": Očisti tlo i stjenku samo jedanput
		Opcija trajanja rada	Odabir različitog trajanja rada za različite namjene.
3	Vrijeme	Slika 9	1H 2H 3H pokazuje različito trajanje rada

		Pokazuje stanje stroja		
4	Indikator	Radno stanje	Dva ili tri indikatora upaljena	Stroj zaustavljen
			1H lagano treptanje svjetla	Stroj radi 1 sat
			2H lagano treptanje svjetla	Stroj radi 2 sata
			3H lagano treptanje svjetla	Stroj radi 3 sata
			ALL svjetlo upaljeno	Aktivan rad u modusu SVE
			WALL svjetlo upaljeno	Aktivan rad u modusu čišćenja ZID
			FLOOR svjetlo upaljeno	Aktivan rad u modusu čišćenja POD
			ALL+ FLOOR svjetlo upaljeno	Aktivan rad u modusu čišćenja SVEPOD
			ALL>> WALL>> FLOOR svjetlo redoslijed	Ručno: naprijed
			FLOOR>> WALL>> ALL svjetlo redoslijed	Ručno: nazad
3H>>2H>>1H svjetlo redoslijed	Ručno: okret lijevo			
1H>>2H>>3H svjetlo redoslijed	Ručno: okret desno			
		Sva svjetla, lagano treptanje	Završetak automatskog rada	
5	AUTO START	Funkcija automatskog pokretanja	Kad to svjetlo ne gori znači, da nije postavljen nijedan program	
			Kad to svjetlo gori znači, da je program nastavljen i čistač za bazen čeka na početak programa	
			Ako svjetlo treperi: Čistač bazena radi u nastavljenom programu	

Čistačem APPcontrol se može upravljati putem aplikacije.

Njega i održavanje

Čistač se automatski isključuje nakon ciklusa čišćenja. Izvucite mrežni kabel iz utikača, povlačite lagano za kabel i podignite čistač za prsten na zateznoj matici iz vode.

Pozor:

Pri dizanju čistača iz bazena trebate pripaziti da čistač ne udara o stijenku bazena, u protivnom možete ogrepti čistač, ali i foliju. Prije nego čistač izađe iz vode, trebate ga držati u njoj 10 do 15 sekundi, kako bi voda u čistaču većim dijelom istekla u bazen kroz izlazni otvor za vodu. Tek tada možete spustiti čistač na rub bazena.

Čišćenje filtarske kartuše Slika 11

- Podignite ručku filtra
- Izvadite filtarsku kartušu
- Pogurnite zasun da biste otvorili kartušu
- Izvucite filtarski uložak
- Očistite kartušu

Vratite filtarsku kartušu Slika 12

Stroj ima kliznik koji usmjerava filtarsku kartušu nazad u čistač a ručku pričvršćuje u siguran položaj.

Savjeti i napomene

Svaki put kada čistač vadite iz vode, trebate očistiti uložak filtra. Osigurajte pH-vrijednost vode između 7.0 - 7.2.

Osigurajte da je temperatura vode između 10 °C i 32 °C.

Robot za čišćenje bazena je u osnovi također prikladan za bazene sa elektrolizom soli, sve dok koncentracija soli ne pređe 0,5%! Treba napomenuti, da treba robot oprati svježom vodom iznutra i izvana nakon svakog čišćenja, kako ne bi došlo do oštećenja uređaja.

Nakon svakog čišćenja pogonsku gusjenicu treba temeljito očistiti kako biste kod sljedećeg čišćenja postigli isto prijanjanje uz stijenku.

Nakon aktiviranja tipke „Power off“ 30 sekundi ne može se pritisnuti tipka „Power on“.

Preporučujemo da čistač čuvate na temperaturama između 10 °C i 32 °C na sjenovitom i dobro prozračenom mjestu. Izravnu izloženost sunčevim zrakama treba uvijek izbjegavati!

Preporučujemo da upravljačku jedinicu pričvrstite pomoću sigurnosnog čeličnog užeta kako biste izbjegli da čistač povuče mrežni adapter u bazen.

Prije uporabe temeljito pročitajte napomene o uklanjanju smetnji.

	Indikator	Značenje	Sugestije
Diagnoza	1H brzo treptanje svjetla s prizvukom.	Stroj izvan vode	Vratite stroj u vodu i pričekajte dok se ponovno automatski pokrene
	Sva svjetla, brzo treptanje s prizvukom	Preopterećena jedinica napajanja	Zaustavite stroj, kontaktirajte dobavljačevog servisera
	1H+2H+3H brzo treptanje s prizvukom	Propuštanje iz hermetički zatvorene kutije	Zaustavite stroj, kontaktirajte dobavljačevog servisera
	ALL + 1H brzo treptanje s prizvukom	Nakupilo se previše prljavštine	Zaustavite stroj, kontrolirajte rotor i pumpu
	WALL+2H brzo treptanje s prizvukom	Aktivni motor 1 preopterećen	Zaustavite stroj, kontrolirajte sustav remenskog pogona
	FLOOR+3H brzo treptanje s prizvukom	Aktivni motor 2 preopterećen	Zaustavite stroj, kontrolirajte sustav remenskog pogona
	ALL+WALL+1H+2H brzo treptanje s prizvukom	Čistač trenutno pod nenormalnim naponom	Zaustavite stroj, kontaktirajte dobavljačevog servisera
	ALL+WALL+FLOOR brzo treptanje s prizvukom	Nije ispravna komunikacija	Kontrolirajte kabel koji spaja čistač i jedinicu napajanja ili kontaktirajte dobavljačevog servisera
	WALL+FLOOR+2H+3H brzo treptanje s prizvukom	Stroj izvan vode i ne može se ponovno pokrenuti	Zaustavite stroj, ponovno ga pokrenite ručno nakon što ga spustite u bazen
	WALL brzo treptanje s prizvukom	Stroj se prevrnuo	Ručno vratite stroj u pravilan položaj
	Čistač bazena ne dolazi dovoljno visoko po stjenki bazena.	Čistač bazena nema zadovoljavajuću plovnost.	* Očistite filter i vrećicu za filtriranje. * Očistite zidove bazena i uklonite sklizave naslage poput algi. * Usisavač stavite u vodu samo na optimalnoj temperaturi između 10 °C i 32 °C. * Provjerite trošenje pogonskog remena i četkica i po potrebi zamijenite. * Prilagodite Ph vrijednost između 7,0 i 7,4. * Ljepljive komade stiropora, uključene u karton, zalijepite na unutrašnjost robota za čišćenje (vidi sliku 15-16)

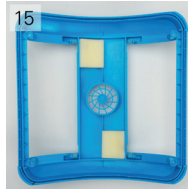

15

Slika 15 / * 1.

Kako to popraviti: uklonite vrh čistača i umetnite dva komada umjetne pjene dijagonalno u sredinu (slika 15). Ako ima nakon ovog postupka čistač još uvijek premalo plovnosti, onda, molimo vas, koristite rješenje broj 2.



16

Slika 16 / * 2.

Kako to popraviti: Dodajte dva komada već pričvršćenim komadima umjetne pjene (slika 16)

Upute za lijepljenje umjetne pjene:

1. Uklonite papir na stražnjoj strani pjene.
2. Imajte na umu različite duljine umjetne pjene.
3. Pritisnite pjenu iznutra (A) prema van (B) kako biste dovršili postupak

lijepljenja.

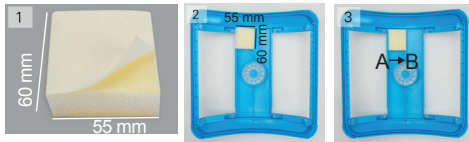

Važne upute

Tehnički podatci

- Ulazni napon: 220(230) VAC
- Frekvencija: 50 Hz
- Izlazni napon: DC (istosmjerna struja) 24 V
- Nazivna snaga: 200 W
- Dužina kabela: 18 m
- Širina bubnja za čišćenje: 465 mm
- Maks. površina čišćenja u bazenu: 270 m²
- Snaga filtriranja: 20m³/h
- Preciznost filtracije: 100 µm
- Radna temperatura (voda): 10°C - 32°C
- Brzina kretanja: 12m/min
- Razred vodonepropusnosti: Čistač: IPX8; Jedinicu: IPX5
- Temperatura okoline: 10°C - 32°C
- Težina čistača: 12,5 kg (bez kabela)

Servis

Molimo vas da nam uređaj ne šaljete na vlastitu ruku već se najprije obratite našem servisnom centru! Ako uređaj treba preuzeti, treba ga sigurno zapakirati i priložiti račun (kopiju). Čim zaprimimo uređaj, naš odjel za reklamacije će provjeriti nedostatke i popraviti ga. Po završetku tih radova vratit ćemo vam uređaj što je prije moguće. Ako slanje uređaja nije opravdano i uključeno u jamstvo, obračunat ćemo vam nastale troškove. Garancija/jamstvena prava ostvaruju se preko tvrtke Steinbach VertriebsgmbH. Tvrtka Steinbach VertriebsgmbH popravlja artikl, međutim, ako ne postoji pravo povrata, uređaj se neće preuzeti.

Tisztítás

Használjon kereskedelmi forgalomban kapható tisztítószeret. Ne használjon oldószer-tartalmú, valamint sűrű hatású tisztítószeret, illetve kemény szivacsot, kefét, stb. A medenceporszívó alapvetően sóelektrolízises rendszerekhez is használható, amennyiben a sótartalom NEM haladja meg a 0,5%-ot! A medenceporszívót minden takarítás után édesvízzel kívül és belül is át kell mosni a készülék károsodásának megelőzése érdekében!

Tárolás

A tisztítást követően a terméket megfelelően le kell szárítani. Ezt követően száraz és fagymentes helyen kell tárolni (5-8°C).

Ártalmatlanítás

A csomagolás ártalmatlanítása: A csomagolóanyagokat környezetvédelmi és hulladékkezelés-technológiai szempontok alapján választottuk ki, következésképpen újrahasznosíthatók. A kartont tegye a papírhulladékba, a fóliákat a műanyagokat tartalmazó hulladékba.

A termék ártalmatlanítása: Az Európai Unióban és szelektív hulladékgyűjtési rendszert alkalmazó más európai országokban kell alkalmazni. A terméket a lakóhelyén hatályos előírásoknak és jogszabályoknak megfelelően kell ártalmatlanítani.

Ne dobja az elektronikus hulladékot a háztartási hulladékba! Amennyiben a robot már nem használható tovább, minden fogyasztó **köteles az elektronikus hulladékot a háztartási hulladéktól szétválasztva**, pl. a településen lévő gyűjtőállomáson leadni. Ezzel biztosítható az elektronikus hulladék megfelelő ártalmatlanítása és a környezetre gyakorolt negatív hatások elkerülése. Ezért az elektromos berendezések az alábbiakban látható szimbólummal vannak ellátva.



Jamstvene uvjetovanosti

A termékre az adott ország hatályos jogszabályi előírásai szerinti szavatossági előírások vonatkoznak.

A gyártó csak az alábbi feltételek teljesülése esetén szavatolja a készülék üzembiztonságát és megbízhatóságát:

- A fenékszívót a kezelési útmutatóban foglaltaknak megfelelően üzemeltetik.
- A javításokhoz kizárólag eredeti pótalkatrészeket használnak (a szavatosság nem terjed ki a kopó alkatrészekre).

Jamstvene uvjetovanosti

Izjava o EU sukladnosti proizvoda može se zatražiti na adresi navedenoj pri dnu ove Upute



Előszó

Köszönjük, hogy Steinbach terméket vásárolt. Termékeinket folyamatosan fejlesztjük. Szíves elnézését kérjük, ha termékünk mégis hibásnak bizonyulna, és tisztelettel arra kérjük, hogy vegye fel a kapcsolatot szervizközpontunkkal.

Kezelési útmutató elolvasása és megőrzése

A Steinbach úszómedence-tisztító APPcontrol kezelési útmutatója A kezelési útmutató a fenti termék részét képezi. A kezeléssel és üzembe helyezéssel kapcsolatban tartalmaz fontos tudnivalókat. A termék használata előtt olvassa el a kezelési útmutatót, különös tekintettel annak biztonsági utasítások című részére. A kezelési útmutató figyelmen kívül hagyása súlyos sérüléseket okozhat, vagy a termék károsodását vonhatja maga után. A kezelési útmutató az Európai Unió hatályos szabványai és szabályai alapján készült. Vegye figyelembe a külföldön alkalmazandó irányelveket és jogszabályokat is. További felhasználása érdekében jól őrizze meg a kezelési útmutatót, és szükség esetén adja is tovább.

Rendeltetészerű használat

A termék kizárólag magáncélra használható, üzleti felhasználásra nem alkalmas.

A APPcontrol úszómedencék tisztítására szolgáló, újszerű, nagy teljesítményű és teljesen automatikus medence-tisztító robot. Fejlett, számítógép-vezérlésű programjának köszönhetően a medence leürítése nélkül meg tudja tisztítani az úszómedence fenekét és falait. Egyidejűleg megszűri a vizet és eltávolítja a vízben lebegő anyagokat és lerakódásokat. Ez a 24V egyenárammal működő tisztítóberendezés éppen ezért üzem közben magas biztonsági szintet garantál. A készülék megfelelő kezeléséhez olvassa el gondosan ezt az útmutatót. A terméket kizárólag a kezelési útmutatóban leírtaknak megfelelően használja. Minden ettől eltérő felhasználás rendeltetésellenesnek minősül és anyagi károkat vagy akár személyi sérüléseket is okozhat. Nu este adecvat pentru piscine cu revărsare, din oțel inoxidabil, cu gresie precum și cele cu inel de aer. A termék nem gyermekjáték. A gyártó vagy a kereskedő nem vállal felelősséget azokért a károkért, amelyek a rendeltetés-ellenes, vagy helytelen felhasználás miatt keletkeztek.



Figyelmeztetések és biztonsági utasítások

Minden utasítást el kell olvasni és be kell tartani. A figyelmeztető utasítások be nem tartása esetén anyagi károokra, áramütésekre, más komoly sérülésekre vagy akár halálos balesetre is számíthat. Ezek a termék-figyelmeztetések, utasítások és biztonsági szabályok sok, de messzemenően nem az összes lehetséges kockázatot és veszélyt tartalmaznak. Legyenek figyelmesek és ítéljék meg helyesen a lehetséges veszélyeket. A termék nem megfelelő használata életveszélyes helyzetekhez vezethet.

Figyelem! A veszélyhelyzetek elkerülése érdekében a javítást hagyja szakemberre. Elvégzéséhez forduljon szakszervizhez. Az önhatalmú javítások, szakszerűtlen szerelés vagy nem megfelelő kezelés a szavatossági és a garanciális jogosultságok megszűnésével jár. A javításhoz csak olyan pótalkatrészeket szabad használni, amelyek megfelelnek az eredeti termékadatoknak.

FIGYELMEZTETÉS! Ez a készülék veszélyt jelent olyan csökkent fizikai, érzékszervi vagy szellemi képességekkel rendelkező személyek (például korlátozott fizikai vagy mentális képességekkel rendelkező fogyatékos személyek, idősebb emberek), illetve kellő tapasztalattal és ismerettel nem rendelkező személyek számára. A termékkel gyermekek nem játszhatnak. Tisztítását nem végezhetik gyermekek, vagy csökkent fizikai, érzékszervi vagy mentális képességekkel rendelkező, más személyek

ÚTMUTATÁS! Sérülésveszély! Szakszerűtlen használat esetén a termék megsérülhet.

Áramütésveszély! A nem megfelelően elvégzett elektromos szerelés, vagy a túl magas hálózati feszültség áramütést okozhat. A terméket csak akkor csatlakoztassa, ha a csatlakozóaljzat hálózati feszültsége megfelel a műszaki adatoknál szereplő értéknek. A terméket csak jól hozzáférhető csatlakozóaljzathoz csatlakoztassa, annak érdekében, hogy üzemzavar esetén gyorsan le tudja választani a hálózatról. Ne üzemeltessen láthatóan sérült, vagy

hibás hálózati kábellel, illetve hálózati csatlakozódugóval rendelkező terméket. A védelmet fokozza a 30 mA-t meg nem haladó névleges kioldóáramú hibaáram-védőkapcsoló (FI/RCD) beszerelése, amelynek használata erősen ajánlott. Kérje villanyszerelő szakember segítségét.

A terméket csak az útmutatóban leírtak szerint szabad felnyitni. A veszélyhelyzetek elkerülése érdekében a javítást hagyja szakemberre. Elvégzéséhez forduljon szakszervizhez. Az önhatalmú javítás, a termék módosítása, szakszerűtlen bekötése vagy nem megfelelő kezelése a szavatossági és a garanciális jogosultságok megszűnésével jár. A termék olyan elektromos és mechanikai alkatrészekkel rendelkezik, amelyek elengedhetetlenek a veszélyforrásokkal szembeni védelem szempontjából.

A hálózati csatlakozódugót soha ne fogja meg nedves kézzel. A hálózati csatlakozódugót soha ne a kábelnél fogva húzza ki, hanem mindig a hálózati csatlakozódugót fogja meg. A terméket, a hálózati csatlakozódugót és az összes kábelt távol kell tartani a nyílt lángtól, valamint a forró felületektől. Úgy fektesse le a hálózati csatlakozókábelt, hogy ne jelentsen botlásveszélyt, és nem is szabad elásni. Úgy fektesse le a kábelt, hogy például a fűnyírók, valamint más készülékek ne sérthessék meg. A hálózati kábelt nem szabad megtörni és nem szabad éles peremeken átfektetni. Ne használjon hosszabító-kábelt, több aljzatos csatlakozóaljzatokat, vagy más adaptert.

A készülék súlyos károsodásának elkerülése érdekében soha ne járassa a vízen kívül! A készülék kizárólag földelt, 230 V védőérintkező csatlakozóaljzathoz csatlakoztatható. A medencében mindaddig senki sem tartózkodhat, amíg a készülék víz alatt van. A tisztítóberendezés nem játékszer. Az optimális teljesítmény eléréséhez a készülék bekapcsolása előtt engedjen ki minden levegőt (a tisztítóberendezésből nem jön ki légbuborék és teljesen a medencefenéken marad). Ne próbálja meg az elektromos kábel mentén történő úszó-mozgatást. Hagyja minden esetben az eredeti helyzetben. Az összecsavarodás megelőzése érdekében a tisztító-berendezés bekapcsolása előtt győződjön meg arról, hogy megfelelően laza-e az úszókábel. Az összecsavarodott kábel a legrosszabb esetben károsíthatja a tisztítóberendezést, és hátrányosan befolyásolhatja tisztítóhatását is. Minden egyes használatot követően haladéktalanul meg kell tisztítani a szűrőtartályt, valamint a benne lévő szűrőzsákokat. Ezzel megakadályozhatja, hogy a szennyezett szűrőzsák veszélyeztethesse a tisztítóberendezés normál üzemét. A használaton kívüli tisztítóberendezést árnyékos és jól szellőző helyiségben kell tartani. Kerülni kell a közvetlen napsugárzást. Üzem közben árnyékos helyen kell tartani a tisztítóberendezés vezérlődobozának/a tápegységet. Az esetleges sérülések és/vagy túlmelegedés elkerülése érdekében a vezérlődobozt/a tápegységet nem szabad letakarni. A motorokat és az elektromos alkatrészeket kizárólag szakemberek nyithatják fel. Ellenkező esetben azonnal megszünik a készülékre adott garancia. A tisztítóberendezést kizárólag a kezelési útmutatóban szereplő munkafeladatra és munkafeltételek mellett szabad használni. Vigyázat: A készülék medencéből történő kiemelése előtt ellenőrizze az áram teljes kikapcsolását. hálózati tápegység helyzete A tisztítóberendezés hálózati tápegységét megfelelően el kell helyezni, hiszen csak így érheti el a medence minden sarkát és végét. Biztonsági okok miatt a hálózati tápegységnek legalább 3,5 m távolságra kell lennie az úszómedence-peremétől. Lásd az 1. ábrát Rögzítse a tápegységet az egységcsomagban található biztosítóoszinnal (13. ábra) Vigyázat: Üzem közben legyen árnyékos helyen a hálózati tápegység.



Ellenőrizze a csomag tartalmát

ÚTMUTATÁS! Sérülésveszély! A termék megsérülhet abban az esetben, ha a csomagolást óvatlanul, éles késsel, vagy más hegyes tárgyval nyitja ki. Éppen ezért óvatosan nyissa fel.

- A terméket vegye ki a csomagolásból.
- Ellenőrizze a doboz tartalmának hiánytalanságát. Vázrajz/fénykép L1.
- Ellenőrizze a termék, illetve az egyes alkatrészek esetleges sérüléseit. Ebben az esetben a termék nem használható. Az útmutató végén megadott elérhetőségen forduljon a szervizhez.



A medencetisztító felépítése

A APPcontrol berendezés kezelő- és tisztítóegységből áll. Az alábbiakban a tisztítóberendezés részéről olvashat.

2. ábra:

A: Kijelző

B: 230 V csatlakozó

C: A fenékszívó csatlakozója

A medencetisztító alkatrészei

3. ábra:

1) Fogantyú

2) Szűrőegység

3) Hajtótengely

4) Hajtótengely csapágya

5) Hajtósíj

6) Oldalsó burkolat

7) Úszó kábel

8) Motoregység

9) Hajtókerék

10) Propeller

11) Fúvókabetét

12) Keret

13) Fedél felső része

14) A tápegységet

Előkészítés

Ne járassa a készüléket szárazon, ugyanis víz nélkül az készülék rövidesen tönkremegy! Miután minden beállítást elvégzett, a tisztítóberendezést a függesztőgyűrűnél fogva merítse be a vízbe a tisztítóberendezést (4. ábra). A tisztítóberendezésből lassan teljesen eltávozik a levegő (a tisztítóberendezésnek teljesen üresnek kell lennie, ellenkező esetben nem lesz megfelelő a munka eredménye), és a berendezés automatikusan lesüllyed.

Vigyázat: Az optimális teljesítmény eléréséhez győződjön meg arról, hogy a tisztító-berendezésben nincs-e levegő (a tisztítóberendezésből nem jön ki légbuborék és teljesen a medencefenéken marad).

Csatlakoztatás az áramforráshoz

Ha a tisztítóberendezés már teljesen leszállt a medence fenékre, akkor terítse ki az elektromos vezetéket és a csatlakozódugót csatlakoztassa az a tápegységet. A kábelt csatlakoztassa a csatlakozóaljzathoz (a kábel összekötésénél vegye figyelembe, hogy a csatlakozódugókat irány- és pozícióhelyesen lehet összekötni). Ezt követően mindkét oldalon húzza meg az anyákat. A hálózati tápvezetékét csatlakoztassa az áramforráshoz. Úszómedence-tisztító most már üzemkész.



Kezelés

SZ.	Jel	Jelentés	Funkció
1	BE/KI	Áram be/ki	A gomb egyszeri lenyomására a gép bekapcsol. A gomb kétszeri lenyomására a gép a választott üzemmódban működik. A gomb háromszori lenyomására a gép kikapcsol.
		Választható üzemmódok	Különböző célokhoz különböző üzemmódok választhatók.
2	Mód	5. ábra	„ALL” (MINDEN) mód: A medence alját és végül a falát egyszer végigtakarítja
		6. ábra	„WALL” (FAL) mód: A medencefalat egyszer végigtakarítja
		7. ábra	„FLOOR” (ALJ) mód: A medence alját egyszer végigtakarítja
		8. ábra	„ALL + FLOOR” mód: A medence alját háromszor, a falát egyszer takarítja végig

	Működési idő kiválasztása	Különböző célokhoz különböző időtartamok választhatók.
3	Idő	9. ábra
		1H - 2H - 3H: Megadja a tisztítás különböző időtartamait.

Mutatja a gép állapotát				
4	Kijelző	Működő állapot	Két vagy három jelzőlámpa világít	A gép leállt
			1H lassan villog	A gép 1 óra hosszat működik
			2H lassan villog	A gép 2 óra hosszat működik
			3H lassan villog	A gép 3 óra hosszat működik
			Az „ALL” (MINDEN) jelzőlámpa világít	A gép ALL (MINDEN) módban működik
			A „WALL” (FAL) jelzőlámpa világít	A gép WALL (FAL) módban működik
			A „FLOOR” (ALJZAT) jelzőlámpa világít	A gép FLOOR (ALJZAT) módban működik
			Az „ALL+ FLOOR” (MINDEN+ALJZAT) jelzőlámpa világít	A gép ALL+FLOOR (MINDEN+ALJZAT) módban működik
			ALL>> WALL>> FLOOR (MINDEN>> FAL>> ALJZAT) sorban villog	Manuálisan: előre
			FLOOR>> WALL>> ALL (ALJZAT>> FAL>> MINDEN) sorban villog	Manuálisan: vissza
			3H>>2H>>1H sorban villog	Manuálisan: fordulás balra
			1H>>2H>>3H sorban villog	Manuálisan: fordulás jobbra
Minden lámpa lassan villog	Önműködő üzemmód vége			
5	AUTO START	Automatikus indítás funkció	A lámpa nem világít: nincs beállított program	
			A lámpa világít: van beállított program, a medencetisztító a program kezdetére vár	
			A lámpa villog: A medencetisztító a beállított program szerint dolgozik	

Lehetőség van arra is, hogy a APPcontrol tisztítóberendezést az alkalmazás segítségével irányítsák. Kérjük, bizonyosodjon meg arról, hogy Android- vagy iOS-eszköze az operációs rendszer legújabb verziójával működik. Ez szükséges az alkalmazás sikeres telepítéséhez.

Ápolás és karbantartás

A tisztítási ciklus befejezését követően a tisztítóberendezés automatikusan kikapcsol. Válassza le a hálózati kábelt, kissé húzza ki a kábelt és a szorítóanyágnál lévő gyűrűnél fogva emelje ki a vízből a tisztító-berendezést.

Vigyázat:

A tisztítóberendezés vízből történő kiemelése során ügyeljen arra, hogy a tisztítóberendezés ne ütközzön a medencefalnak, ellenkező esetben összekarcolódhat a tisztítóberendezés és a fólia.

A vízből történő kiemelést megelőzően 10 -15 másodpercen keresztül tartsa meg a tisztítóberendezést, így a víz nagy része a medencébe folyik. A tisztítóberendezés ezt követően már a medence peremére helyezhető.

A szűrőtálca tisztítása 11. ábra

- Emelje ki a tálcát fogantyúját
- Vegye ki a szűrőtálcát
- Tolja el a kapcsolót a tálcát kinyitására
- Vegye ki a betétet
- Tisztítsa meg a tálcát

A szűrőtálca visszahelyezése 12. ábra

A gép megfelelő csúszórékesszel rendelkezik ahhoz, hogy a szűrőtálcát visszategye a tisztítóba; a fogantyúját kattintsa vissza a helyére.

Tippek és tudnivalók

A tisztítóberendezés vízből való kiemelése esetén meg kell tisztítani a szűrőbetétet.

Győződjön meg arról, hogy a víz PH-értéke 7.0 - 7.2 között van-e.

Győződjön meg arról, hogy a víz hőmérséklete 10°C és 32°C között van-e. A medenceporszívó alapvetően sóelektrolízises rendszerekhez is használható, amennyiben a sótartalom NEM haladja meg a 0,5%-ot! A medenceporszívót minden takarítás után édesvízzel kívül és belül is át kell mosni a készülék károsodásának megelőzése érdekében!

Minden tisztítást követően alaposan meg kell tisztítani a hajtóhernyótalpat is, így a következő tisztításnál is megfelelő lesz a faltapadás.

A „Power off” gomb megnyomását követően 30 másodpercen keresztül nem lehet megnyomni a „Power on” gombot.

A tisztítóberendezést ajánlatos 10°C és 32°C mellett, árnyékos és jól szellőző helyen tartani. Minden esetben kerülni kell a közvetlen nap-sugárzást.

Ajánlatos a kezelőegység biztosítóköteles rögzítése, így a tisztítóberendezés a hálózati tápegységet nem tudja behúzni a medencébe.

Használat előtt alaposan olvassa át a hibaelhárítási tudnivalókat.

	Kijelzés	Jelentés	Javaslat
Diagnózis	1H gyorsan villog és zümmög.	A gép nincs a vízben	Tegye vissza a gépet a vízbe, és várja meg, míg a gép automatikusan újraindul
	Az összes jelzőlámpa gyorsan villog és zümmög	A tápegységet túlterhelt	Állítsa le a gépet és vegye fel a kapcsolatot a szervizzel
	1H+2H+3H gyorsan villog és zümmög	A tömítés szivárog	Állítsa le a gépet és vegye fel a kapcsolatot a szervizzel
	ALL+1H gyorsan villog és zümmög	A szivattyú túlterhelt	Állítsa le a gépet, vizsgálja meg a járókereket és a szivattyút
	WALL+2H gyorsan villog és zümmög	Az 1. léptetőmotor túlterhelt	Állítsa le a gépet, vizsgálja meg a hajtószíjat és az áttételt
	FLOOR+3H flash gyorsan villog és zümmög	A 2. léptetőmotor túlterhelt	Állítsa le a gépet, vizsgálja meg a hajtószíjat és az áttételt
	ALL+WALL+1H+2 gyorsan villog és zümmög	A tisztítón rendellenes feszültség észlelhető	Állítsa le a gépet és vegye fel a kapcsolatot a szervizzel
	ALL+WALL+FLOOR gyorsan villog és zümmög	Rendellenes kommunikáció	Ellenőrizze a tisztítógép és a tápegységet, vagy vegye fel a kapcsolatot az ügyfélszolg.lattal
	WALL+FLOOR+2H+3H gyorsan villog és zümmög	A gép nincs a vízben és nem képes újraindulni	Állítsa le a gépet, majd indítsa újra manuálisan, miután a tisztítót be-merítette a vízbe
	WALL gyorsan villog és zümmög	A gép átfordult	Fordítsa vissza a gépet manuálisan
	Az uszoda tisztító csak részben fedi a falat.	Az uszoda tisztító hatóereje gyenge.	<ul style="list-style-type: none"> • Tisztítsa meg a szűrőtartót/szűrőzsákokat • A medencefalakról távolítsa el a csúszós lerakódásokat, pl. az algákat. • Az optimális víz-hőmérséklet elérését követően helyezze a medence tisztítót a medencébe. Az optimális víz-hőmérséklet: 10°C - 32°C. • Ellenőrizze a hajtószíj és a kefék kopását és amennyiben szükséges, cserélje azokat ki. • Állítsa be a megfelelő pH értéket, 7,0-7,4 között. • A csomagolásban lévő öntapadó Styropor darabot ragassza az uszoda tisztító belsejére (lásd. 15.-16. ábrák)



15

15. ábra / 1. megoldás

Távolítsa el a felső részt és a középponttól indulva helyezze a két habszivacsot a medence tisztító fedelének belsejére (15. ábra).

Amennyiben medence tisztítója továbbra is hibásan működik kérjük, alkalmazza a 2. megoldást is.



16. ábra / 2. megoldás
Helyezze a másik két habzivacsot a telepített habzivacsok mellé. (16. ábra)

A habzivacsok telepítése és rögzítése:

1. Távolítsa el a habzivacs hátoldalán lévő papírdarabot.
2. Kérjük, figyeljen a habzivacsok különböző hosszaira.
3. A művelet megfelelő befejezéséhez nyomja a habzivacsot belülről (A) kifelé (B)

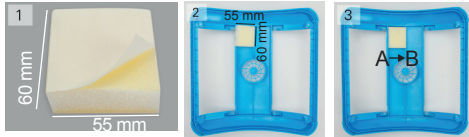

Fontos tudnivaló

Műszaki adatok

- Bemeneti feszültség: 220(230) VAC
- Frekvencia: 50 Hz
- Kimeneti feszültség: DC (egyenáram) 24 V
- Névleges teljesítmény: 200 W
- Kábelhossz: 18 m
- A tisztítódob szélessége: 465 mm
- max. tisztítási felület az úszómedencében: 270 m²
- Szűrőteljesítmény: 20m³/h
- Szűrőfinomság: 100 µm
- Üzemi hőmérséklet (víz): 10°C - 32°C
- Haladási sebesség: 12m/min
- Vízállósági osztály: Tisztító: IPX8; A tápegységet: IPX5
- Környezeti hőmérséklet: 10°C - 32°C
- A tisztítóberendezés tömege: 12,5 kg (kábel n.lkül)

Szervizszolgálat

A készüléket önhatalmúlag soha ne küldje el vállalatunkhoz, először mindig szervizközpontunkhoz forduljon! Ha a k.szül.k elszállítását kéri, akkor a k.szül.ke biztonságosan be kell csomagolni és mellé kell tenni a számlát (másolat) is. A reklamációs osztály beérkezést követően azonnal megvizsgálja és kijavítja a k.szül.k hibáit. Az említett munkafeladatok befejezését követően a lehető legrövidebb időn belül visszaküldjük készülékét. Amennyiben a beküldött k.szül.k hibájának kijavítására a garancia nem terjed ki, úgy a felmerült költségeket Önnek kell megfizetnie. A garanciális/szavatossági igényeket a Steinbach VertriebsgmbH vállalat kezeli. A terméket a Steinbach VertriebsgmbH javítja ki, mivel a termékre visszavételi jog nem érvényesíthető, ezért a készülék nem is vehető vissza.

Tisztítás

Használjon kereskedelmi forgalomban kapható tisztítószert. Ne használjon oldószer-tartalmú, valamint súroló hatású tisztítószert, illetve kemény szivacsot, kefét, stb. A medenceporszívó alapvetően sóelektrolízises rendszerekhez is használható, amennyiben a sótartalom NEM haladja meg a 0,5%-ot! A medenceporszívót minden takarítás után édesvízzel kívülről és belül is át kell mosni a készülék károsodásának megelőzése érdekében!

Tárolás

A tisztítást követően a terméket megfelelően le kell szárítani. Ezt követően száraz és fagymentes helyen kell tárolni (5-8°C).

Ártalmatlanítás

A csomagolás ártalmatlanítása: A csomagolóanyagokat környezetvédelmi és hulladékkezelés-technológiai szempontok alapján választottuk ki, következképpen újrahasznosíthatók. A kartont tegye a papírhulladékba, a fóliákat a műanyagokat tartalmazó hulladékba.

A termék ártalmatlanítása: Az Európai Unióban és szelektív hulladék-

gyűjtési rendszert alkalmazó más európai országokban kell alkalmazni. A terméket a lakóhelyén hatályos előírásoknak és jogszabályoknak megfelelően kell ártalmatlanítani.

Ne dobja az elektronikus hulladékot a háztartási hulladékba! Amennyiben a robot már nem használható tovább, minden fogyasztó **köteles az elektronikus hulladékot a háztartási hulladéktól szétválasztva**, pl. a településen lévő gyűjtőállomáson leadni. Ezzel biztosítható az elektronikus hulladék megfelelő ártalmatlanítása és a környezetre gyakorolt negatív hatások elkerülése. Ezért az elektromos berendezések az alábbiakban látható szimbólummal vannak ellátva.



Jótállás

A termékre az adott ország hatályos jogszabályi előírásai szerinti szavatossági előírások vonatkoznak.

A gyártó csak az alábbi feltételek teljesülése esetén szavatolja a készülék üzembiztonságát és megbízhatóságát:

- A fenékszívót a kezelési útmutatóban foglaltaknak megfelelően üzemeltetik.
- A javításokhoz kizárólag eredeti pótalkatrészeket használnak (a szavatosság nem terjed ki a kopó alkatrészekre).

CE megfelelési nyilatkozat

Az EU megfelelési nyilatkozat az útmutató végén szereplő címen szerelezhető be.



Predslov

Ďakujeme za zakúpenie tohto výrobku Steinbach. Naše výrobky neustále vyvíjame ďalej. Ak tento výrobok napriek tomu vykazuje chybu, chceli by sme sa ospravedlniť a úctivo vás žiadame o kontaktovanie nášho servisného centra.

Prečítať a uschovať návod na použitie

Návod na použitie pre Steinbach bazénový čistič APPcontrol

Tento návod na použitie patrí k vyššie uvedenému výrobku. Obsahuje dôležité informácie k uvedeniu do prevádzky a manipulácii. Skôr ako začnete výrobok používať, dôkladne si prečítajte návod na použitie, obzvlášť bezpečnostné upozornenia. Nedodržanie tohto návodu na použitie môže viesť k vážnym poraneniam alebo škodám na vašom výrobku. Návod na použitie vychádza z noriem a predpisov platných v Európskej únii. Dodržiavajte smernice a zákony špecifické pre krajinu platné v zahraničí. Tento návod na použitie uschovajte pre ďalšie použitie a v prípade potreby ho odovzdajte aj tretím osobám.

Primerané použitie

Výrobok je určený výhradne na súkromné použitie a nie je vhodný pre komerčnú oblasť.

Náš APPcontrol je moderný, vysokovýkonný a automatický bazénový robot na čistenie bazénov. Na základe svojho pokrokového počítačom riadeného programu dokáže čistiť dno ako aj steny bazénu bez toho, aby sa bazén predtým vypustil. Súčasne filtruje vodu a odstraňuje z nej naplaveniny a usadeniny. Nakoľko čistič pracuje s 24V jednosmerným prúdom, ponúka Vám počas prevádzky vysokú bezpečnosť. Pre jeho správnu obsluhu si, prosím, pozorne prečítajte tento návod. Svoj výrobok používajte len podľa pokynov v tomto návode na použitie. Každé iné použitie je v rozpore s určením a môže viesť k vecným škodám alebo dokonca k ublíženiu na zdraví osôb. Nevhodné pre prepádové bazény, bazény z ušľachtilej ocele, ako aj bazény so vzduchovým kruhom. Tento výrobok nie je hračkou pre deti. Výrobca alebo predajca nepreberá žiadnu záruku za škody, ktoré vznikli neprimeraným alebo nesprávnym použitím.



Výstražné a bezpečnostné upozornenia

Prečítajte si všetky pokyny a dodržiavajte ich. Pri nedodržaní týchto výstražných upozornení musíte počítať so škodami na majetku, inými vážnymi poraneniami alebo so smrťou. Tieto produktové výstrahy, pokyny a bezpečnostné pravidlá zahrňujú veľa, ale zdá sa, že nie všetky možné riziká a nebezpečenstvá. Dávajte, prosím, pozor a vyhodnoťte možné nebezpečenstvá správne. Chybné zaobchádzanie s výrobkom môže spôsobiť životnebezpečné situácie.

Pozor! Aby sa zabránilo ohrozeniam, prenechajte opravu na odborníkov. Kvôli tomu sa obráťte na špecializovaný servis. Pri svojoľno vykonaných opravách, neodbornej montáži alebo nesprávnej obsluhu sú vylúčené nároky zo záruky a ručenia. Pri opravách smú byť použité len náhradné diely, ktoré zodpovedajú pôvodným výrobným údajom.

VÝSTRAHA! Nebezpečenstvá pre deti a osoby so zníženými fyzickými, sensorickými alebo mentálnymi schopnosťami (napríklad čiastočne postihnutí, staršie osoby s obmedzenými fyzickými a mentálnymi schopnosťami) alebo z dôvodu nedostatku skúsenosti a znalostí. Deti sa nesmú hrať s týmto výrobkom. Čistenie nesmú vykonávať deti alebo osoby so zníženými fyzickými, sensorickými alebo mentálnymi schopnosťami.

UPOZORNENIE! Nebezpečenstvo poškodenia! Tento výrobok sa môže poškodiť neodbornou manipuláciou.

Nebezpečenstvo zásahu elektrickým prúdom! Chybná elektroinštalácia alebo príliš vysoké sieťové napätie môže spôsobiť zásah elektrickým prúdom! Výrobok pripájajte len vtedy, keď sa sieťové napätie zásuvky zhoduje s hodnotami v technických údajoch. Výrobok pripájajte len do dobre prístupnej zásuvky, aby ho bolo možné rýchlo odpojiť od elektrickej siete v prípade poruchy. Výrobok neprevádzkujte, ak vykazuje viditeľné poškodenia alebo je poškodený sieťový kábel, prípadne sieťová zástrčka. Ako dodatočná ochrana sa odporúča inštalácia prúdového chrániča (FI/RCD) s menovitým vypínacím prúdom nie väčším ako 30 mA.

Informujte sa v špecializovanej elektrotechnickej firme.

Výrobok otvárajte len tak, ako to opisuje tento návod. Aby sa zabránilo ohrozeniam, prenechajte opravu na odborníkov. Kvôli tomu sa obráťte na špecializovaný servis. Pri svojoľno vykonaných opravách, zmenách na výrobku, neodbornom pripojení alebo nesprávnej obsluhu sú vylúčené nároky zo záruky a ručenia. V tomto výrobku sa nachádzajú elektrické a mechanické časti, ktoré sú nevyhnutné pre ochranu proti zdrojom nebezpečenstva.

Sieťovej zástrčky sa nikdy nedotýkajte vlhkými rukami. Sieťovú zástrčku nikdy vytáhuje zo zásuvky za sieťový kábel, ale vždy chyťte sieťovú zástrčku. K výrobku, sieťovej zástrčke a ku všetkým káblom sa nepribližujte s otvoreným ohňom a horúcimi povrchmi. Sieťový kábel položte tak, aby sa oň nikto nemohol potknúť, a taktiež ho nezakopávajte. Všetky kábel položte tak, aby ich nemohla poškodiť kosačka a podobné prístroje. Kábel nelánte a nekladte ho cez ostré hrany. Nepoužívajte žiadne predlžovacie káble, viacnásobné zásuvky alebo iné adaptéry.

Aby sa zabránilo vážnym poškodeniam prístroja, nikdy ho nenechajte ísť mimo vody! Prístroj smie byť zapojený len do uzemnenej 230 V zásuvky s ochranným kontaktom. Kým sa prístroj nachádza vo vode, nesmú sa v bazéne nachádzať žiadne osoby. Čistič nie je hračka. Pre optimálny výkon nechajte uniknúť všetko vzduch, skôr ako prístroj zapnete (z čističa už neunikajú žiadne vzduchové bubliny a tento zostáva úplne na dne bazéna). Nepokúšajte sa posúvať plaváky pozdĺž elektrického káblu. Nechajte ich vždy v pôvodnej pozícii. Pred zapnutím čističa sa, prosím, uistite, že plávajúci kábel zostáva celkom voľný, aby sa zabránilo zamotaniu. Zamotanie môže v najhoršom prípade viesť k poškodeniu čističa a ovplyvniť výkon čistenia. Po každom použití musí byť filtračná nádrž vráť. filtračného vrečka bezodkladne vyčistená. Tým sa zabráni, že špinavé filtračné vrečka ovplyvnia normálnu prevádzku čističa. Pokiaľ sa čistič nepoužíva, mal by byť uschovaný v zatienenej a dobre vetranej miestnosti. Zabráňte priamemu dopadu slnečného žiarenia. Počas prevádzky musí byť rozvodná skriňa/sieťový prístroj čističa umiestnená na tienistom mieste. Riadiaca skriňa/sieťový prístroj sa nesmie prekryvať, aby sa zabránilo možným škodám a/alebo prehriatiu. Motory a elektrické diely smú otvárať a opravovať len odborníci. V opačnom prípade to vedie k okamžitému zániku nároku zo záruky. Čistič používajte len na rozsah prác a za podmienok uvedených v tomto návode na použitie. **Pozor:** Skôr ako vyberiete čistič z bazénu, uistite sa, že je prúd úplne vypnutý.

Pozícia sieťového prístroja

Sieťový prístroj čističa má byť umiestnený vhodne, aby tento mohol v bazéne dosiahnuť do všetkých rohov a koncov. Sieťový prístroj sa musí z bezpečnostných dôvodov nachádzať vo vzdialenosti minimálne 3,5 m od okraju bazéna. Pozrite obrázok 1 Sieťový prístroj upevnite bezpečnostnou šnúrou, ktorá je súčasťou balenia (obrázok 13). **Pozor:** Sieťový diel by sa mal počas prevádzky nachádzať na tienistom mieste.



Skontrolovať obsah dodávky

UPOZORNENIE! Nebezpečenstvo poškodenia! Keď obal neopatrne otvoríte ostrým nožom alebo inými špicatými predmetmi, môže sa výrobok poškodiť. Pri otváraní preto postupujte veľmi opatrne.

- Vyberte výrobok z obalu.
- Skontrolujte úplnosť obsahu dodávky. Nákres/fotografia L1.
- Skontrolujte, či výrobok alebo jednotlivé diely nevykazujú poškodenia. Ak vykazujú poškodenia, výrobok nepoužívajte. Obráťte sa na servis na adrese uvedenej na konci návodu.



Konštrukcia bazénového čističa

APPcontrol pozostáva z ovládacej jednotky a čistiacej jednotky. Ďalej nájdete komponenty čističa.

Obrázok 2:

- A: Displej
- B: Pripojenie 230 V
- C: Pripojenie dnového vysávača

Súčasti bazénového čističa

Obrázok 3:

- 1) Držiak
- 2) Filtračná jednotka
- 3) Hnací valec
- 4) Ložisko pre hnací valec
- 5) Hnací remeň
- 6) Bočné obloženie
- 7) Plávajúci kábel
- 8) Jednotka motora
- 9) Hnacie koleso
- 10) Vrtuľa
- 11) Dýzová vložka
- 12) Rám
- 13) Horná časť krytu
- 14) Sieťový prístroj

Príprava

Prístroj nikdy neprevádzkujte mimo vody, ináč by sa prístroj po krátkom čase zničil. Čistič ponorte do vody držiak ho za závesný krúžok (Obrázok 4). Potom, čo z čističa pomaly unikol vzduch (v čističi sa nesmie nachádzať žiadny vzduch, ináč bude normálna prevádzka narušená), ponorí sa tento samočinne nadol.

Pozor: Pre optimálny výkon sa uistite, že sa v čističi už nenachádza žiadny vzduch (z čističa už neunikajú žiadne vzduchové bubliny a tento zostáva úplne na dne bazéna).

Pripojenie zdroja prúdu

Keď čistič úplne prilieha na dne bazéna, mali by ste vziať elektrický kábel, rozprestrieť ho a zástrčku zasunúť do zásuvky na sieťový prístroj. Ďalej zapojte kábel do zásuvky (pri spájaní káblov navzájom dbajte na to, aby zástrčky boli vzájomne spojené v správnom smere a pozícii), a utiahnite matice na oboch stranách.

Sieťové vedenie spojte so zdrojom prúdu. Tak je bazénový čistič pripravený na prevádzku.



Obsluha

Č.	Označenie	Význam	Funkcia
1	ON/OFF (ZAP/VYP)	Napájanie zap/vyp	<ul style="list-style-type: none"> ■ Po stlačení tohto tlačidla sa stroj zapne. ■ Po dvojitom stlačení tohto tlačidla bude stroj pracovať vo zvolenom režime. ■ Po treťom stlačení tohto tlačidla sa stroj vypne.
		Možnosti režimu	Zvoľte rôzny režim pre daný účel.
2	Mode (Režim)	Obrázok 5	Režim „ALL“: Jedenkrát sa vyčistí dno a potom sa jedenkrát vyčistí stena
		Obrázok 6	Režim „WALL“: Jedenkrát sa vyčistí len stena
		Obrázok 7	Režim „FLOOR“: Jedenkrát sa vyčistí len dno
		Obrázok 8	Režim „ALL + FLOOR“: Trikrát sa vyčistí dno a jedenkrát sa vyčistí stena
		Voľba doby činnosti	Rôzna doba činnosti pre daný účel.
3	Zeit	Obrázok 9	1H - 2H - 3H: Uvádza rôzne trvanie čistenia

Uvedenie stavu stroja				
4	Kontrolka	Prevádzkový stav	Zapnuté dve alebo tri kontrolky	Stroj sa zastavil
			1H pomaly bliká	Stroj v prevádzke 1 hodinu
			2H pomaly bliká	Stroj v prevádzke 2 hodiny
			3H pomaly bliká	Stroj v prevádzke 3 hodiny
			Svieti kontrolka ALL	Prevádzka v režime ALL
			Svieti kontrolka WALL	Prevádzka v režime WALL
			Svieti kontrolka FLOOR	Prevádzka v režime FLOOR
			Svietia kontrolky ALL+FLOOR	Prevádzka v režime ALL-FLOOR
			Kontrolky ALL>> WALL>> FLOOR blikajú za sebou	Manuálne: dopredu
			Kontrolky FLOOR>> WALL>> ALL blikajú za sebou	Manuálne: dozadu
Kontrolky 3H>>2H>>1H blikajú za sebou	Manuálne: otočenie doľava			
Kontrolky 1H>>2H>>3H blikajú za sebou	Manuálne: otočenie doprava			
Všetky kontrolky pomaly blikajú	Ukončenie automatickej prevádzky			
5	AUTO START	Funkcia automatického štartu	Kontrolka vypnutá: nie je nastavený žiadny program	
			Kontrolka svieti: program je nastavený, bazénový čistič čaká na začiatok programu	
			Kontrolka bliká: bazénový čistič pracuje v nastavenom programe	

Taktiež jestvuje aj možnosť riadenia APPcontrol prostredníctvom aplikácie. Uistite sa, že ste na svojom zariadení Android alebo IOS nainštalovali najnovší operačný systém, aby bolo možné úspešne dokončiť inštaláciu aplikácie.

Starostlivosť a údržba

Po čistiacom cykle sa čistič automaticky vypne. Odpojte sieťový kábel, zľahka potiahnite za kábel a za krúžok na upínacej matici vyberte čistič z vody.

Pozor:

Pri vyberaní čističa z bazéna musíte dbať na to, aby čistič nenarazil do steny bazéna, v opačnom prípade by sa mohol čistič ako aj fólia poškriabať.

Skôr ako čistič opustí vodnú hladinu, musíte ho tam podržať 10 až 15 sekúnd, aby voda z čističa z väčšej časti vytekla do bazéna cez výpust vody. Až potom môžete čistič postaviť na okraj bazéna.

Vyčistenie filtračného zásobníku Obrázok 11

- Zdvihnite rukoväť zásobníka
- Vyberte filtračný zásobník
- Posuňte svorky pre otvorenie zásobníka
- Vyberte posuvné časti
- Vyčistite zásobník

Vrátenie filtračného zásobníka Obrázok 12

Stroj má klzné vedenie pre vrátenie filtračného zásobníka naspäť do čističa. Rukoväť zaklapnite do správne polohy.

Tipy a pokyny

Vždy, keď vyberáte čistič z vody, musí byť filtračná vložka vyčistená. Zabezpečte hodnotu pH vody medzi 7,0 - 7,2.

Uistite sa, že sa teplota vody nachádza medzi 10 °C a 32 °C.

Čistiaci robot je v zásade vhodný aj pre nádrže s elektrolyzou soli, pokiaľ obsah soli nepresahuje 0,5%! Je potrebné poznamenať, že robot je po každom čistení opláchnutý čerstvou vodou zvnútra a zvonku, aby nedošlo k poškodeniu zariadenia!

Po každom čistení sa musí podvozok pohonu dôkladne vyčistiť, aby mal pri ďalšom čistení rovnakú príľnavosť k stene.

Po stlačení tlačidla „Power off“ nie je možné na 30 sekúnd stlačiť tlačidlo „Power on“.

Odporúčame, aby bol čistič uschovaný pri teplote medzi 10 °C a 32 °C na tienistom a dobre vetranom mieste. Vždy zabráňte priamemu dopadu slnečného žiarenia.

Odporúčame ovládaciu jednotku upevniť bezpečnostným lanom, aby sa zabránilo, že čistič stiahne sieťový diel do bazéna.

Pred použitím si dôkladne prečítajte pokyny k odstraňovaniu porúch.

	Kontrolka	Význam	Riešenie
Diagnostika	1H rýchlo bliká so bzučaním	Stroj sa nachádza mimo vody	Vráťte stroj naspäť do vody alebo počkajte, pokiaľ sa stroj reštartuje automaticky
	Všetky kontrolky rýchlo blikajú so bzučaním	Preťažená sieťový prístroj	Vypnite stroj, následne kontaktujte pracovisko služieb zákazníkom
	1H+2H+3H rýchlo blikajú so bzučaním	Netesná tesniaca jednotka	Vypnite stroj, následne kontaktujte pracovisko služieb zákazníkom
	ALL+1H rýchlo blikajú so bzučaním	Preťažené čerpadlo	Vypnite stroj, skontrolujte lopatkové koleso a čerpadlo
	WALL+2H rýchlo blikajú so bzučaním	Preťažený motor pojazdu 1	Vypnite stroj, skontrolujte hnací remeň a hnací systém
	FLOOR+3H rýchlo blikajú so bzučaním	Preťažený motor pojazdu 2	Vypnite stroj, skontrolujte hnací remeň a hnací systém
	ALL+WALL+1H+2H rýchlo blikajú so bzučaním	V čističi prítomné nesprávne napätie	Vypnite stroj, následne kontaktujte pracovisko služieb zákazníkom
	ALL+WALL+FLOOR rýchlo blikajú so bzučaním	Nesprávna komunikácia	Skontrolujte kábel medzi čističom a sieťový prístroj, alebo kontaktujte pracovisko služieb zákazníkom
	WALL+FLOOR+2H+3H rýchlo blikajú so bzučaním	Stroj sa nachádza mimo vody a nebolo ho možné reštartovať	Vypnite stroj a po jeho ponorení ho manuálne reštartujte
	WALL rýchlo bliká so bzučaním	Stroj pretočený	Stroj manuálne otočte
	Bazénový čistič nevystupuje úplne po stene.	Bazénový čistič má príliš malý výtlak.	<ul style="list-style-type: none"> • Vyčistite filtračnú nádobu/filtračné vrečko • Očistite steny bazéna od klzkých usadenín, ako napr. rias. • Bazénový vysávač vložte do bazéna pri optimálnej teplote vody. Táto je v rozsahu 10 °C až 32 °C. • Skontrolujte hnací remeň a kefy vzhľadom na opotrebovanie a prípadne ich vymeňte. • Nastavte správnu hodnotu pH, mala by byť v rozsahu 7,0 – 7,4. • Na vnútornú stranu bazénového čističa nalepte samolepiace polystyrénové kusy, ktoré sú súčasťou balenia (pozri obrázok 15 -16)

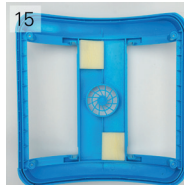

Obrázok 15 / Spôsob riešenia 1

Demontujte horný diel a umiestnite dva penové kusy diagonálne vychádzajúce zo stredu na vnútornú stranu veka bazénového čističa (obrázok 15).

Ak by mal váš bazénový čistič po tomto kroku stále príliš malý výtlak, aplikujte navyše spôsob riešenia 2.



Obrázok 16 / Spôsob riešenia 2
Umiestnite dva ďalšie penové kusy vedľa už umiestnených kusov. (obrázok 16)

Návod na nalepenie penových kusov:

1. Odstráňte papier zo zadnej strany peny.
2. Všimnite si rozličné dĺžky penových kusov.
3. Zatlačte penový kus zvnútra (A) von, aby ste postup správne ukončili

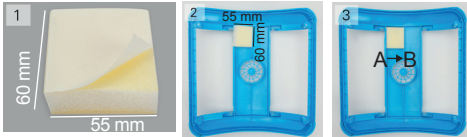

staré prístroje odborne recyklujú a zabráni sa negatívnym vplyvom na životné prostredie. Preto sú elektrické prístroje označené tu vyrobeným symbolom.



Záruka

Platia zákonné ustanovenia pre ručenie platné v príslušných krajinách. Výrobca preberá záruku vo vzťahu na prevádzkovú bezpečnosť a spoľahlivosť len za nasledovných podmienok:

- Dnový vysávač je prevádzkový podľa ustanovení návodu na použitie.
- Pri opravách sa používajú len originálne náhradné diely (amortizované diely nepodliehajú záruke).

i Dôležité upozornenie

Technické údaje

- Vstupné napätie: 220(230) VAC
- Frekvencia: 50 Hz
- Výstupn. napätie: DC (jednosmerný prúd) 24 V
- Menovitý výkon: 200 W
- Dĺžka kábla: 18 m
- Šírka čistiaceho bubna: 465 mm
- Max. čistiaca plocha v bazéne: 270 m²
- Filtračný výkon: 20m³/h
- Filtračná jednotka: 100 µm
- Prevádzková teplota (voda): 10 °C - 32 °C
- Rýchlosť pohybu: 12 m/min
- Trieda odolnosti proti vode: Čistič: IPX8; Sieťový prístroj: IPX5
- Teplota okolia: 10 °C - 32 °C
- Hmotnosť čističa: 12,5 kg (bez kábla)

Zákaznícky servis

Prístroj nám, prosím, neposielajte svojvoľne, ale sa najskôr obráťte na naše servisné centrum! Ak by musel byť prístroj vyzdvihnutý, tak ho bezpečne zabaľte a priložte faktúru (kópiu). Ako náhle k nám prístroj dorazí, naše reklamačné oddelenie ho skontroluje z hľadiska nedostatkov a opraví ho. Po ukončení prác Vám bude Váš prístroj vrátený čo najrýchlejšie. Ak zásielka nespadá pod záruku, potom budú účtované vzniknuté náklady. Vybavenie záruky/ručenie prebieha prostredníctvom firmy Steinbach VertriebsgmbH. Výrobok opravuje firma Steinbach VertriebsgmbH, nakoľko však nejestvuje právo na vrátenie tovaru, nebude prevzatý späť.

Čistenie

Na čistenie používajte bežné ošetrovacie prostriedky. Nepoužívajte žiadne čistiace prostriedky obsahujúce rozpúšťadlá alebo abrazívne prostriedky, resp. tvrdé špongie, kefy, atď.

Skladovanie

Po ukončení čistenia musí výrobok dostatočne vyschnúť. Následne ho uskladnite na suchom a nezamrzajúcom mieste (5-8°C).

Likvidácia

Likvidácia obalu: Obalové materiály sú vyrobené podľa ekologických hľadísk z hľadiska technológie likvidácie a sú preto recyklovateľné. Lepenku a kartón odovzdajte do zberu starého papiera, fóliu do zberu cenných materiálov.

Likvidácia výrobku: Aplikovateľné v Európskej únii a iných európskych štátoch so systémami na triedený zber cenných materiálov. Výrobok zlikvidujte podľa ustanovení a zákonov platných na mieste vášho bydliska.

Staré prístroje nepatria do komunálneho odpadu! Ak by bol robot už nepoužiteľný, tak je každý spotrebiteľ **zo zákona povinný separovať staré prístroje od komunálneho odpadu**, napríklad odovzdať ich na zbernom mieste vo svojej obci/mestskej časti. Tak sa zabezpečí, že sa



Предговор

Благодарим Ви за покупката на този продукт на фирма Steinbach. Ние не спираме да доразвиваме нашите продукти. В случай че въпреки това този продукт има дефекти, бихме искали да Ви се извиним и учтиво Ви молим да се свържете с нашия сервизен център.

Прочетете и запазете ръководството за експлоатация

Ръководство за експлоатация за Steinbach робот за почистване на басейни APPcontrol

Това ръководство за експлоатация принадлежи към посочения по-горе продукт. То съдържа важна информация за пускане в експлоатация и боравенето с продукта. Прочетете внимателно ръководството за експлоатация и в частност указанията за безопасност, преди да използвате този продукт. Неспазването на това ръководство за експлоатация може да доведе до тежки наранявания или повреди на Вашия продукт. Ръководството за експлоатация се основава на валидните в Европейския съюз стандарти и правила. Спазвайте валидните в чужбина специфични за държавата директиви и закони. Запазете ръководството за експлоатация за по-нататъшна употреба и при нужда го предавайте също и на трети лица.

Употреба по предназначение.

Продуктът е предназначен единствено за частна употреба, а не за употреба в професионалната сфера.

Нашият APPcontrol е иновативен, мощен и автоматичен робот за почистване на плувни басейни. Благодарение на модерната си, управлявана от компютър програма, той може да почиства пода и стените на плувния басейн, без преди това да трябва да се изпразва басейна. В същото време той филтрира водата и отстранява неразтворените вещества и утайките в нея. Тъй като почистващият уред работи с 24V прав ток, също и по време на работа той гарантира високо ниво на сигурност. Моля, прочетете внимателно настоящото ръководство, за да работите правилно с него. Използвайте Вашия продукт само както е описано в настоящото ръководство за експлоатация. Всяка друга употреба се счита за не по предназначение и може да доведе до материални щети или дори до лични наранявания. Уредът не е подходящ за преливащи басейни, басейни от неръждаема стомана, басейни с плочки, както и басейни с пръстен с въздух. Този артикул не е детска играчка. Производителят или търговецът не поема отговорност за щети, които са възникнали в резултат на употреба не по предназначение или грешна употреба.



Предупреждения и указания за безопасност

Прочетете и спазвайте всички инструкции. Неспазването на тези предупредителни указания може да доведе до щети по имуществото, други сериозни наранявания или смърт. Тези продуктові предупреждения, указания и правила за безопасност обхващат много, но далеч не всички възможни рискове и опасности. Моля, внимавайте и преценявайте правилно възможните опасности. Грешното боравене с продукта може да доведе до опасни за живота ситуации. **Внимание!** Поверете ремонта на специалисти, за да предотвратите опасности. За целта се обърнете към специализиран сервиз. При своеволно извършени ремонти, неправилен монтаж или грешно обслужване исковете за отговорност и гаранционните искове са изключени. При ремонти трябва да се използват само резервни части, които отговарят на първоначалните продуктови данни. **ПРЕДУПРЕЖДЕНИЕ!** Опасности за деца и лица с намалени физически, сензорни или умствени възможности (например лица с частични увреждания, по-възрастни лица с ограничение на физическите и умствените възможности) или липса на опит и знания. Деца не трябва да си играят с този продукт. Почистването не трябва да се извършва от деца или лица с намалени физически, сензорни или умствени възможности.

УКАЗАНИЕ! Опасност от повреда! Този продукт може да бъде повреден чрез неправилно боравене.

Опасност от токов удар! Грешна електроинсталация или прекалено високо мрежово напрежение могат да доведат до токов удар. Свързвайте продукта само тогава, когато мрежовото напрежение на контакта съответства с показанието в техническите данни. Свързвайте този продукт само към добре достъпен контакт, за да можете бързо да го изключите от електрическата мрежа в случай на повреда. Не използвайте продукта, когато той има видими повреди или ако защитният кабел или защитният щепсел е повреден. Като допълнителна защита се препоръчва монтажът на дефектнотокова защита (FI/RCD) с номинален ток на задействане от не повече от 30 mA. Попитайте за съвет Вашата специализирана електрическа фирма.

Отваряйте продукта само до токова, доколкото е описано в настоящото ръководство. Поверете ремонта на специалисти, за да предотвратите опасности. За целта се обърнете към специализиран сервиз. При своеволно извършени ремонти, промени по продукта, неправилно свързване или грешно обслужване исковете за отговорност и гаранционните искове са изключени. В този продукт се намират електрически и механични части, които са задължителни за защита срещу източниците на опасности.

Никога не хващайте защитния щепсел с влажни ръце. Никога не изключвайте защитния щепсел от контакта чрез дърпане за защитния кабел, а винаги хващайте самия защитен щепсел. Дръжте продукта, защитния щепсел и всички кабели далеч от открит огън и горещи повърхности. Положете защитния кабел така, че той да не представлява опасност от спъване и не го заравяйте. Положете всички кабели така, че те да не могат да бъдат повредени от косачки за трева и други подобни уреди. Не прегъвайте защитния кабел и не го полагайте върху остри ръбове. Не използвайте удължаващи кабели, контакти с няколко гнезда или други адаптери.

За да предотвратите сериозни повреди на уреда, никога не го пускайте да работи извън водата! Уредът трябва да се свързва само към заземен 230 V контакт със защита. Докато уредът се намира във водата, в басейна не трябва да има хора. Почистващият уред не е играчка. За оптимална мощност, оставете всички въздух да излезе, преди да включите уреда. (от почистващия уред спират да излизат мехурчета въздух и той остава изцяло върху дъното на басейна). Не се опитвайте да премествате поплавателите по продължение на електрическия кабел. Винаги ги оставяйте в първоначалната им позиция. Преди включване на почистващия уред се уверете, че плувният кабел остава съвсем свободен, за да се избегнат омотавания. В най-лошия случай омотаванията могат да доведат до увреждане на почистващия уред и да повлияят на почистващото действие. След всяка употреба филтърният контейнер и филтърната торбичка трябва незабавно да се почистят. По този начин се предотвратява това, мръсните филтърни торбички да влияят на нормалната работа на почистващия уред. Когато почистващият уред не се използва, той трябва да се съхранява в сенчесто и добре проветрено помещение. Трябва да се избягва директно слънчево лъчение. По време на работа контролното табло/защитния блок на почистващия уред трябва да се намира на сенчесто място. Контролното табло/защитния блок не трябва да се покрива, за да се предотвратят евентуални повреди и/или прегряване. Моторите и електрическите части трябва да се отварят и ремонтират само от специалисти. В противен случай това води до незабавно отпадане на гаранцията. Използвайте почистващия уред само за посочените в настоящото ръководство за обслужване работна среда и условия. **Внимание:** Преди да извадите почистващия уред от басейна се уверете, че защитването е напълно изключено.

Позиция на мрежовия уред
Мрежовият уред на почистващия уред трябва да се позиционира по подходящ начин, за да може той да достигне всички ъгли и краища в басейна. Поради съображения за безопасност мрежовият уред трябва да е на разстояние от минимум 3,5 m от ръба на плувния басейн. Вижте Фигура 1. Фиксирайте защитния блок с включения в окомплектовката

на доставката предпазен шнур (Фиг. 13). Внимание: По време на работа мрежовата част трябва да стои на сенчесто място.



Проверка на окомплектовката на доставката

УКАЗАНИЕ! Опасност от повреда! Ако отворите опаковката невнимателно с остър нож или други остри предмети, продуктът може да бъде повреден! Поради това процедирайте много внимателно при отварянето.

- Извадете продукта от опаковката.
- Проверете пълнотата на окомплектовката на доставката. Скица/Снимка L1.
- Проверете, дали артикулът или отделните части имат признаци за повреда. Ако това е така, не използвайте продукта. Обърнете се към посочения в края на ръководството сервизен адрес.



Монтаж на почистващия уред

APPcontrol се състои от механизъм за управление и механизъм за почистване. По-долу ще намерите компонентите на почистващия уред.

Фигура 2:

A: Дисплей

B: Връзка 230 V

C: Връзка за прахосмукачка за дъно

Съставни части на машината започистване на плувни басейни

Фигура 3:

- 1) дръжка
- 2) филтър
- 3) задвижващ валик
- 4) лагер на задвижващ валик
- 5) задвижващ ремък
- 6) страничен панел
- 7) кабел
- 8) мотор
- 9) задвижващо колело
- 10) перка
- 11) дюза
- 12) рамка
- 13) капак
- 14) захранващия блок

Подготовка

Никога не оставяйте уреда да работи извън водата, защото след кратко време уредът ще бъде разрушен. Потопете почистващия уред, като го държите за пръстена за окачване, във водата (Фигура 4). След като почистващият уред бавно е изпуснал въздуха (почистващият уред не трябва да съдържа никакъв въздух, защото иначе се пречи на нормалната работа), той самостоятелно се потапя надолу.

Внимание: За оптимална мощност се уверете, че в почистващия уред вече не се съдържа никакъв въздух (от почистващия уред спират да излизат мехурчета въздух и той остава изцяло върху дъното на басейна).

Свързване на източника на захранване

(Когато почистващият уред легне изцяло върху дъното на басейна, трябва да вземете захранващия кабел, да го развиете и да включите щепсела в контакта на електрическото захранващия блок. След това включете кабела в контакта (Моля, при връзката на кабелите един към друг се уверете, че щепселите се свързват по между си в правилната посока и позиция) и затегнете здраво гайките от двете страни. Свържете мрежовия проводник с източника на захранване. Така почистващият уред за басейн е готов за работа.



Работа с машината

№	ЗНАК	ОЗНАЧЕНИЕ	ФУНКЦИЯ
1	ON/OFF (ВКЛ./ИЗКЛ.)	Захранване включено/изключено	<ul style="list-style-type: none"> ■ Натиснететозибутона за включване на машината ■ Натиснететозибутона два пъти задароботимашината подизбраниярежим ■ Натиснететозибутона три пъти за изключване на машината
		Опции за режим	Изберете различен режим за различна цел.
2	MODE (РЕЖИМ)	Фигура 5	Режим „ALL“: Дъното се почиства еднократно и след това стената се почиства еднократно
		Фигура 6	Режим „WALL“: Само стената се почиства еднократно
		Фигура 7	Режим „FLOOR“: Само дъното се почиства еднократно
		Фигура 8	Режим „ALL + FLOOR“: Дъното се почиства три пъти и стената се почиства еднократно
		Опция за работна продължителност	Различна работна продължителност за различни цели.
3	TIME (ВРЕМЕ)	Фигура 9	Посочва различната продължителност на почистване.
Означава състоянието на машината			

4	Anzeige	Arbeitsstatus	Два или три включени индикатора	Машината е спряла
			1H (1 час) примигва бавно	Машината работи от 1 час
			2H (2 часа) примигва бавно	Машината работи от 2 часа
			3H (3 часа) примигва бавно	Машината работи от 3 часа
			Светлината ALL е включена	Работи в режим „ALL“ (ВСИЧКИ)
			Светлината WALL е включена	Работи в режим „WALL“ (СТЕНА)
			Светлината FLOOR е включена	Работи в режим „FLOOR“ (ДЪНО)
			Светлината ALL+ FLOOR е включена	Работи в режим „ALL + FLOOR“ (ВСИЧКИ + ДЪНО)
			Светлините ALL>> WALL>> FLOOR примигват една след друга	Ръчно: напред
			Светлините FLOOR>> WALL>> ALL примигват една след друга	Ръчно: назад
Светлините 3H>>2H>>1H примигват една след друга	Ръчно: завиване наляво			
Светлините 1H>>2H>>3H примигват една след друга	Ръчно: завиване надясно			
Всички светлини примигват бавно	Приключване на автоматичното стартиране			
5	AUTO START	Функция за автоматичен старт	Лампата не свети: няма настроена програма	
			Лампата свети: Настроена програма, уредът за почистване на басейн изчаква началото на програмата	
			Лампата мига: Уредът за почистване на басейн работи с настроената програма	

Възможно е управлението на APPcontrol чрез мобилно приложение. Моля, уверете се, че сте инсталирали най-новата версия на Вашата операционна система на Вашето Android или IOS устройство, за да може инсталацията на приложението да бъде завършена успешно.

Внимание: ► и ◀ трябва да бъдат натиснати постоянно.

Грижа и поддръжка

Почистващият уред се изключва автоматично след цикъл на почистване. Изключете мрежовия кабел, издърпайте леко кабела и извадете почистващия уред от водата за пръстена върху стягащата гайка.

Внимание:

При изваждане на почистващия уред от басейна трябва да внимавате за това, почистващият уред да не се удри в стената на басейна, защото в противен случай можете да надраскате почистващия уред и фолиото на басейна. Преди почистващият уред да излезе от повърхността на водата, той трябва да се задържи там 10 до 15 секунди, за да може по-голямата част от водата в почистващия уред да изтече през изхода за вода в басейна. Едва след това можете да поставите почистващия уред отстрани на басейна.

Почистване на тавата на филтъра Фигура 11

- Вдигнете дръжката на тавата нагоре
- Извадете тавата на филтъра
- Плъзнете скобата, за да отворите тавата
- Извадете плъзгащите се части
- Почистете тавата

Поставяне на тавата на филтъра обратно Фигура 12

Тавата на филтъра се поставя обратно в почистващата машина чрез плъзгане, а дръжката се зацепва със скоба в перфектна позиция.

Съвети и указания

Всеки път, когато изваждате почистващия уред от водата, филтърната вложка трябва да се почиства. Осигурете PH стойност на водата между 7.0 и 7.2. Уверете се, че температурата на водата е между 10°C и 32°C. След всяко почистване задвижващата верига трябва да се почиства основно, за да се осигури същото сцепление към стената при следващото почистване. След натискане на бутона „Power off“ в продължение на 30 секунди не трябва да се натиска бутонът „Power on“. Ние препоръчваме да съхранявате почистващия уред между 10°C и 32°C на сенчесто и добре проветрено място. Винаги трябва да се избягва директно слънчево лъчение. Ние препоръчваме да фиксирате механизма за управление с подсигуриращо въже, за да предотвратите издърпането от почистващия уред на мрежовата част в басейна. Преди употреба, моля, прочетете внимателно указанията за отстраняване на повреди.

Индикатор	Значение	Предложение
1Н примигва бързо с жужене.	Машината не е потопена във вода	Поставете машината обратно във вода или изчакайте автоматичното ѝ рестартиране
Всички светлини примигват бързо с жужене	Претоварване на хранящия блок	Спрете машината и се свържете с лице, отговарящо за следпродажбено обслужване.
1Н+2Н+3Н примигват бързо с жужене	Теч в запечатаната кутия	Спрете машината и се свържете с лице, отговарящо за следпродажбено обслужване
ALL+1Н примигва бързо с жужене	Претоварване на помпата	Спрете машината и проверете ротора и помпата
WALL+2Н примигва бързо с жужене	Претоварване на мотор за придвижване 1	Спрете машината и проверете ремъка и трансмисията
FLOOR+3Н примигва бързо с жужене	Претоварване на мотор за придвижване 2	Спрете машината и проверете ремъка и трансмисията
ALL+WALL+1Н+2Н примигва бързо с жужене	В почистващата машина се наблюдава необичайно напрежение	Спрете машината и се свържете с лице, отговарящо за следпродажбено обслужване
ALL+WALL FLOOR примигва бързо с жужене	Необичайна комуникация	Проверете кабела между почистващата машина и хранящия блок или се свържете с лице, отговарящо за следпродажбено обслужване
WALL+FLOOR+2Н+3Н примигва бързо с жужене	Машината не е потопена във вода и не може да се рестартира	Спрете машината и я рестартирайте ръчно, след като я потопите във вода
WALL примигва бързо с жужене	Машината е преобърната	Обърнете машината ръчно
Уредът за почистване на плувен басейн не се изкачва напълно по стената.	Уредът за почистване на плувен басейн има прекалено малко плавателност.	<ul style="list-style-type: none"> • Почистване на филтриращия контейнер/ филтриращата торбичка • Почиствайте стените на басейна от хлъзгави утайки, като например водорасли. • Поставяйте прахосмукачката за басейн при оптимална температура на водата в басейна. Тя е между 10°C и 32°C. • Проверявайте задвижващия ремък и четките за износване и при нужда ги сменяйте. • Настройте pH стойността правилно, като тя трябва да е в диапазона 7,0-7,4. • Залепете съдържачите се в окомплектовката на доставката самозалепващи се парчета стиропор върху вътрешната страна на Вашия уред за почистване на плувен басейн (вж. Фигура 15-16)

Диагностични иране

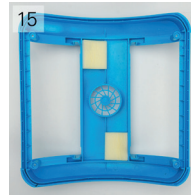

Фигура 15 / Решение 1

Демонтирайте горната част и разположете две парчета пяна диагонално, изхождайки от средата, върху вътрешната страна на капака на Вашия уред за почистване на плувен басейн (Фигура 15). Ако Вашият уред за почистване на плувен басейн все още има прекалено малко плавателност, тогава моля приложете допълнително решение 2.



Фигура 16 / Решение 2

Разположете още две парчета пяна до вече поставените парчета. (Фигура 16)

Инструкция за залепване на парчетата пяна:

1. Отстранете хартията върху задната страна на пяната.
2. Моля, обърнете внимание на различните дължини на парчето пяна.
3. Притиснете парчето пяна отвътре (A) навън (B), за да завършите правилно процеса

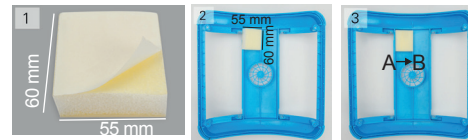

Важно указание

Технически данни

- Входящо напрежение 220(230) VAC
- Честота: 50 Hz
- Изходящо напрежение DC (прав ток) 24 V
- Номинална мощност: 200 W
- Дължина на кабела: 18 m
- Ширина на почистващия барабан: 465 mm
- Макс. повърхност за почистване в басейна: 270 m²
- Филтрираща мощност 20m³/h
- Чистота на филтриране: 100 μm
- Работна температура (вода): 10°C - 32°C
- Скорост на пълзене: 12m/min
- Клас на устойчивост на вода: Почистващ уред: IPX8; хранящия блок : IPX5
- Околна температура: 10°C - 32°C
- Тегло на почистващия уред: 12,5 kg (без кабел)

Сервизно обслужване

Моля, не ни изпращайте уреда на своя глава, а първо се обърнете към нашия сервизен център! Ако уредът трябва да бъде взет, то тогава е необходимо да го опаковате добре и да приложите касовата бележка (копие). След като уредът бъде получен при нас, той се проверява за повреди от нашия отдел по рекламациите и се ремонтира. След приключване на тези работи, Вашия уред се връща възможно най-бързо към Вас. Ако повредата не се покрива от гаранцията, тогава възникналите разходи се фактурират. Гаранционното обслужване/гаранцията се поема от фирма Steinbach VertriebsgmbH. Стоката се ремонтира от фирма Steinbach VertriebsgmbH, ала тъй като няма на лице право за връщане, той не се взима обратно от фирмата.

Почистване

За почистване използвайте предлагани в търговската мрежа препарати за поддръжка. Не използвайте съдържачи разтворители и абразивни почистващи препарати, както и твърди гъби, четки и др. Роботът за почистване е подходящ като цяло също за басейни със солна електролиза, стига съдържанието на солта да НЕ надвишава 0,5%. Трябва да се вземе под внимание, че след всеки процес на почистване роботът трябва да се изплакне със сладка вода отвътре и отвън, за да се предотвратят повреди на уреда!

Съхранение

След приключване на почистването продуктът трябва да се изсуши достатъчно. След това го приберете за съхранение на сухо и незамръзващо място (5-8°C).

Предаване за отпадъци

Предаване за отпадъци на опаковката: Опаковъчните материали са избрани спрямо екологосъобразни и свързани с техниките за предаване за отпадъци критерии и поради това подлежат на рециклиране. Предайте картона, кашона и фолиата на вторични суровини.

Предаване за отпадъци на продукта: Приложимо в Европейския съюз и другите европейски държави със системи за разделно събиране на отпадъците. Предайте за отпадъци продукта съгласно валидните във Вашето населено място изисквания и закони.

Старите уреди нямат място в домакинската смет! Ако роботът повече не може да бъде използван, тогава всеки потребител е законово задължен да преда- де старите уреди отделно от домакинската смет, напр. в сборен пункт в своята община/ своята част на града. По този начин се гарантира, че старите уреди се рециклират правилно и се предотвратяват отрицателни въздействия върху околната среда. Поради това елек- троуредите са обозначени с изображения тук символ.



Гаранцията

Важат валидните в съответните държави законови изисквания за гаранцията.

Гаранцията по отношение на работната безопасност и надеждността се поема от производителя само при следните условия:

- Прахосмукачката за дъно се използва съгласно инструкциите в ръководството за експлоатация.
- При ремонти се използват само оригинални резервни части (износващите се части не са покрити от гаранцията).

Декларация за съответствие

Декларацията за съответствие може да бъде изискана от посочения на края на настоящото ръководство адрес.



Önsöz

Bu Steinbach ürünü satın aldığınız için teşekkürler. Ürünlerimizi sürekli geliştiriyoruz. Bu üründe yine de hatalar mevcutsa özür diliyoruz ve sizden servis merkezimize iletişime geçmenizi rica ediyoruz.

Kullanım kılavuzunun okunması ve saklanması

Steinbach havuz temizleyicisi APPcontrol için kullanım kılavuzu

Bu kullanım kılavuzu yukarıda belirtilen ürüne aittir. İşletime alma ve kullanıma yönelik önemli bilgiler içermektedir. Ürünü kullanmadan önce, güvenlik uyarıları başta olmak üzere kullanım kılavuzunu itinayla okuyun. Bu kullanım kılavuzunun dikkate alınmaması ağır yaralanmalara veya ürününüzde hasarlara yol açabilir. Kullanım kılavuzu Avrupa Birliği'nde geçerli norm ve kurallarını baz alır. Yurt dışında ülkeye özgü geçerli yönerge ve yasaları dikkate alın. Kullanım kılavuzunu daha sonra kullanmak üzere saklayın ve gerektiğinde üçüncü kişilere verin.

Amacına uygun kullanım

Cihazı su dışında çalıştırmayın, kısa süre sonra cihaz parçalanabilir. Ürün sadece kişisel kullanım içindir ve ticari amaçla kullanmak için uygun değildir.

APPcontrol'imiz havuzların temizlenmesine yönelik yenilikçi, güçlü ve otomatik bir havuz robotudur. Gelişmiş bilgisayar kontrollü programı sayesinde havuzu daha önce boşaltmaya gerek kalmadan havuzun zeminini ve duvarlarını temizleyebilir. Aynı zamanda suyu filtreler ve içerisindeki yüzen parçacıkları ve kalıntıları temizler. Temizleyici 24V doğru akımla çalıştığından işletim sırasında yüksek güvenlik sunar. Doğru kullanmak için bu talimatı lütfen itinayla okuyun. Ürünü sadece bu kullanım kılavuzunda açıklandığı gibi kullanın. Bunun dışındaki her türlü kullanım amacına uygun değildir ve maddi hasarlara veya kişilerin yaralanmasına yol açabilir. Üstten taşmalı, paslanmaz çelik, fayans havuzlar, aynı zamanda hava halkasına sahip havuzlar için uygun değildir. Bu ürün bir oyuncak değildir. Üretici veya satıcı amacına uygun olmayan veya yanlış kullanım nedeniyle meydana gelen hasarlar için sorumluluk üstlenmemektedir.



Uyarılar ve güvenlik uyarıları

Tüm talimatları okuyun ve bunlara uyun. Bu uyarıların dikkate alınmaması durumunda hasar, ciddi yaralanmalar veya hayati tehlike meydana gelebilir. Bu ürün uyarıları, talimatları ve güvenlik kuralları birçok ancak tüm riskleri ve tehlikeleri içermemektedir. Lütfen dikkat edin ve yüzerken olası tehlikeleri doğru değerlendirin. Ürünü hatalı kullanmak hayati tehlikeye yol açabilecek durumlara neden olabilir.

Dikkat! Tehlikeli durumları önlemek için onarım çalışmalarının uzmanların yapmasını sağlayın. Bunun için bir uzman atölyeye başvurun. Kendinizin yaptığı onarımlarda, amacına uygun olmayan montajda veya yanlış kullanımda sorumluluk ve garanti hakları talep edilemez. Onarımlarda sadece asıl ürün verilerine uygun olan yedek parçalar kullanılabilir.

UYARI Fiziksel, sensörük ya da zihinsel yetileri engelli veya tecrübesi ve bilgisi eksik olan çocuklar veya kişiler (örneğin kısmen engelli, fiziksel ya da zihinsel yetileri kısıtlı yaşlı kişiler). Çocukların bu ürünle oynaması yasaktır. Temizlik işlemi fiziksel, sensörük ya da zihinsel yetileri engelli olan çocuk veya kişiler tarafından yapılamaz.

UYARI! Hasar tehlikesi! Amacına uygun olmayan kullanım nedeniyle bu ürün hasar görebilir.

Akım çarpma tehlikesi! Hatalı elektronik tesisatlar veya çok yüksek şebeke gerilimi akım çarpmasına yol açabilir. Ürünü sadece prizden şebeke gerilimi teknik verilerdeki bilgilerle uyumlu olduğunda bağlayın. Bir arıza durumunda hızlıca akım şebekesinden ayırabilmeniz için ürünü sadece iyi erişilebilen bir prize bağlayın. Üründe gözle görülür hasarlar olduğunda veya şebeke kablosu veya şebeke fişi bozursa ürünü çalıştırmayın. Ek koruma olarak, 30 mA değerinden fazla olmayan ölçüm tetikleme akımlı bir hatalı akım koruma tertibatının (FI/RCD) kurulması önerilir. Elektronik uzmanınıza danışın.

Ürünü sadece bu kılavuzda açıklandığı kadar açın. Tehlikeli durumları önlemek için onarım çalışmalarının uzmanların yapmasını sağlayın. Bunun için bir uzman atölyeye başvurun. Kendinizin

yaptığı onarımlarda, üründe değişikliklerde, amacına uygun olmayan bağlantıda veya yanlış kullanımda sorumluluk ve garanti hakları talep edilemez. Bu üründe, tehlike kaynaklarına karşı koruma için göz ardı edilemez elektrikli ve mekanik parçalar bulunmaktadır. Şebeke fişini asla nemli ellerle tutmayın. Şebeke fişini asla prizden şebeke kablosundan çekip çıkarmayın, daima şebeke fişini tutun. Ürünü, şebeke fişini ve tüm kabloları açık ateşten ve sıcak yüzeylerden uzak tutun. Şebeke kablosunu, ayağın takılmasına neden olmayacak şekilde yerleştirin ve yere gömmeyin. Kablo, çim biçme makineleri v.b. cihazlar nedeniyle hasar görmeyecek şekilde yerleştirin. Şebeke kablosunu bükmeyin ve keskin kenarlar üzerine yerleştirmeyin. Uzatma kabloları, çoklu prizler veya başka adaptörler kullanmayın.

Cihazda hasarları önlemek için cihazı asla su dışında çalıştırmayın! Cihaz sadece topraklanmış bir 230 V koruma kontağı prizine bağlanabilir. Cihaz su içerisinde bulunduğu sürece havuzda kimse bulunmamalıdır. Temizleyici bir oyuncak değildir. Cihazı çalıştırmadan önce tüm havayı boşaltın (temizleyiciden hava kabarcığı çıkmıyor ve temizleyici tamamen havuz zemininde kalıyor). Şamandıraları elektrikli kablo boyunca hareket ettirmeye çalışmayın. Bunları her zaman asıl konumlarında bırakın. Temizleyiciyi çalıştırmadan önce, karışmasını önlemek için su kablosunun tamamen gevşek kaldığından emin olun. Karışması en kötü durumda temizleyicinin hasarına yol açabilir ve temizleme etkisini olumsuz etkileyebilir. Her kullanımdan sonra filtre torbası dahil olmak üzere filtre haznesi derhal temizlenmelidir. Bu sayede kirli filtre torbalarının temizleyicinin normal işletimini etkilemesi engellenir. Temizleyici kullanılmadığı sürece gölgeli ve iyi havalandırılmış odada depolanmalıdır. Doğrudan güneş ışığı önlenmelidir. İşletim sırasında temizleyicinin kumanda kutusu/güç kaynağını gölgeli bir yerde durmalıdır. Olası hasarları ve/veya aşırı ısınmayı önlemek için kumanda kutusunun/güç kaynağını üzeri örtülmemelidir. Motorlar ve elektrikli parçalar sadece uzmanlar tarafından açılabilir ve onarılabilir. Aksi durumda garanti hakkı sona erer. Temizleyici için sadece bu kullanım kılavuzunda belirtilen çalışma ortamını ve koşullarını kullanın.

Dikkat: Temizleyiciyi havuzdan çıkarmadan önce akımın tamamen kapatıldığından emin olun.

Güç kaynağının pozisyonu

Havuzdaki her köşeye ve uca ulaşabilmesi için temizleyicinin güç kaynağı uygun konumlandırılmalıdır. Güç kaynağı güvenlik nedenlerinden dolayı havuz kenarına en az 3,5 m uzakta durmalıdır. Bkz. Şekil 1

Güç kaynağını teslimat kapsamında bulunan emniyet ipiyle sabitleyin (Şekil 13). Dikkat: Güç kaynağı işletim sırasında gölgeli bir alanda durmalıdır.



Teslimat kapsamını kontrol edin

UYARI! Hasar tehlikesi! Ambalajı dikkatsiz şekilde bir bıçak veya başka sivri cisimlerle açarsanız ürün hasar görebilir. Bu nedenle açarken dikkatli hareket edin.

- Ürünü ambalajdan çıkarın.
- Teslimat kapsamında eksik olup olmadığını kontrol edin. Çizim/Fotoğraf L1.
- Üründe veya parçalarda hasar olup olmadığını kontrol edin. Bu durum söz konusu ise ürünü kullanmayın. Kılavuzun sonunda bulunan servis adresine başvurun.



Havuz temizleyici yapısı

APPcontrol kontrol biriminden ve temizlik biriminden oluşur. Aşağıda temizleyicinin bileşenlerini bulabilirsiniz.

Şekil 2:

A: Ekran

B: Bağlantı 230 V

C: Zemin temizleyici bağlantısı

Havuz temizleyicisinin bileşenleri

Şekil 3:

- 1) Tutamak
- 2) Filtre ünitesi
- 3) Tahrik silindiri
- 4) Tahrik silindiri yatağı
- 5) Tahrik kayışı
- 6) Yan kaplama
- 7) Yüzme kablosu
- 8) Motor ünitesi
- 9) Tahrik çarkı
- 10) Çark
- 11) Meme elemanı
- 12) Çerçeve
- 13) Kapak üst parçası
- 14) Güç kaynağını

Hazırlık

Temizleyiciyi askı halkasında tutunmuş şekilde suya daldırın (Şekil 4). Temizleyici yavaşça havayı kaybettikten sonra (temizleyicide hiç hava kalmaması gerekiyor, aksi durumda normal çalışma sırasında problem oluşur), kendiliğinden aşağıya dalmaya başlar.

Dikkat: En iyi performans için temizleyicide hiç hava olmadığından emin olun (temizleyiciden hava kabarcığı çıkmıyor ve temizleyici tamamen havuz zemininde kalıyor).

Akım kaynağının bağlanması

Temizleyici tamamen havuz zemininde bulunduğu anda, akım kablosunu almalı, uzatmalı ve akım güç kaynağını prize fişi takmalısınız. Ardından kabloyu prize takın (kabloları birbirine bağlarken fişlerin doğru yönde ve konumda birbirine bağlanmasına dikkat edin) ve her iki taraftaki somunları sıkın. Şebeke hattını akım kaynağına bağlayın. Bu sayede havuz temizleyicisi çalışmaya hazırdır.



Kullanım

NO.	İşaret	Gösterilen	Fonksiyon
1	ON/OFF	Power AÇIK/KA-PALI	<ul style="list-style-type: none"> ■ Bu düğmeye basarak makineyi açarsınız. ■ Düğmeye iki kez basınca makine seçli modda çalışır. ■ Düğmeye üçkere basınca makine kapanır.
		Mod seçenekleri	Farklı amaçlar için farklı mod seçebilirsiniz.
2	Mode	Şekil 5	Program noktası "ALL": Öncelikle zeminin daha sonra ise duvarın birkere temizlendiği seçenek.
		Şekil 6	Program noktası "WALL": Sadece duvarın birkere temizlendiği seçenek.
		Şekil 7	Program noktası "FLOOR": Sadece zeminin birkere temizlendiği seçenek.
		Şekil 8	Program noktası "ALL + FLOOR": Bu programı seçtiğiniz zaman zemininiz üç kere temizlenirken duvarınız birkere temizlenecektir.
		Çalışma süresi seçeneği	Farklı amaçlar için farklı çalışma süresi.
3	Zaman	Şekil 9	1H - 2H - 3H: Birbirinden farklı temizlik süreleri.

Makine durumu göstergesi

4	Gösterge	Çalışma durumu	İki veya üç gösterge açık	Makine duruyor
			1H yavaşça yanıp sönüyor	Makine 2 saat çalışacak
			3H yavaşça yanıp sönüyor	Makine 3 saat çalışacak
			ALL ışığı yanıyor	Makine ALL modunda çalışıyor
			WALL ışığı yanıyor	Makine WALL modunda çalışıyor
			FLOOR ışığı yanıyor	Makine FLOOR modunda çalışıyor
			ALL + FLOOR ışığı yanıyor	Makine ALL-FLOOR modunda çalışıyor
			ALL>>WALL>>FLOOR sırayla yanıp sönüyor	Betrieb unter Modus „ALL+FLOOR“ (alle+Boden) an
			FLOOR>>WALL>>ALL sırayla yanıp sönüyor	Manüel: ileri
			FLOOR>>WALL>>ALL sırayla yanıp sönüyor	Manüel: geri
3H>>2H>>1H sırayla yanıp sönüyor	Manüel: sola dönme			
1H>>2H>>3H sırayla yanıp sönüyor	Manüel: sağa dönme			
Tüm ışıklar yavaşça yanıp sönüyor	Otomatik çalışma bitti			
5	Autostart/ Otomatik başlatma	Otomatik başlatma ve işlevleri	Lампата не свети: няма настроена програма	
			ışık açık: Program ayarlanmıştır, Havuz temizleyicisi programın başlatılmasını bekliyordur	
			İşık yanıp sönüyor: Havuz temizleyicisi seçilmiş olan program'da çalışıyordu	

APPcontrol uygulama aracılığıyla da kontrol edilebilir. Uygulama kurulumunun başarıyla tamamlanabilmesi için lütfen Android veya IOS cihazınızdaki işletim sisteminin en yeni sürümünün yüklü olduğundan emin olunuz.

Bakım

Temizleyici temizlik çevriminden sonra otomatik olarak kapanır. Şebeke kablosunu çıkarın, kabloyu hafifçe çekin ve temizleyiciyi kaldırma somunundaki halkadan su içerisinden çıkarın.

Dikkat

Temizleyiciyi havuzdan çıkarırken temizleyicinin havuz kenarına çarpmasına dikkat etmelisiniz, aksi durumda hem temizleyiciyi hem de kaplamayı çizebilirsiniz. Temizleyiciyi su yüzeyinden çıkarmadan önce su tahliyesi nedeniyle temizleyici içerisindeki suyun büyük bölümü havuza akması için 10 - 15 saniye su yüzeyinde tutulmalıdır. Ancak bundan sonra temizleyiciyi havuzun kenarına koyabilirsiniz.

Filtre haznesinin temizlenmesi Şekil 11

- Hazne kapağını kaldırın
- Filtre haznesini çıkartın

- Hazneyi açmak için kilidi kaydırın
- Kilitleri çıkarın
- Hazneyi temizleyin

Filtre haznesinin yerleştirilmesi Şekil 12

Filtre haznesinin temizleyiciye geri konulması ve kilidin tam olarak oturması için makinede bir sürme yolu bulunmaktadır.

Öneriler ve uyarılar

Temizleyici her sudan çıkarıldığında filtre elemanı temizlenmelidir. Su pH değerinin 7.0 - 7.2 arasında olduğundan emin olun. Su sıcaklığının 10°C ve 32°C. Havuz temizleyicisini aynı zaman da tuz elektrolizli havuzlar içinde kullanabilirsiniz ama tuz oranı 0,5% geçemez! Havuz temizleyicisine zarar vermemek için cihaz her temizlikten sonra tatlısu ile içi ve dışı dâhil temizlenmesi gerekir. arasında olduğundan emin olun.

Her temizlikten sonra bir sonraki temizlik için aynı duvar tutunmasını elde etmek için tahrik paleti itinayla temizlenmelidir. "Power off" tuşuna basıldıktan sonra 30 saniye boyunca "Power on" tuşuna basılamaz.

Temizleyicinin 10°C ve 32°C arasında gölgeli ve iyi havalandırılan bir yerde saklanmasını öneriyoruz. Doğrudan güneş ışığı her zaman önlenmelidir!

Güç kaynağının temizleyici tarafından havuza çekilmesini önlemek için kontrol biriminin bir emniyet halatıyla sabitlenmesini öneriyoruz. Kullanmadan önce arıza gidermeye yönelik uyarıları itinayla okuyun.

Gösterilen	Anlamı	Öneri
1H hızlıca yanıp sönüyor ve ses duyuluyor.	Makinede su kalmadı	Makineyi tekrar suya koyun veya makinenin otomatik olarak kapanıp tekrar açılmasını bekleyin
Tüm ışıklar hızlıca yanıp sönüyor ve ses duyuluyor	Güç kaynağını aşırı yüklenme	Makineyi durdurun ve satış sonrası destek ile irtibata geçin
1H+2H+3H yanıp sönüyor ve ses duyuluyor	Kapalı kutuda sızıntı	Makineyi durdurun ve satış sonrası destek ile irtibata geçin
ALL+1H hızlıca yanıp sönüyor ve ses duyuluyor	Pompaya aşırı yüklenme	Makineyi durdurun ve itici pervane ile pompayı kontrol edin
WALL+2H hızlıca yanıp sönüyor ve ses duyuluyor	Yürüme motoru 1'e aşırı yüklenme	Makineyi durdurun ve kemer ile transmisyon sistemini kontrol edin
FLOOR+3H hızlıca yanıp sönüyor ve ses duyuluyor	Yürüme motoru 2'ye aşırı yüklenme	Makineyi durdurun ve kemer ile transmisyon sistemini kontrol edin
ALL+WALL+1H+2H hızlıca yanıp sönüyor ve ses duyuluyor	Temizleyicide sıradışı voltaj	Makineyi durdurun ve satış sonrası destek ile irtibata geçin
ALL+WALL+FLOOR hızlıca yanıp sönüyor ve ses duyuluyor	Sıradışı bağlantı	Temizleyici ve güç kaynağını arasındaki kabloyu kontrol edin veya satış sonrası destek ile irtibata geçin
WALL+FLOOR+2H+3H hızlıca yanıp sönüyor ve ses duyuluyor	Makinede su kalmadı ve tekrar başlatılmadı	Makineyi durdurun ve temizleyici suya girdikten sonra manuel olarak başlatın
WALL hızlıca yanıp sönüyor ve ses duyuluyor	Makine ters döndü.	Makineyi manuel olarak düzeltin
Havuz temizleme robotu duvarı tamamen çıkmıyor.	Havuz temizleme robotunun kaldırma kuvveti yetersiz.	<ul style="list-style-type: none"> • Filtre kabını/torbasını temizleyin • Havuz duvarlarını ör. yosun gibi kaygan kalıntılardan temizleyin. • Havuz süpürgesini optimum su sıcaklığında havuza koyunuz. Bu sıcaklık 10°C ila 32°C arasında olmalıdır. • Tahrik kayışlarını ve fırçaları aşınmaya dair kontrol edip gerektiğinde değiştirin. • PH değerini doğru ayarlayın, değer 7.0-7.4 aralığında olmalıdır. • Teslimat kapsamında yer alan kendinden yapışkanlı strafor parçalarını havuz temizleme robotunun iç tarafına yapıştırın (bakınız Şekil 15 - 16)

! Problem çözümü

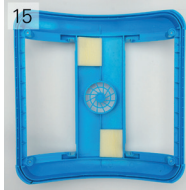

Şekil 15 / Çözüm yolu 1
Üst kısmı sökün ve iki köpük parçayı, ortadan başlayarak çapraz olarak havuz temizleme robotunuzun kapağının iç tarafına yerleştirin (Şekil 15). Havuz temizleme robotunuz bu adımdan sonra hâlâ yetersiz kaldırma kuvvetine sahip olursa, lütfen ek olarak Çözüm yolu 2'yi uygulayınız.



Şekil 16 / Çözüm yolu 2
Daha önce yerleştirdiğiniz parçaların yanına iki köpük parçası daha yerleştirin. (Şekil 16)
Köpük parçaların yapıştırılması için talimat:

1. Köpüğün arka tarafındaki kâğıdı çıkarın.
2. Lütfen köpük parçanın farklı uzunluklarına dikkat ediniz.
3. İşlemi doğru tamamlamak için köpük parçayı içten (A) dışa (B) bastırın

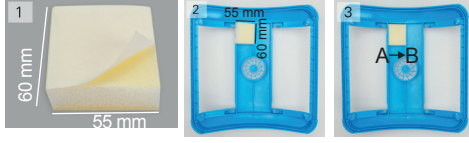

Önemli uyarı

Teknik bilgiler

- Giriş gerilimi: 220(230) VAC
- Frekans: 50 Hz
- Çıkış gerilimi: DC (doğru akım) 24 V
- Nominal güç: 200 W
- Kablo uzunluğu: 18 m
- Temizlik tamburunun genişliği: 465 mm
- maks. Havuzdaki temizleme yüzeyi: 270 m²
- Filtre gücü: saatte 20m³
- Filtre İnceliği: 100 µm
- Çalışma sıcaklığı (su): 10°C - 32°C
- Sürünme hızı: 12m/dak.
- Su dayanıklılık sınıfı: Temizleyici: IPX8; Güç kaynağını : IPX5
- Ortam sıcaklığı: 10°C - 32°C
- Temizleyicinin ağırlığı: 12,5 kg (kablolu)

Servis

Cihazı doğrudan bize göndermeyin, öncelikle servis merkezimize başvurun! Cihaz alınmazsa cihazın güvenli şekilde paketlenmesi ve faturanın (kopyası) beraberinde gönderilmesi gerekir. Cihaz bize ulaştığı anda şikayet bölümümüz tarafından kusur bakımından kontrol edilir ve onarılır. Bu çalışmaların tamamlanmasından sonra olabildiğince hızlı şekilde tekrar size gönderilir. Gönderim garanti kapsamında olmazsa meydana gelen ücretler faturalandırılır. Garanti/garanti hizmeti Steinbach VertriebsgmbH firması kapsamındadır. Ürün Steinbach VertriebsgmbH firması tarafından onarılır, ancak iade hakkı olmadığından iade alınmaz.

Temizleme

Temizlik için piyasada satılan bakım maddeleri kullanın. Çözücü madde içeren ve ayrıca aşındırıcı temizlik maddeleri ya da sert süngerler, fırçalar vs. kullanmayın. Havuz temizleyicisini aynı zaman da tuz elektrolizli havuzlar içinde kullanabilirsiniz ama tuz oranı 0,5% geçemez! Havuz temizleyicisine zarar vermemek için cihaz her temizlikten sonra tatlısu ile içi ve dışı dâhil temizlenmesi gerekir.

Depolama

Temizliğin tamamlanmasından sonra ürün yeteri kadar kurutulmalıdır. Ardından kuru ve don oluşmayacak bir yerde saklayın (5-8°C).

Tasfiye edilmesi

Ambalajın tasfiye edilmesi: Ambalaj materyalleri çevreye zarar vermeyen ve tasfiye tekniği kurallarına göre seçilmiştir ve bu nedenle geri dönüştürülebilir. Mukavva ve kartonu eski kağıtlarla, folyoları değerli madde toplamasına aktarın.

Ürünün tasfiye edilmesi: Değerli maddelerin ayrı olarak toplanması için sistemlere sahip olan Avrupa Birliği'nde ve diğer Avrupa ülkelerinde uygulanabilir. Ürünü bulduğunuz yerde geçerli olan düzenlemeler ve yasalar doğrultusunda tasfiye edin.

Eski cihazlar evsel atıklarla birlikte atılmamalıdır! Robot artık kullanılmayacak olursa, her tüketici yasal olarak **eski cihazları evsel atıklardan ayrı olarak**, örn. belediyesindeki/ semtindeki toplama yerine vermekle yükümlüdür. Bu sayede eski cihazlar talimatlara uygun değer-

lendirilir ve çevreye negatif etkileri önlenmiş olur. Bu nedenle elektronik cihazlar burada gösterilen simgeyle işaretlenmiştir.



Garanti

Garanti hizmetleri için ilgili ülkelerde geçerli yasal düzenlemeler geçerlidir. Üretici işletim güvenliğine ve güvenilirliğe dair garantiyi sadece aşağıdaki şartlarda üstlenmektedir:

- Zemin temizleyicisi kullanım kılavuzundaki açıklamalar doğrultusunda çalıştırılır.
- Onarımlarda sadece orijinal yedek parçalar kullanılmaktadır (aşınma parçaları garanti kapsamında değildir).

AB Uygunluk Beyanı

AB Uygunluk Beyanı bu kılavuzun sonunda belirtilen adresten temin edilebilir.



Wstęp

Dziękujemy za zakup produktu firmy Steinbach. Cały czas rozbudowujemy nasz asortyment. W przypadku stwierdzenia wad niniejszego produktu, serdecznie przepraszamy i uprzejmie prosimy o kontakt z naszym centrum obsługi.

Instrukcję obsługi należy przeczytać i zachować.

Instrukcja obsługi urządzenia: Steinbach przyrząd do czyszczenia basenów APPcontrol

Niniejsza instrukcja obsługi dotyczy wymienionego wyżej produktu. Zawiera ona ważne informacje dotyczące uruchamiania oraz eksploatacji. Przed użyciem produktu należy przeczytać dokładnie instrukcję obsługi, a zwłaszcza wskazówki dotyczące bezpieczeństwa. Nieprzestrzeganie niniejszej instrukcji obsługi może prowadzić do poważnych obrażeń oraz uszkodzenia produktu. Instrukcja obsługi oparta jest o normy i przepisy Unii Europejskiej. Należy przestrzegać obowiązujących w danym kraju wytycznych i przepisów prawa. Należy przechowywać instrukcję obsługi w celu dalszego użytkowania i przekazać ją w razie takiej potrzeby również osobom trzecim do wglądu.

Użytkowanie zgodnie z instrukcją

Produkt przeznaczony jest wyłącznie do użytku prywatnego i nie może być wykorzystywany w sposób komercyjny.

APPcontrol jest nowoczesnym i wydajnym automatycznym robotem basenowym służącym do czyszczenia basenów. Może on dzięki swojej zaawansowanej technologii i komputerowemu sterowaniu czyścić dno oraz ściany basenu, bez konieczności wcześniejszego wypuszczenia wody z basenu. Jednocześnie filtruje on wodę i usuwa z niej zabrudzenia oraz osady. Robot pracuje na prąd stały 24 V, dzięki temu zapewnia wysoki stopień bezpieczeństwa. Proszę dokładnie przeczytać poniższą instrukcję, aby móc go właściwie użytkować. Produktu należy używać wyłącznie zgodnie z instrukcją obsługi. Każde inne zastosowanie traktowane jest jako niezgodne z instrukcją obsługi i może doprowadzić do szkód majątkowych, a nawet do obrażeń ciała. Urządzenie nie nadaje się do basenów przelewowych, basenów ze stali nierdzewnej, wyłożonych płytkami oraz do basenów z pierścieniem powietrznym. Niniejszy artykuł nie jest zabawką dla dzieci. Producent i dystrybutor nie ponoszą odpowiedzialności za szkody, które powstały na skutek błędnego i niezgodnego z instrukcją obsługi użytkowania.



Wskazówki dotyczące ostrożności i bezpieczeństwa.

Należy przeczytać i respektować wszystkie zalecenia. W przypadku nieprzestrzegania niniejszych wskazówek ostrożności trzeba liczyć się ze szkodami majątkowymi, innymi obrażeniami, a nawet śmiercią. Niniejsze ostrzeżenia dot. produktu, wskazówki i zasady bezpieczeństwa obejmują wiele, ale nie wszystkie możliwe zagrożenia i niebezpieczeństwa. Proszę zachować ostrożność i właściwie oceniać możliwe zagrożenia. Niewłaściwe obchodzenie się z produktem może doprowadzić do sytuacji zagrażającej życiu. Uwaga! W celu uniknięcia niebezpieczeństwa należy powierzać naprawę specjalistom. Należy zwrócić się w tym celu do specjalistycznego serwisu. W przypadku samodzielnie przeprowadzanych napraw, nieprawidłowego montażu lub niewłaściwej obsługi wykluczone są roszczenia gwarancyjne. Podczas naprawy trzeba używać wyłącznie części zamiennych właściwych dla danego produktu.

OSTRZEŻENIE! Niebezpieczeństwo dla dzieci oraz osób z obniżonymi zdolnościami fizycznymi, sensorycznymi oraz mentalnymi (przykładowo osoby częściowo upośledzone, osoby starsze z ograniczeniami zdolności fizycznych i mentalnych) lub w przypadku braku doświadczenia i wiedzy. Dzieci nie mogą bawić się niniejszym produktem. Czyszczenie nie może być wykonywane przez dzieci lub osoby z obniżonymi zdolnościami fizycznymi, sensorycznymi i mentalnymi.

WSKAZÓWKA! Niebezpieczeństwo uszkodzenia! Niniejszy produkt może zostać uszkodzony na skutek obchodzenia się z nim niezgodnie z przeznaczeniem.

Niebezpieczeństwo porażenia prądem! Wadliwa instalacja elektryczna lub wysokie napięcie sieciowe mogą doprowadzić do porażenia prądem. Produkt należy podłączać, wyłącznie gdy napięcie sieciowe w gniazdku jest zgodne z podanymi informacjami technicznymi. Niniejszy produkt należy podłączać wyłącznie do dobrze dostępnego gniazda wtykowego, aby mieć możliwość szybkiego odłączenia zasilania elektrycznego w przypadku błędnego działania. Nie należy eksploatować produktu w przypadku stwierdzenia widocznych uszkodzeń urządzenia lub kabla sieciowego, bądź wtyczki. Jako dodatkową ochronę zaleca się instalację wyłącznika różnicowoprądowego (FI/RCD) z wartością prądu nie większą niż 30 mA. Zapytaj o radę we właściwym zakładzie usług elektrycznych.

Produkt należy otwierać wyłącznie zgodnie z instrukcją obsługi. W celu uniknięcia niebezpieczeństwa należy powierzać naprawę specjalistom. Należy zwrócić się w tym celu do specjalistycznego serwisu. W przypadku samodzielnie wykonywanej naprawy, wprowadzaniu zmian w produkcie, nieprawidłowego podłączania lub niewłaściwej obsługi wyklucza się wszelkie roszczenia gwarancyjne. W niniejszym produkcie znajdują się elementy elektryczne i mechaniczne, które są niezbędne do ochrony przed źródłami niebezpieczeństwa.

Nigdy nie należy dotykać wtyczki sieciowej wilgotnymi rękami. Nigdy nie należy wyciągać wtyczki sieciowej z gniazda ciągnąc za kabel, tylko zawsze chwytając za wtyczkę. Produkt, wtyczkę sieciową i wszystkie kable należy trzymać z dala od źródeł ognia i gorących powierzchni. Kabel należy umieścić w taki sposób, aby się o niego nie potknąć, nie należy go też zakopywać. Wszystkie kable należy rozkładać w taki sposób, aby ich nie uszkodzić kosiarką do trawy oraz innymi urządzeniami. Nie należy zaginać kabla sieciowego, ani kłaść go na ostrych krawędziach. Nie należy używać przedłużaczy, gniazd wtykowych wielokrotnych ani innych rozgałęźników.

Nie włączaj nigdy urządzenia poza basenem, gdyż może to spowodować poważne uszkodzenie urządzenia! Urządzenie można włączyć tylko do uziemionego kontaktu z napięciem 230 V. Podczas pracy urządzenia w wodzie, w basenie nie mogą się znajdować żadne osoby. Robot nie jest zabawką. Aby zapewnić optymalne funkcjonowanie urządzenia należy przed włączeniem wypuścić z niego całe powietrze (z urządzenia nie wydostają się pęcherzyki powietrza, urządzenie spoczywa na dnie). Nie przesuwaj pływaków wzdłuż kabla elektrycznego. Należy pozostawić je w pierwotnej pozycji. Aby uniknąć wplątania, przed włączeniem robota upewnij się, iż kabel nie jest naciągnięty. Zaplątanie kabla może spowodować w najgorszym przypadku uszkodzenie robota i pogorszyć jego działanie. Po każdym użyciu należy natychmiast wyczyścić pojemnik filtra wraz z workiem. Zapobiega to pogorszeniu pracy robota przez brudne worki. Kiedy urządzenie nie jest używane, należy przechowywać je w ocienionym i dobrze wietrzoną pomieszczeniu. Należy unikać bezpośredniego promieniowania słonecznego. Podczas pracy urządzenia sterownik/zasilacz musi znajdować się w ocienionym miejscu. Sterownika/zasilacza nie wolno przykrywać, aby uniknąć szkód powstałych na skutek przegrzania. Silnik i części elektryczne mogą otwierać i naprawiać wyłącznie fachowcy. Nie zastosowanie się do tego wymogu powoduje natychmiastową utratę gwarancji. Robot należy używać wyłącznie w warunkach i w sposób opisany w niniejszej instrukcji. Uwaga: Zanim wyjmiesz robot z basenu upewnij się, że prąd został całkowicie odłączony.

Ustawienie urządzenia

Zasilacz urządzenia należy ustawić w taki sposób, by robot mógł sięgnąć do wszystkich kątów basenu. Zasilacz musi z przyczyn bezpieczeństwa znajdować się w odległości przynajmniej 3,5 m od basenu. Patrz rysunek 1

Zasilacz należy zamocować przy pomocy linki zabezpieczającej wchodzącej w zakres dostawy (ilustracja 13). Uwaga: Zasilacz powinien podczas pracy znajdować się w zacienionym miejscu.

Należy sprawdzić zawartość przesyłki

WSKAZÓWKA! Niebezpieczeństwo uszkodzenia! Produkt może zostać uszkodzony podczas nieostrożnego otwierania opakowania za pomocą ostrego noża lub innego ostrego przedmiotu. Należy zachować szczególną ostrożność podczas rozpakowywania.

- Wyjąć produkt z opakowania.
- Sprawdzić kompletność zawartości opakowania. Szkice/Foto L1.
- Sprawdzić czy produkt lub poszczególne jego elementy nie są uszkodzone. W przypadku stwierdzenia uszkodzenia nie należy używać produktu. Należy zwrócić się pod adres serwisu wskazany na końcu instrukcji obsługi.

Budowa robota basenowego

Robot APPcontrol składa się z jednostki sterującej oraz czyszczącej. Poniżej znajduje się opis części robota czyszczącego.

Rysunek 2

A: Wyświetlacz

B: Przyłącze 230 V

C: Przyłącze robota

Elementy składowe przyrządu do czyszczenia basenów

Rysunek 3

- 1) Uchwyt
- 2) Zespół filtra
- 3) Walec napędowy
- 4) Łożyska walca napędowego
- 5) Pasek napędowy
- 6) Osłona boczna
- 7) Pływający kabel
- 8) Zespół silnika
- 9) Koło napędowe
- 10) Śruba napędowa
- 11) Dysza
- 12) Rama
- 13) Górna część pokrywy
- 14) Zasilacz

Przygotowanie

Nie włączać nigdy urządzenia poza basenem, już po krótkim czasie może to spowodować uszkodzenie urządzenia. Zanurz robot w wodzie przytrzymując go za pierścien (Rysunek 4).

Kiedy z robota wyleci już powoli powietrze (aby pracować bez zakłóceń robot musi zostać całkiem odpowietrzony) opadnie sam na dno.

Uwaga: Aby zapewnić optymalne funkcjonowanie urządzenia należy upewnić się, że w z urządzenia wyleciało całe powietrze (z urządzenia nie wydostają się pęcherzyki powietrza i spoczywa ono na dnie).

Podłączenie źródła prądu

Kiedy robot znajduje się już całkowicie na dnie należy chwycić za kabel rozciągnąć go i następnie włożyć wtyczkę urządzenia do gniazdka elektrycznego znajdującego się w zasilacz.

Następnie przyłączyć kabel do gniazdka (podczas łączenia kabli należy zwrócić uwagę, aby połączyć wtyczki we właściwym kierunku i we właściwej pozycji) i dokręcić nakrętki po obu stronach. Przyłączyć kabel do źródła prądu. Robot basenowy jest przygotowany do użycia.

Obsługa

NR	Przycisk	Wskazanie	Funkcja
1	ON/OFF	Zasilanie wł./wył	<ul style="list-style-type: none"> ■ Naciśnięcie tego przycisku włącza maszynę ■ Dwukrotne naciśnięcie tego przycisku powoduje pracę maszyny w wybranym trybie. ■ Naciśnięcie tego przycisku po raz trzeci wyłącza maszynę

		Opcje trybów	Wybór różnych trybów do różnych celów.
2	Mode	Rysunek 5	Tryb „ALL”: jednokrotne czyszczenie dna, a następnie ściany
		Rysunek 6	Tryb „WALL”: tylko jednokrotne czyszczenie ściany
		Rysunek 7	Tryb „FLOOR”: tylko jednokrotne czyszczenie dna
		Rysunek 8	Tryb „ALL + FLOOR”: trzykrotne czyszczenie dna i jednokrotne czyszczenie ściany
		Opcje czasu pracy	Różne czasy pracy do różnych celów.
3	Time	Rysunek 9	1H - 2H - 3H: wybór czasu trwania czyszczenia

Wskazuje status maszyny				
4	Wskazanie	Stan pracy	Dwa lub trzy wskaźniki świecą się	Maszyna zatrzymana
			1H miga powoli	Maszyna pracuje przez 1 godzinę
			2H miga powoli	Maszyna pracuje przez 2 godziny
			3H miga powoli	Maszyna pracuje przez 3 godziny
			ALL świeci się	Maszyna pracuje w trybie ALL
			WALL świeci się	Maszyna pracuje w trybie WALL
			FLOOR świeci się	Maszyna pracuje w trybie FLOOR
			ALL + FLOOR świecą się	Maszyna pracuje w trybie ALL-FLOOR
			ALL>> WALL>> FLOOR świecą się kolejno	Ręcznie: do przodu
			FLOOR>> WALL>> ALL świecą się kolejno	Ręcznie: do tyłu
3H>>2H>>1H świecą się kolejno	Ręcznie: skręt w lewo			
1H>>2H>>3H świecą się kolejno	Ręcznie: skręt w prawo			
			Wszystkie wskaźniki migają powoli	Automatyczne kończenie pracy
5	AUTO START	Funkcja automatycznego startu	Wskaźnik świetlny wyłączony: nieustawiony program	
			Wskaźnik świetlny włączony: program ustawiony, urządzenie czeka na rozpoczęcie programu	
			Wskaźnik świetlny miga: urządzenie wykonuje ustawiony program	

Jest też możliwość sterowania pracą APPcontrol za pomocą aplikacji. Aby zapewnić prawidłową instalację aplikacji, należy się upewnić, że w urządzeniu jest zainstalowana najnowsza wersja systemu operacyjnego Android lub IOS. Aplikację (Android + IOS) można pobrać pod następującym adresem: Rysunek 14.

Bluetooth do smartfona

(opcja) Rysunek 10

Pielęgnacja i serwisowanie

Po cyklu czyszczenia robot wyłącza się automatycznie. Wyjmij wtyczkę z gniazdka i pociągając lekko za kabel wyjmij robot z wody chwytając za pierścien na nakrętce mocującej.

Uwaga:

Podczas wyjmowania robota z basenu należy zwrócić uwagę by nie uderzył on o ścianę basenu, gdyż może to spowodować zarówno uszkodzenie robota, jak i folii basenowej. Zanim wyjmiesz robot ponad powierzchnię wody, przytrzymaj go na tej wysokości przez 10 do 15 sekund tak, by woda wypływająca z niego spłynęła w większej części do basenu. Dopiero wówczas można ustawić robot na brzegu basenu.

Czyszczenie półki filtra Rysunek 11

- Podnieść uchwyt półki
- Wyjąć półkę filtra
- Przesunąć klips, by otworzyć półkę
- Zdjąć prowadnice
- Oczyszczyć półkę

Włożyć z powrotem półkę filtra Rysunek 12

Maszyna ma prowadnice do wsunięcia półki filtra do oczyszczacza. Zamocować uchwyt w odpowiednim położeniu.

Rady i wskazówki

Po każdym wyjęciu robota z wody należy wyczyścić wkład filtrujący. Należy sprawdzać wartość Ph wody, tak aby wynosiła pomiędzy 7.0 i 7.2.

Należy zapewnić temperaturę wody pomiędzy 10°C i 32°C. Robot czyszczący nadaje się również do basenów z elektrolizą solną, jeśli zawartość soli nie przekracza 0,5%! Należy pamiętać, że robot jest płukany świeżą wodą z wnętrza i z zewnątrz po każdym procesie czyszczenia, aby uniknąć uszkodzenia urządzenia!

Po każdorazowym czyszczeniu należy dokładnie wyczyścić gąsienice, tak by podczas kolejnego czyszczenia zapewniała jednakowe przyleganie do ścian.

Po uruchomieniu przycisku „Power off” nie będzie można przez 30 sekund wcisnąć „Power on”.

Zalecamy przechowywanie robota w temperaturze od 10°C do 32°C w miejscu zacienionym i dobrze wietrzonym. Należy unikać bezpośredniego promieniowania słonecznego!

Zalecamy zabezpieczenie jednostki sterującej za pomocą linki zabezpieczającej w celu uniknięcia wciągnięcia zasilacza do basenu.

Przed rozpoczęciem użytkowania należy dokładnie przeczytać wskazówki dotyczące usuwania usterek.

	Wskaźnik	Znaczenie	Sugestie
Diagnostyka	1H miga szybko + brzęczyk	Brak wody w maszynie	Umieścić maszynę ponownie w wodzie lub odczekać na automatyczny restart maszyny
	Wszystkie wskaźniki migają szybko + brzęczyk	Przebieżenie zasilacz	Zatrzymać maszynę i skontaktować się z serwisem
	1H+2H+3H migają szybko + brzęczyk	Przebieżenie na uszczelce skrzyni	Zatrzymać maszynę i skontaktować się z serwisem
	ALL+1H migają szybko + brzęczyk	Przebieżenie pompy	Zatrzymać maszynę, sprawdzić wirnik napędzany i pompę
	WALL+2H migają szybko + brzęczyk	Silnik krokowy 1 przebieżenie	Zatrzymać maszynę, sprawdzić pasek i układ przeniesienia napędu
	FLOOR+3H migają szybko + brzęczyk	Silnik krokowy 2 przebieżenie	Zatrzymać maszynę, sprawdzić pasek i układ przeniesienia napędu
	ALL+WALL+1H+2H migają szybko + brzęczyk	Oczyszczacz z obecny nieprawidłowe napięcie	Zatrzymać maszynę i skontaktować się z serwisem.
	ALL+WALL+FLOOR migają szybko + brzęczyk	Błąd komunikacji	Sprawdzić kabel między oczyszczaczem a zasilacz lub skontaktować się z serwisem
	WALL+FLOOR+2H+3H migają szybko + brzęczyk	Brak wody w maszynie, restart był niemożliwy	Zatrzymać maszynę, ponownie uruchomić po opuszczeniu oczyszczacza.
	WALL miga szybko + brzęczyk	Maszyna przewróciła się	Ręcznie ustawić maszynę.
	Odkurzacz basenowy nie przesuwają się na ścianie całkowicie do góry.	Siła ciągu odkurzacza basenowego jest zbyt mała.	<ul style="list-style-type: none"> • Wyczyścić pojemnik/worek filtra. • Oczyszczyć ściany basenu ze śliskich osadów, np. alg. • Włożyć odkurzacz do basenu przy optymalnej temperaturze wody. Wynosi ona od 10°C do 32°C. • Sprawdzić paski napędowe i szczotki pod kątem zużycia, w razie potrzeby je wymienić. • Ustawić prawidłową wartość pH, która powinna mieścić się w zakresie 7,0–7,4. • Przykleić samoprzylepne kawałki styropianu należące do zakresu dostawy po wewnętrznej stronie odkurzacza basenowego (patrz ilustracja 15-16).



Ilustracja 15 / Sugerowane rozwiązanie 1:
Zdemontować część górną i umieścić dwa kawałki pianki ukośnie, począwszy od środka, po wewnętrznej stronie pokrywy odkurzacza basenowego (ilustracja 15).

Jeżeli po wykonaniu tej czynności siła ciągu jest nadal zbyt mała, skorzystaj z sugerowanego

rozwiązania 2.



Ilustracja 16/ Sugerowane rozwiązanie 2
Umieścić dwa dodatkowe kawałki pianki obok tych już przytoczonych. (Ilustracja 16)

Instrukcja przyklejania kawałków pianki:

1. Usunąć papier z tyłu kawałka pianki.
2. Zwrócić uwagę na różne długości kawałka pianki.
3. Docisnąć kawałek pianki od wewnątrz (A) na zewnątrz (B), aby prawidłowo zakończyć proces.

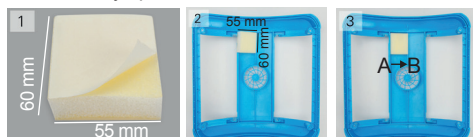

Ważna wskazówka

Dane techniczne

- Napięcie wejściowe 220(230) VAC
- Częstotliwość: 50 Hz
- Napięcie wyjściowe: DC (prąd stały) 24 V
- Moc nominalna: 200 W
- Długość kabla: 18 m
- Szerokość bębna czyszczącego: 465 mm
- maks. powierzchnia czyszczenia w basenie: 270 m²
- Wydajność filtra: 20m³/h
- Dokładność filtrowania: 100 µm
- Temperatura pracy (woda): 10°C - 32°C
- Prędkość pływania: 12m/min
- Odporność na korozję: Robot: IPX8; Zasilacz: IPX5
- Temperatura otoczenia: 10°C - 32°C
- Ciężar robota czyszczącego: 12,5 kg (bez kabla)

Serwis

Nie wysyłaj do nas urządzenia na własną rękę, zwróć się najpierw do naszego centrum serwisowego. Przed wysłaniem urządzenia do naprawy należy je właściwie zapakować oraz załączyć rachunek (kopię). Jak tylko urządzenie zostanie do nas dostarczone, zostanie sprawdzone pod kątem usterek oraz naprawione. Po zakończeniu prac urządzenie zostanie zwrócone tak szybko, jak to możliwe. Jeżeli nie ma praw gwarancyjnych, wówczas zostaną doliczone odpowiednie koszty. Gwarancji udziela firma Steinbach VertriebsgmbH. Artykuł zostanie naprawiony przez firmę Steinbach VertriebsgmbH, nie można go jednak zwrócić, gdyż nie ma prawa zwrotu towaru.

Czyszczenie

Do czyszczenia należy używać dostępnych w handlu środków czyszczących. Nie należy używać środków czyszczących opartych na rozpuszczalnikach oraz środków do szorowania, np. ostrych gąbek, szczotek itp. Robot czyszczący nadaje się również do basenów z elektrolizą solną, jeśli zawartość soli nie przekracza 0,5%! Należy pamiętać, że robot jest płukany świeżą wodą z wnętrza i z zewnątrz po każdym procesie czyszczenia, aby uniknąć uszkodzenia urządzenia!

Przechowywanie

Po zakończeniu czyszczenia produkt musi zostać odpowiednio osuszony. Przechowywać w miejscu suchym i zabezpieczonym przed mrozem (5-8°C).

Utylizacja

Utylizacja opakowania: Materiały opakowaniowe dobrane są zgodnie z przepisami ochrony środowiska oraz utylizacji, a tym samym podlegają recyklingowi. Kartony należy przekazać do punktu zbiórki

makulatury, folii i surowców wtórnych.

Usuwanie produktu: Zastosowanie mają przepisy obowiązujące w Unii Europejskiej i innych krajach europejskich w sprawie systemów selektywnej zbiórki surowców wtórnych. Należy zutylizować produkt zgodnie z lokalnie obowiązującymi normami i przepisami prawa.

Zużyte urządzenie nie mogą trafić do odpadów domowych! Jeżeli robot nie będzie używany, każdy użytkownik jest zobowiązany **prawie do dostarczenia zużytych urządzeń poza obiegiem odpadów domowych**, np. do gminnego punktu zbiórki odpadów na swoim osiedlu/w mieście. Tym samym zapewnia się, iż zużyte urządzenia zostaną fachowo przetworzone i uniknie się negatywnych oddziaływań na środowisko. W związku z tym urządzenia są oznakowane przedstawionym tutaj symbolem.



Gwarancja

Obowiązują aktualne dla danego kraju ustawowe przepisy dotyczące gwarancji. Gwarancji na bezpieczeństwo użytkowania i niezawodność producent udziela tylko po spełnieniu następujących warunków:

- Robot czyszczący użytkowany jest zgodnie z zaleceniami niniejszej instrukcji obsługi.
- W przypadku napraw stosowane są wyłącznie oryginalne części zamienne.

Deklaracja zgodności CE

Deklarację zgodności UE można uzyskać pod adresem wskazanym na końcu niniejszej instrukcji.



Prefacio

Muchas gracias por adquirir este producto Steinbach. Seguimos desarrollando nuestros artículos. No obstante, si este producto tiene algún defecto nos disculpamos por anticipado y le pedimos con cortesía que se ponga en contacto con nuestro departamento de atención al público.

Leer y guardar el manual de instrucciones

Manual de instrucciones para Steinbach limpiador para piscina APPcontrol

Este manual de instrucciones pertenece al producto mencionado antes. Contiene información importante sobre la puesta en servicio y la manipulación. Lea atentamente el manual de instrucciones, sobre todo las instrucciones de seguridad, antes de utilizar este producto. La inobservancia de este manual de instrucciones puede conllevar lesiones severas o daños en el producto. El manual de instrucciones se rige por las normas y leyes vigentes en la Unión Europea. Respete las directivas y las leyes vigentes en su país. Guarde el manual de instrucciones para su uso posterior y entrégueselo a terceros cuando lo demanden.

Uso correcto

El producto está diseñado solamente para uso doméstico y no para uso comercial.

Nuestro APPcontrol es un robot para piscina innovador, potente y automático, que se utiliza para limpiar piscinas. Gracias a su avanzado programa, controlado por ordenador, puede limpiar los fondos y las paredes de la piscina sin tener que vaciarla antes. Simultáneamente filtra el agua y elimina las sustancias en suspensión y los sedimentos que encuentra. Como el limpiador trabaja con corriente continua de 24 V funciona con un alto grado de seguridad. Por favor, lea atentamente ese manual para manejarlo correctamente. Use el producto únicamente como se indica en este manual. Cualquier otro uso se considera incorrecto y puede ocasionar daños materiales o lesiones. No apropiado para piscinas con rebosadero, de acero inoxidable o de baldosas ni para piscinas hinchables. Este artículo no es un juguete. El fabricante o el comerciante no asumen ninguna responsabilidad por daños ocasionados por un uso incorrecto o erróneo.



Advertencias e indicaciones de seguridad

Leer y cumplir todas las instrucciones. El incumplimiento de esas advertencias significa daños en su patrimonio, otros daños personales severos e incluso letales. Esta advertencia sobre el producto, las instrucciones y las reglas de seguridad abarcan muchos riesgos y peligros, pero no son todos los existentes. Preste atención y evalúe correctamente los posibles peligros. La manipulación incorrecta del producto puede conllevar situaciones con peligro de muerte.

¡Atención! Encomiende la reparación a especialistas, para evitar los peligros. Contacte para eso a un taller especializado. Las reparaciones realizadas por cuenta propia, el montaje incorrecto o el manejo falso eximen de toda responsabilidad y garantía. Para las reparaciones solamente se deben utilizar repuestos que correspondan con los datos originales del producto.

¡ADVERTENCIA! Peligro para niños y personas con capacidad física, mental o sensorial reducida (por ejemplo minusválidos, personas mayores con limitaciones físicas y mentales) o falta de experiencia y de conocimientos. Los niños no deben jugar con este producto. La limpieza no debe ser realizada por niños ni por personas con capacidad física, mental o sensorial reducida.

¡NOTA! ¡Peligro de daños! La manipulación incorrecta puede dañar este producto.

¡Peligro de descarga eléctrica! La instalación eléctrica errónea o una tensión de red demasiado alta pueden ocasionar una descarga eléctrica. Conecte el producto únicamente cuando la tensión de red del enchufe coincide con los datos técnicos indicados. Conecte el producto solo a un enchufe bien accesible, para que en caso de fallo se pueda separar rápidamente del suministro. No opere el producto cuando presenta daños visibles o si el cable o el enchufe están dañados. Como protección adicional se recomienda instalar un dispositivo diferencial con una corriente nominal de salida no superior a los 30 mA. Consulte a un electricista.

Abra el producto solo dentro del marco indicado en este manual. Encomiende la reparación a especialistas, para evitar los peligros. Contacte para eso a un taller especializado. Las reparaciones realizadas por cuenta propia, las modificaciones, el montaje incorrecto o el manejo falso del producto eximen de toda responsabilidad y garantía. En este producto hay piezas eléctricas y mecánicas que son imprescindibles como protección contra peligros.

No agarre nunca el enchufe con las manos húmedas. No desenchufe nunca tirando del cable, sino aguantando el propio enchufe. Mantenga el producto, el enchufe y todos los cables alejados del fuego y de superficies calientes. Tienda el cable de forma que no se convierta en causa de tropiezos y no lo entierre. Tienda todos los cables de forma que no se puedan dañar con el cortacéspedes o con otros aparatos. No doble el cable de red y no lo tienda sobre bordes afilados. No utilice alargaderas, enchufes múltiples ni otros adaptadores.

¡Para evitar graves daños en el equipo no deje que funcione fuera del agua! El equipo solo puede ser conectado a un enchufe dotado de puesta a tierra de 230 V. Mientras el equipo está en el agua no debe haber ninguna persona en la piscina. El limpiador no es un juguete. Para un rendimiento óptimo deje salir todo el aire, antes de encender el dispositivo (ya no salen burbujas de aire del limpiafondos y el aparato permanecen en el fondo de la piscina). No intente mover los flotadores del cable eléctrico. Déjelos en la posición original. Asegúrese antes de encender el equipo de que el cable de flotación permanece suelto, para evitar que se enrede. Los enredos pueden, en el peor de los casos, dañar el limpiador e influir negativamente en el resultado de la limpieza. Después de cada uso hay que limpiar sin demora el depósito del filtro, incl. la bolsa filtrante. Así se evita que la bolsa filtrante sucia afecte al funcionamiento normal del limpiafondos. Mientras no se utilice el limpiador debe ser almacenado en un recinto sombreado y bien ventilado. Debe evitar la acción directa de la luz solar. Mientras está en servicio la caja de control/la unidad de alimentación del limpiador debe estar en un lugar sombreado. La caja de control/la unidad de alimentación no debe ser cubierta, para evitar daños y/o sobrecalentamiento. Los motores y las piezas eléctricas solo pueden ser abiertas y reparadas por especialistas. Si no ocasiona la pérdida inmediata del derecho a garantía. Utilice el limpiafondos solo en el ámbito de trabajo y bajo las condiciones descritas en este manual.

Advertencia: Antes de extraer el limpiador de la piscina, asegúrese de que se ha desconectado la corriente eléctrica.

Posición de la fuente de alimentación

La fuente de alimentación debe ser situada en la posición adecuada para que el limpiafondos pueda alcanzar todas las esquinas y todos los extremos. Por motivos de seguridad la fuente de alimentación tiene que estar como mínimo a 3,5 m de distancia del borde de la piscina. Véase la figura 1

Sujete la unidad de alimentación con el cordón de seguridad adjunto en el envase (figura 13). Advertencia: La fuente de alimentación debe permanecer en un área sombreada mientras está funcionando.



Comprobar el volumen de suministro

¡NOTA! ¡Peligro de daños! Si abre el embalaje de forma imprudente con un cuchillo afilado u otro objeto puntiagudo podría dañar el producto.

Por eso debe abrirlo con sumo cuidado.

- Extraiga el producto del embalaje.
- Compruebe que el suministro esté íntegro. Boceto /Foto L1.
- Controle si el artículo o piezas individuales presentan daños. De ser así, no utilice el producto. Póngase en contacto con la dirección de atención al público indicada al final del manual.



Estructura del limpiafondos

El APPcontrol consta de la unidad de control y la unidad de limpieza. A continuación le presentamos los componentes del limpiador.

Figura 2:
A: Pantalla
B: Conexión 230 V

C: Conexión limpiafondos

Componentes del limpiador de piscinas

Figura 3:

- 1) Asa
- 2) Unidad de filtración
- 3) Rodillo motriz
- 4) Rodamiento para rodillo motriz
- 5) Correa motriz
- 6) Revestimiento lateral
- 7) Cable flotante
- 8) Unidad motor
- 9) Rueda motriz
- 10) Hélice
- 11) Inserto de boquilla
- 12) Chasis
- 13) Parte superior de la tapa
- 14) La unidad de alimentación

Preparación

No deje nunca el aparato funcionando fuera del agua o puede destruirse rápidamente. Sumerja el limpiador en el agua, agarrándolo por la argolla (Figura 4). Después de que el limpiador haya perdido lentamente el aire (el limpiador tiene que haber soltado todo el aire, pues sino no funcionará correctamente), se sumerge por sí mismo.

Advertencia: Para un rendimiento óptimo asegúrese de que ya no queda aire en el limpiador (ya no salen burbujas de aire del limpiador y el aparato permanecen en el fondo de la piscina).

Conexión de la fuente de energía

Cuando el limpiador está en contacto con el fondo de la piscina, debe coger el cable de corriente, estirarlo y enchufarlo en la unidad de alimentación. Después enchufe el cable (observe que en la unión de un cable con otro los conectores estén en la dirección y la posición correctas) y apriete las tuercas de ambos extremos. Conecte el cable de red con la fuente de corriente. El limpiador está preparado.



Manejo

NO.	Señal	Indicación	Función
1	ON/OFF	Encender/apagar	<ul style="list-style-type: none"> ■ Pulsando estebotó se encenderá la máquina. ■ Pulsando estebotó dos veces la máquina operará en el modo seleccionado. ■ Pulsando estebotó una tercera vez se apagará la máquina.
		Opciones de modo	Selección de modos diferentes para finalidades diferentes.
2	Modo	Figura 5	Modo «ALL»: limpia una vez el suelo y, a continuación, una vez la pared
		Figura 6	Modo «WALL»: solo limpia la pared una vez
		Figura 7	Modo «FLOOR»: solo limpia el suelo una vez
		Figura 8	Modo «ALL + FLOOR»: limpia tres veces el suelo y una vez la pared
		Opción de la duración del trabajo	Duraciones de trabajo diferentes para finalidades diferentes.
3	Time	Figura 9	1H - 2H - 3H: indica los diferentes tiempos de limpieza.

		Indica el estatus de la máquina		
4	Indicador	Estatus de trabajo	Dos o tres indicadores encendidos	Máquina parada
			Solo destella 1H	La máquina funciona durante 1 hora
			Solo destella 2H	La máquina funciona durante 2 horas
			Solo destella 3H	La máquina funciona durante 3 horas
			Destella el piloto ALL	La máquina funciona en modo ALL
			Destella el piloto WALL	La máquina funciona en modo WALL
			Destella el piloto FLOOR	La máquina funciona en modo FLOOR
			Destellan los pilotos ALL+ FLOOR	La máquina funciona en modo ALLFLOOR
			ALL>> WALL>> FLOOR destellan por orden	Manual: avance
			FLOOR>> WALL>> ALL destellan por orden	Manual: retroceso
			3H>>2H>>1H destellan por orden	Manual: giro a la izquierda
1H>>2H>>3H destellan por orden	Manual: giro a la derecha			
Todos los pilotos destellan lentamente	Terminó el auto run			
5	AUTO START	Función de autoinicio	Luz apagada: ningún programa ajustado	
			Luz encendida: programa ajustado, el limpiador espera a que el programa se inicie	
			Luz intermitente: el limpiador trabaja en el programa ajustado	

También cabe la posibilidad de controlar el APPcontrol con la app. Para que la aplicación se pueda instalar correctamente, compruebe que su dispositivo Android o IOS tiene instalada la última versión de su sistema operativo.

Cuidado y mantenimiento

El limpiador se apaga automáticamente después de un ciclo de limpieza. Desenchufe el cable, tire ligeramente de él y extraiga el limpiador del agua tirando de la argolla.

Advertencia:

Cuando retire el limpiador de la piscina debe prestar atención a que no choque con las paredes, pues sino se podrían rascar tanto el limpiador como el liner.

Antes de que el limpiador abandone la superficie del agua debe permanecer en ella de 10 a 15 segundos, para que el agua que todavía está dentro salga casi toda dentro de la piscina. Solo después puede deponer el limpiador en el borde de la piscina.

Limpieza de la bandeja del filtro Figura 11

- Levantar el asa del filtro
- Extraer la bandeja del filtro
- Desplazar a un lado el clip para abrir la bandeja
- Sacar el soporte

- Limpiar la bandeja del filtro

Colocar de nuevo la bandeja del filtro Figura 12

La máquina tiene una ranura para poner de vuelta la bandeja del filtro y fijar el asa en la posición perfecta.

Consejos y advertencias

Cada vez que se extrae el limpiador del agua hay que limpiar la unidad de filtración.

Asegure un pH del agua entre 7,0 - 7,2.

Asegure que la temperatura del agua esté entre 10°C y 32°C.

El robot de limpieza también es adecuado para lavabos con electrólisis salina si el contenido de sal no supera el 0,5%! Es importante tener en cuenta que el robot se enjuaga con agua dulce desde el interior y el exterior después de cada proceso de limpieza para evitar daños en la unidad.

Después de cada limpieza hay que limpiar a fondo la oruga de accionamiento, para garantizar la misma adherencia a la pared en la próxima limpieza.

Después de activar la tecla «Power off» hay que esperar como mínimo 30 segundos antes de activar la tecla «Power on».

Le recomendamos almacenar el limpiador en un lugar sombreado y bien ventilado, a una temperatura entre 10°C y 32°C. ¡Debe evitar siempre la acción directa de la luz solar!

Le recomendamos sujetar la unidad de mando con un cable de seguridad, para evitar que la fuente de alimentación sea tirada en la piscina por el limpiador.

Antes de usar el equipo lea atentamente las instrucciones sobre cómo eliminar los fallos.

	Indicador	Significado	Sugerencia
Diagnóstico	El piloto 1H parpadea rápidamente con zumbido.	Máquina fuera del agua	Volver a meter la máquina en el agua o esperar hasta que reinicie automáticamente
	Todos los pilotos destellan rápidamente con zumbido	La unidad de alimentación sobrecargada	Parar la máquina, contactar al servicio de atención técnica
	1H+2H+3H destellan rápidamente con zumbador	La caja de cierre tiene pérdidas	Parar la máquina, contactar al servicio de atención técnica
	ALL+1H destellan rápidamente con zumbador	Sobrecarga de bomba	Parar la máquina, comprobar la hélice y la bomba
	WALL+2H destellan rápidamente con zumbador	Motor de marcha 1 sobrecarga	Parar la máquina, comprobar la correa y el sistema de transmisión
	FLOOR+3H destellan rápidamente con zumbador	Motor de marcha 2 sobrecarga	Parar la máquina, comprobar la correa y el sistema de transmisión
	ALL+WALL+1H+2H destellan rápidamente con zumbador	Limpiador presente voltaje anormal	Parar la máquina, contactar al servicio de atención técnica
	ALL+WALL+FLOOR destellan rápidamente con zumbador	Comunicación anormal	Comprobar el cable entre el limpiador y la unidad de alimentación o contactar al servicio de atención técnica
	WALL+FLOOR+2H+3H destellan rápidamente con zumbador	Máquina fuera del agua y no puede reiniciar	Parar la máquina, reiniciar la máquina a mano después de lavar el limpiador
	WALL destella rápidamente con zumbador	Máquina volcada	Cambiar la posición de la máquina a mano
	El limpiapiscinas no sube por la pared hasta arriba del todo.	El limpiapiscinas tiene muy poco impulso.	<ul style="list-style-type: none"> • Limpiar el depósito/bolsa del filtro • Limpie las paredes de la piscina de sedimentos resbaladizos como, por ejemplo, algas. • Introduzca el limpiapiscinas en la piscina cuando la temperatura del agua sea óptima: entre 10°C y 32°C. • Compruebe si las correas de accionamiento y los cepillos están desgastados y sustitúyalos si es necesario. • Ajuste correctamente el PH, que debería encontrarse entre 7.0 y 7.4. • Pegue las piezas de poliuretano autoadhesivas incluidas en el volumen de suministro en la parte interior de su limpiapiscinas (véase figura 15 -16)



Figura 15 / Solución 1

Desmonte la parte superior y coloque dos piezas de espuma en sentido diagonal, partiendo del centro, en la parte interior de la tapa de su limpiapiscinas (figura 15).

Si su limpiapiscinas sigue teniendo muy poco impulso después de este paso, siga también los pasos de la solución 2.

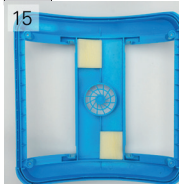

A Figura 16 / Solución 2: coloque otras dos piezas de espuma junto a las que acaba de colocar. (Figura 16)

Instrucciones para pegar las piezas de espuma:

1. Retire el papel en la parte posterior de la espuma.
2. Tenga en cuenta las diferentes longitudes de la pieza de espuma.
3. Presione la pieza de espuma desde el interior (A) hacia el exterior (B) para terminar correctamente el proceso

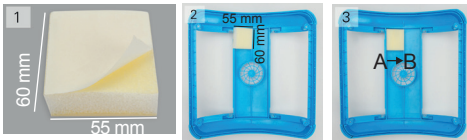

i Aviso importante

Datos técnicos

- Tensión de entrada: 220(230) VCA
- Frecuencia: 50 Hz
- Tensión de salida: CC (corriente continua) 24 V
- Potencia nominal: 200 W

Longitud del cable: 18 m

- Anchura del tambor de limpieza: 465 mm
- máx. Superficie a limpiar en la piscina. 270 m²
- Potencia de filtración: 20m³/h
- Unidad de filtración: 100 µm
- Temperatura operativa (agua): 10°C - 32°C
- Velocidad de desplazamiento lento: 12 m/min
- Clase de resistencia del agua: Limpiador: IPX8; Unidad de alimentación: IPX5
- Temperatura ambiente: 10°C - 32°C
- Peso del limpiador: 12,5 kg (sin cable)

Atención técnica

¡Por favor, no nos envíe por cuenta propia el equipo, sino que debe ponerse en contacto primero con nuestro servicio de atención al cliente! Si hay que recoger el equipo, debe ser embalado con seguridad y adjuntar la factura (copia). Tan pronto recibamos el equipo será revisado por nuestro departamento de reclamaciones buscando el defecto y será reparado. Tras concluir esos trabajos se le reenviará el equipo lo más rápidamente posible. Si el motivo del envío no es cubierto por la garantía se le facturarán los gastos. La garantía/el saneamiento es efectuado por la empresa Steinbach VertriebsgmbH. El artículo es reparado por la empr. Steinbach VertriebsgmbH, pero como no existe el derecho de devolución no puede ser devuelto ni su valor reembolsado.

Limpieza

Utilice un producto de limpieza normal para limpiar. No utilice ningún producto de limpieza con disolventes ni abrasivo, como esponjas duras, cepillos etc. El robot de limpieza también es adecuado para lavabos con electrólisis salina si el contenido de sal no supera el 0,5%! Es importante tener en cuenta que el robot se enjuaga con agua dulce desde el interior y el exterior después de cada proceso de limpieza para evitar daños en la unidad.

Almacenamiento

Tras concluir la limpieza hay que secar a fondo el producto. A continuación guárdelo en un lugar seco y protegido del hielo (5-8°C).

Eliminación

Eliminación del embalaje: Los materiales de embalaje se han seleccionado desde puntos de vista ecológicos y aptos para la eliminación y por eso son reciclables. Elimine el papel y el cartón en el contenedor de

papel usado los plásticos en un punto limpio.

Eliminación del producto: Aplicable en la Unión Europea y otros países europeos con sistemas de recogida selectiva de residuos. Elimine el producto según las disposiciones y las leyes vigentes en su lugar de residencia.

¡Los aparatos desechados no deben eliminarse con la basura doméstica! Si no se puede seguir utilizando el robot, tenga en cuenta que todo consumidor está **obligado por ley a desechar este tipo de aparatos separados de la basura doméstica**, p. ej. en un punto de recogida de su ayuntamiento/barrio. De este modo se garantiza que el aparato se aprovechará correctamente y se evitarán los efectos adversos sobre el medio ambiente. De ahí que los aparatos eléctricos estén marcados con el símbolo aquí representado.



Garantía

Tienen validez para la garantía las disposiciones legales vigentes en el país correspondiente.

El fabricante solo asume garantía en lo relativo a la seguridad operativa y la fiabilidad bajo las siguientes condiciones:

- el limpiafondos se opera en función de las indicaciones del manual de instrucciones;
- las reparaciones se llevan a cabo solo con piezas de repuesto originales (piezas de desgaste no están sujetas a garantía).

Declaración de conformidad

Puede solicitar la declaración de conformidad a la dirección indicada al final de este manual.

i App-Steuerung via Bluetooth (Optional)

Manueller Modus

Benutzeroberfläche

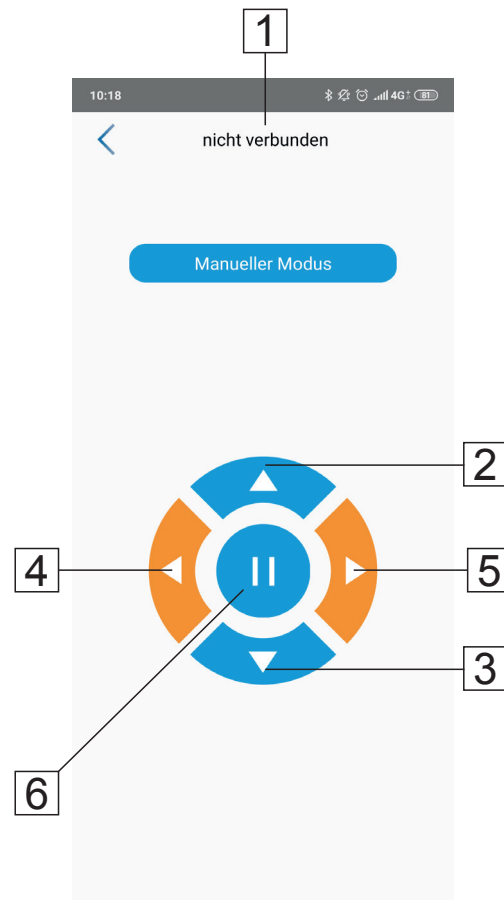
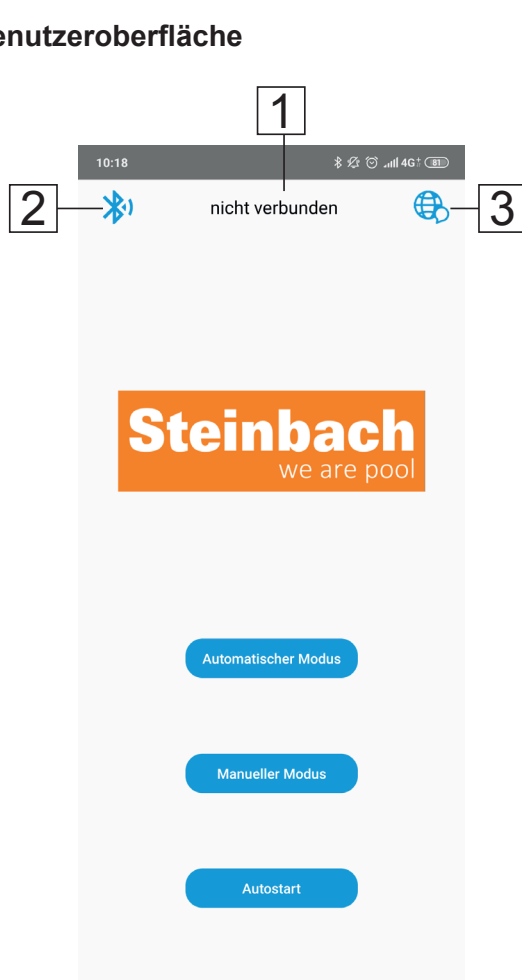

Öffnen Sie die App und suchen Sie Ihren Poolcleaner via Bluetooth

No	Anzeige
1	Verbindungsstatus
2	Gerätesuche
3	Sprache

No	Anzeige	Funktion
1	Verbindungsstatus	<ul style="list-style-type: none"> • Verbunden • Nicht verbunden
2	“VORWÄRTS”	Manuelle Fahrt vorwärts
3	“RÜCKWÄRTS”	Manuelle Fahrt rückwärts
4	“LINKS”	Manuelle Drehung links
5	“RECHTS”	Manuelle Drehung rechts
6	“STOP”	Stopp

ACHTUNG: ◀ und ▶ müssen dauerhaft gedrückt werden, um das gewünschte Manöver durchzuführen!

Automatischer Modus

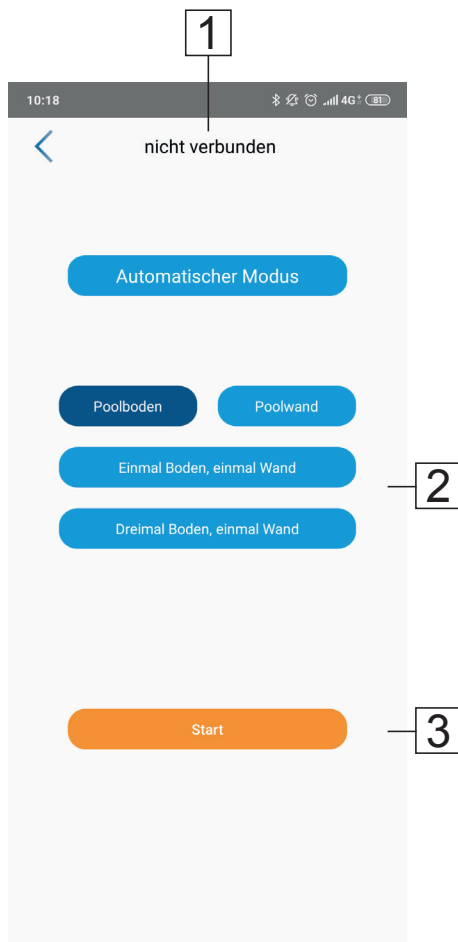

No	Anzeige	Funktion
1	Verbindungsstatus	<ul style="list-style-type: none"> • Verbunden • Nicht verbunden
2	Modi	<ul style="list-style-type: none"> • Poolboden (nur den Boden einmal reinigen) • Poolwand (nur die Wand einmal reinigen) • Einmal Wand, einmal Boden reinigen • Dreimal Boden, einmal Wand reinigen
3	Reinigungsstart	<ul style="list-style-type: none"> • Start: Startet die Reinigung wie oben eingestellt • Stop: Stoppt die automatische Reinigung

“Auto Start” Modus

Im “Auto Start”-Modus haben Sie die Wahl zwischen einfacher und periodischer Reinigung. Diese Reinigungsarten sind nicht miteinander kombinierbar!

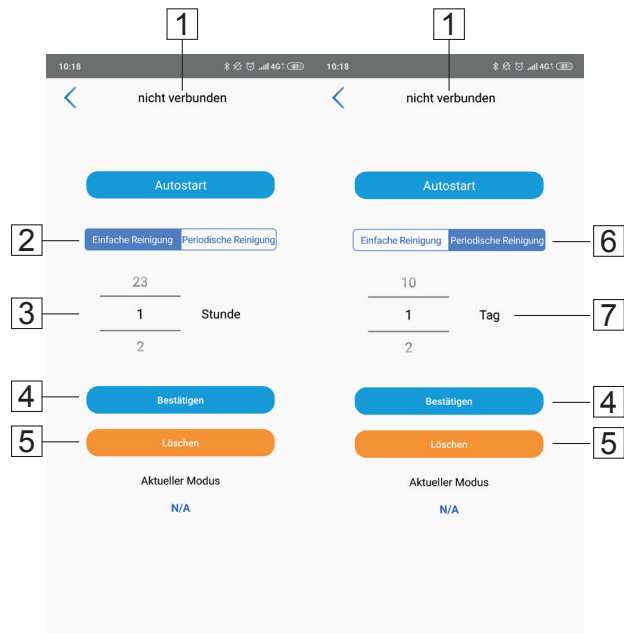

No	Anzeige	Funktion
1	Verbindungsstatus	<ul style="list-style-type: none"> • Verbunden • Nicht verbunden
2	Einfache Reinigung	startet die einmalige Reinigung nach der eingestellten Verzögerung
3	Einstellungen für Verzögerung	Dauer: 1 Stunde – 23 Stunden
4	Bestätigen	Nach Drücken dieses Knopfes sendet die App die gespeicherten Daten an die Kontrolleinheit
5	Löschen	Löschen Sie die aktuellen Einstellungen
6	Periodische Reinigung	Startet die Reinigung sofort und wiederholt sie entsprechend den Einstellungen
7	Einstellungen für wiederholte Reinigung	Bereich: 1 – 10 Tage

ad 4: Im Modus “Einfache Reinigung” werden die Einstellungen an die Kontrolleinheit gesendet und die Reinigung beginnt nach der eingestellten Verzögerung einmalig. Im Modus “Periodische Reinigung” werden die Daten an die Kontrolleinheit gesendet und die Reinigung beginnt sofort und wiederholt sich nach den eingestellten Tagen.

ad 7: Wenn 1 Tag eingestellt ist, startet der Poolroboter täglich zur selben Zeit* mit dem Reinigungszyklus. Werden beispielsweise 5 Tage eingestellt, wiederholt sich die Reinigung jeden fünften Tag zur selben Uhrzeit.*

*Es gilt die Uhrzeit, zu der Sie die Einstellungen bestätigen.

Download:

Android: Suchen Sie im Google Play Store nach “Steinbach APPcontrol”

iOS: Suchen Sie im Apple Store nach “Steinbach APPcontrol”

i App Control via Bluetooth (optional)

Manual Mode

User Interface

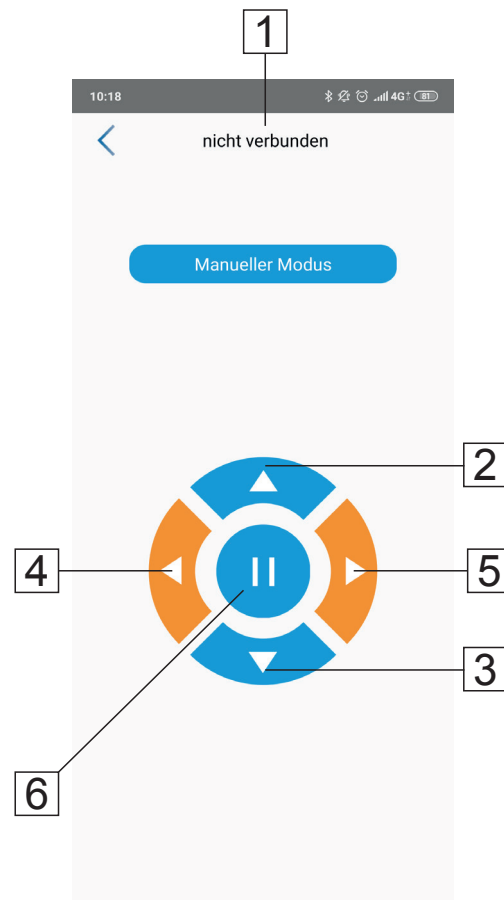
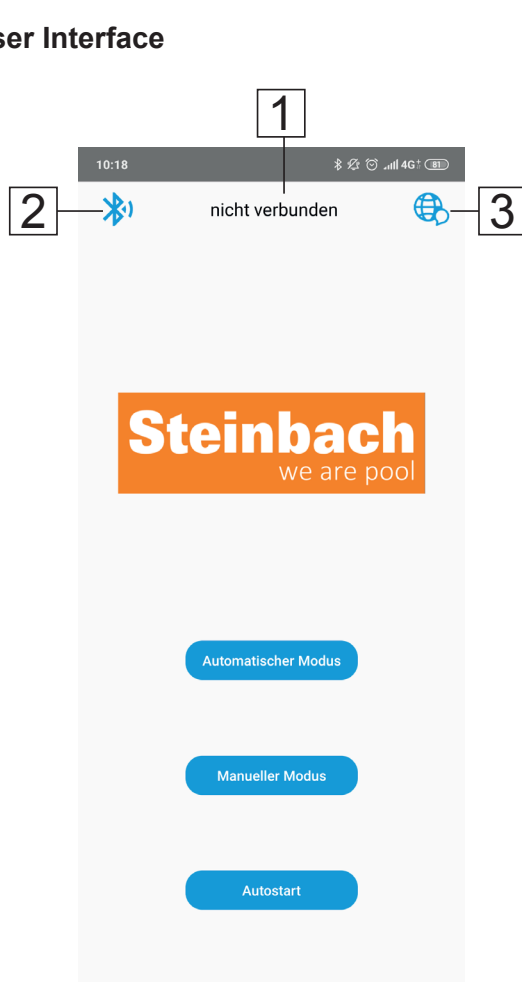

Open the app and find your pool cleaner via Bluetooth.

No	Display
1	Connection Status
2	Device Search
3	Language

No	Display	Function
1	Connection status	<ul style="list-style-type: none"> • Connected • Not connected
2	“FORWARD”	Manual drive forward
3	“REVERSE”	Manual drive backwards
4	“LEFT”	Manual turn left
5	“RIGHT”	Manual turn right
6	“STOP”	Stopp

ATTENTION: ◀ and ▶ must be pressed permanently to execute the desired maneuver!

Automatic mode

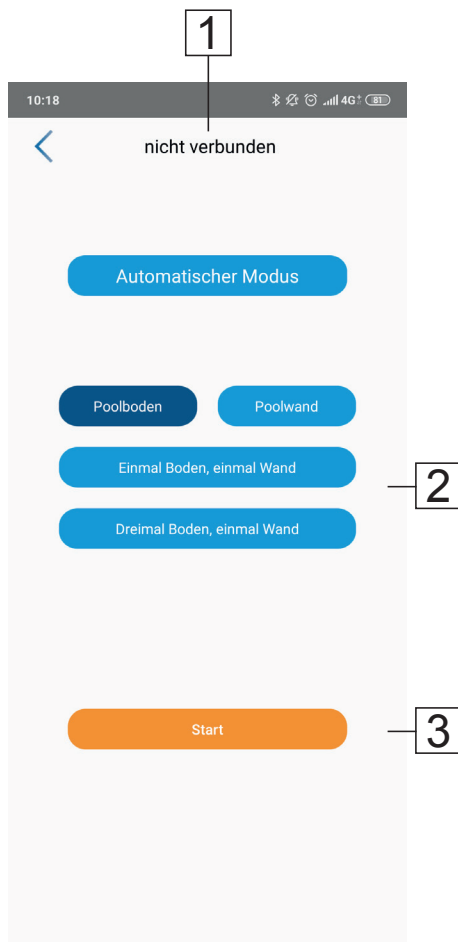

No	Display	Function
1	Connection status	<ul style="list-style-type: none"> • Connected • Not connected
2	Modes	<ul style="list-style-type: none"> • Pool floor (only clean the floor once) • Pool wall (only clean the wall once) • Clean the wall once and once the floor • Clean the floor three times and once the wall
3	Cleaning start	<ul style="list-style-type: none"> • Start: Starts cleaning as above • Stop: Stops automatic cleaning

“Auto Start” Modus

In “Auto Start” mode you have the choice between one-time and periodic cleaning. These types of cleaning can not be combined with each other!



No	Display	Function
1	Connection status	<ul style="list-style-type: none"> • Connected • Not connected
2	One-time cleaning	Starts the one-time cleaning after the set delay
3	Settings for delay	Duration: 1 hour - 23 hours
4	Confirm	After pressing this button, the app sends the saved data to the control unit
5	Delete	Delete the current settings
6	Periodic cleaning	Starts cleaning immediately and repeats according to the settings
7	Settings for repeated cleaning	Range: 1 - 10 days

ad 4: In “One-time cleaning” mode, the settings are sent to the control unit and cleaning starts once after the set delay. In the periodic cleaning mode, the data is sent to the control unit and cleaning starts immediately and repeats after the set days.

ad 7: If 1 day is set, the pool robot will start at the same time each day* with the cleaning cycle. For example, if you set 5 days, cleaning will be repeated every fifth day at the same time. *

* The time of day is used at which you confirm the settings.

Download:

Android: Search the Google Play Store for “Steinbach APPcontrol”
 iOS: Search the Apple Store for “Steinbach APPcontrol”

i Commande au moyen de l'application via Bluetooth (en option)

Mode manuel

Interface utilisateur

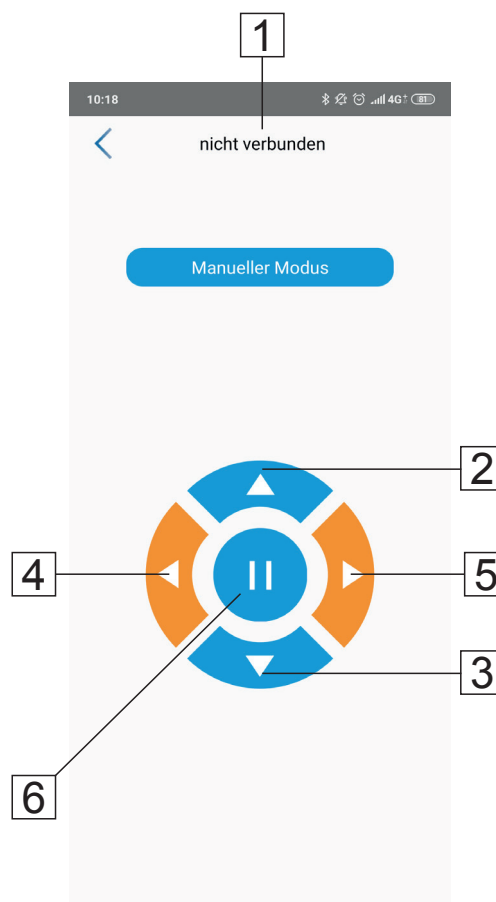

Ouvrez l'application et cherchez le nettoyeur de piscine via Bluetooth

No	Affichage
1	État de la connexion
2	Recherche d'appareil
3	Langue

No	Affichage	Fonction
1	État de la connexion	<ul style="list-style-type: none"> • Connecté • Non connecté
2	« EN AVANT »	Trajet manuel en avant
3	« EN ARRIÈRE »	Trajet manuel en arrière
4	« À GAUCHE »	Virage manuel à gauche
5	« À DROITE »	Virage manuel à droite
6	« STOP »	Arrêt

ATTENTION : ◀ et ▶ doivent être pressés durablement pour réaliser la manoeuvre souhaitée !

Mode automatique

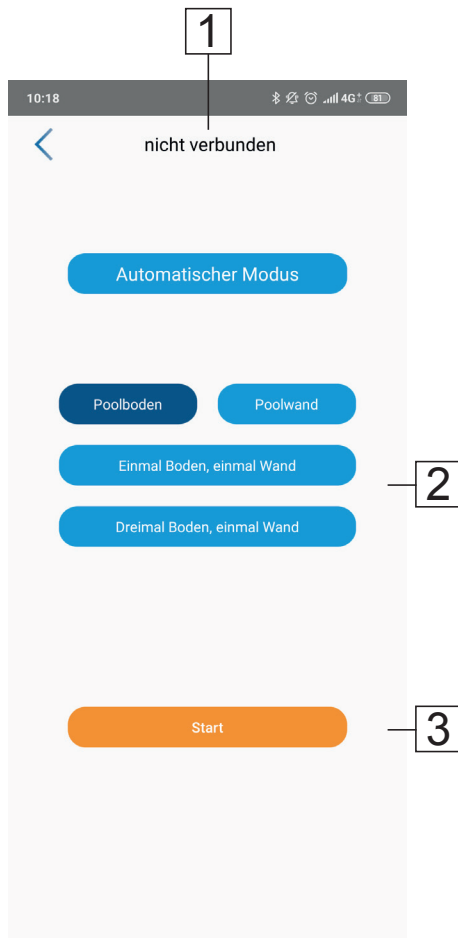

No	Affichage	Funktion
1	État de la connexion	<ul style="list-style-type: none"> • Connecté • Non connecté
2	modes	<ul style="list-style-type: none"> • Fond de piscine (nettoyer une fois le fond uniquement) • Mur de piscine (nettoyer une fois le mur uniquement) • Nettoyer un fois le mur, une fois le fond • Nettoyer un fois le mur, trois fois le fond
3	Lancement du démarrage	<ul style="list-style-type: none"> • Start : débute le nettoyage comme configuré ci-dessus • Stop : arrête le nettoyage automatique

Mode « Auto Start »

Dans le mode « Auto Start », vous avez le choix entre un nettoyage simple et un nettoyage périodique.

Ces types de nettoyage ne peuvent pas être combinés entre eux !

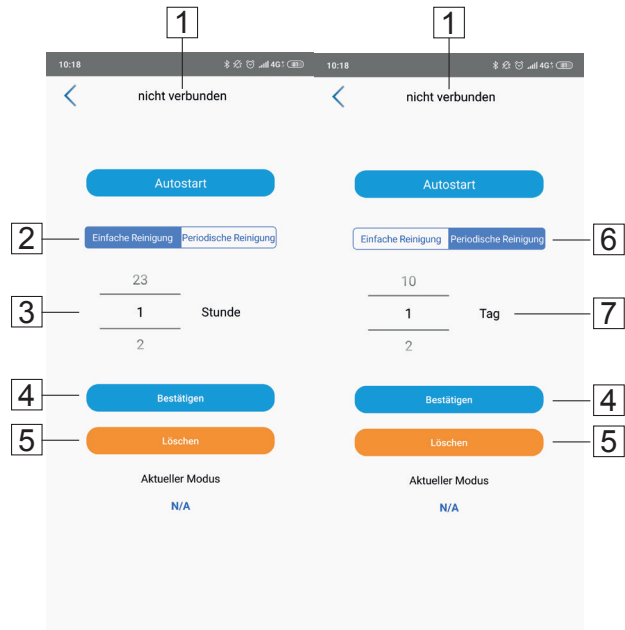

No	Affichage	Fonction
1	État de la connexion	<ul style="list-style-type: none"> • Connecté • Non connecté
2	Nettoyage simple	démarre le nettoyage simple après la temporisation configurée
3	Réglages pour la temporisation	Durée : 1 heure – 23 heures
4	Confirmer	Après avoir pressé ce bouton, l'application envoie les données sauvegardées à l'unité de contrôle
5	Supprimer	Supprimez les réglages actuels
6	Nettoyage périodique	Débuté immédiatement le nettoyage et le répète conformément aux réglages
7	Réglages pour un nettoyage répété	Plage : 1 – 10 jours

ad 4 : en mode « Nettoyage simple », les réglages sont envoyés à l'unité de contrôle et le nettoyage débute une seule fois après la temporisation configurée. En mode « Nettoyage périodique », les données sont envoyées à l'unité de contrôle et le nettoyage débute *immédiatement* et se répète selon les jours configurés.

ad 7 : lorsque 1 jour est configuré, le nettoyeur de piscine débute tous les jours à la même heure* le cycle de nettoyage. Si par exemple 5 jours sont configurés, le nettoyage se répète tous les cinq jours à la même heure.*

*L'heure considérée est l'heure à laquelle vous validez les réglages.

Téléchargement :

Android : Cherchez « Steinbach APPcontrol » dans le Google Play Store

iOS : Cherchez « Steinbach APPcontrol » dans l'Apple Store

i Gestione app via Bluetooth (opzionale)

Modalità manuale

Interfaccia utente

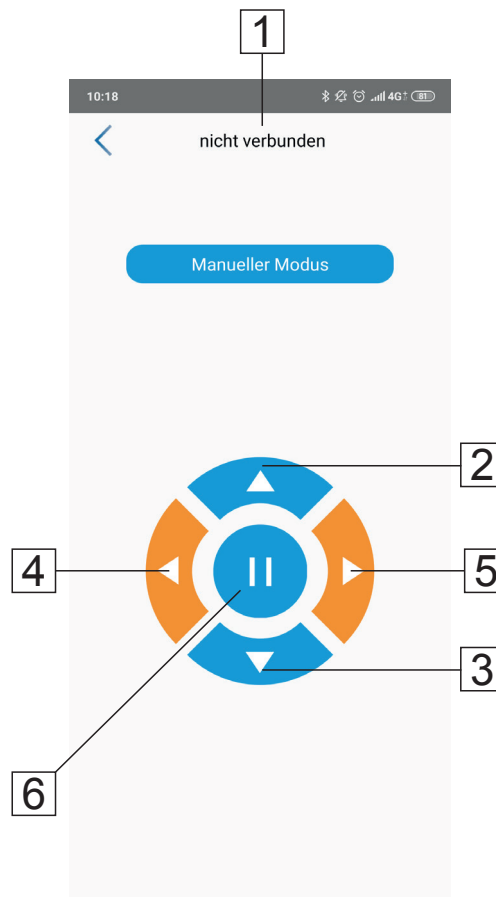
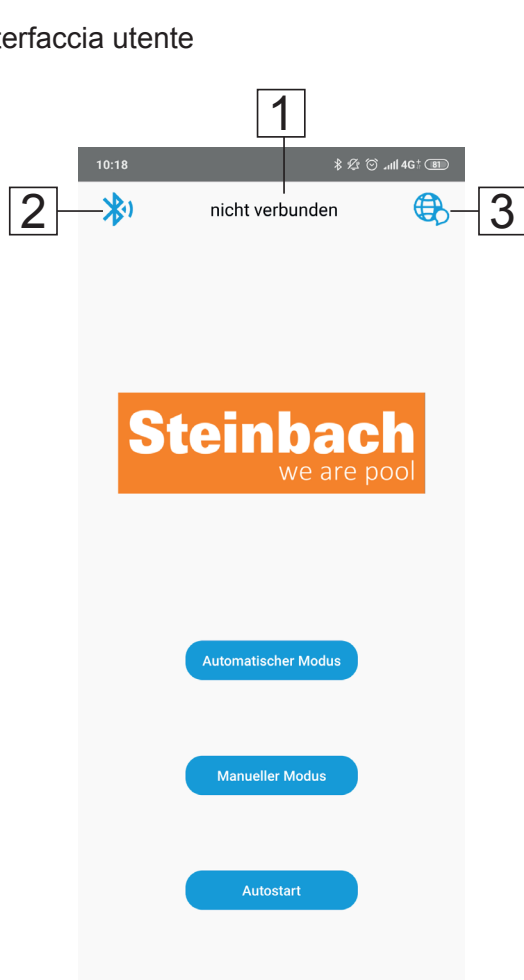

Apri l'app e trova il robot da piscina tramite Bluetooth

No	Display
1	Stato connessione
2	Ricerca dispositivi
3	Lingua

No	Display	Funzione
1	Stato connessione	<ul style="list-style-type: none"> ● Connesso ● Non connesso
2	"AVANTI"	Avanzamento manuale in avanti
3	"INDIETRO"	Avanzamento manuale indietro
4	"LINKS"	Rotazione manuale a sinistra
5	"A DESTRA"	Rotazione manuale a destra
6	"STOP"	Stopp

ATTENZIONE: ◀ e ▶ devono essere premuti in modo permanente per eseguire la manovra desiderata!

Modalità automatica

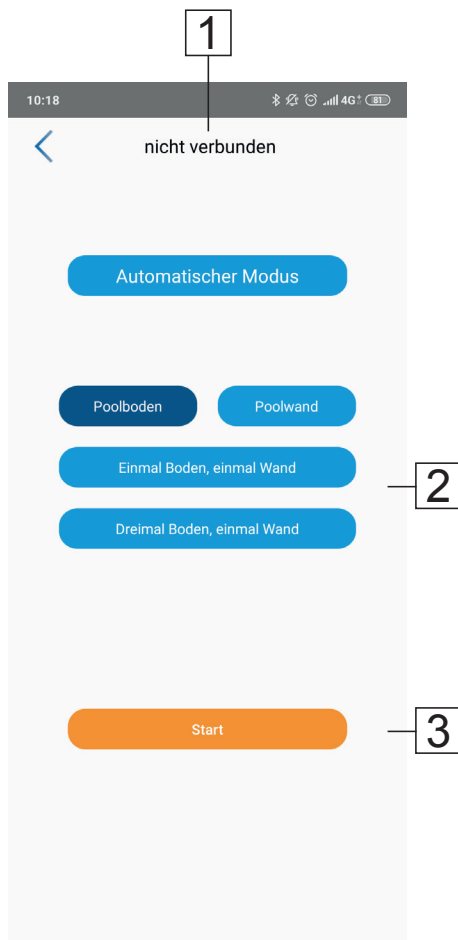

No	Display	Funzione
1	Stato connessione	<ul style="list-style-type: none"> ● Connesso ● Non connesso
2	Modi	<ul style="list-style-type: none"> ● Fondo piscina (pulire il pavimento solo una volta) ● Parete della piscina (pulire il muro solo una volta) ● Pulire una volta la parete e una volta il pavimento ● Pulire tre volte il pavimento e una volta la parete
3	Inizio pulizia	<ul style="list-style-type: none"> ● Start: Avvia la pulizia come impostato sopra ● Stop: Interrompe la pulizia automatica

Modalità "Avvio automatico"

Nella modalità "Avvio automatico" è possibile scegliere tra pulizia singola e periodica. Questi tipi di pulizia non possono essere combinati tra loro!

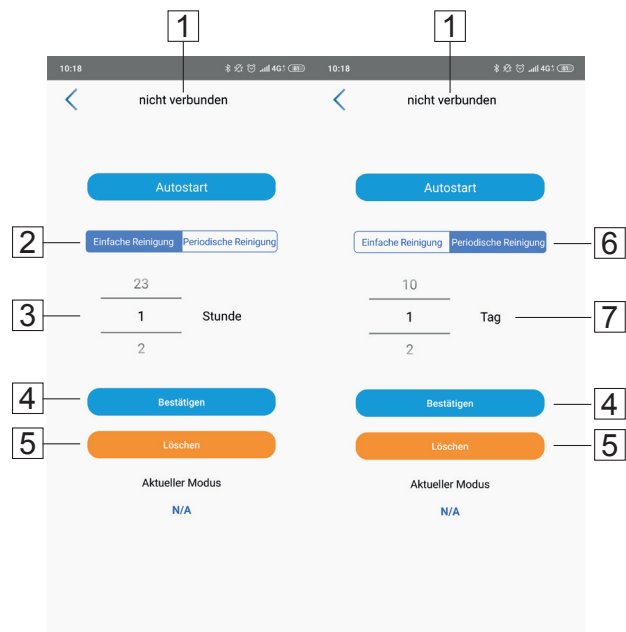

No	Display	Funzione
1	Stato connessione	<ul style="list-style-type: none"> ● Connesso ● Non connesso
2	Pulizia singola	avvia la pulizia singola secondo il ritardo impostato
3	Impostazioni per ritardo	Durata: 1 ora - 23 ore
4	Confermare	Premendo questo pulsante, l'app invia i dati memorizzati all'unità di controllo
5	Cancellare	Elimina le impostazioni correnti
6	Pulizia periodica	Inizia subito la pulizia e la ripete secondo le impostazioni
7	Impostazioni per pulizia ripetuta	Settore: 1 – 10 giorni

annuncio 4: Nella modalità "Pulizia singola" le impostazioni vengono inviate all'unità di controllo e la pulizia inizia una volta impostato il ritardo *una volta*. Nella modalità di "Pulizia periodica" i dati vengono inviati all'unità di controllo e la pulizia inizia *immediatamente* e *si ripete* dopo i giorni impostati.

annuncio 7: Se è impostato 1 giorno, il robot da piscina inizierà ogni giorno alla stessa ora* con il ciclo di pulizia. Se, per esempio, si impostano 5 giorni, la pulizia verrà ripetuta ogni cinque giorni alla stessa ora.

*Si applica l'ora in cui si confermano le impostazioni.

Download:

Android: Cerca nel Google Play Store "Steinbach APPcontrol"
iOS: Cerca nell'Apple Store "Steinbach APPcontrol"

i Aplikacija krmiljenja preko Bluetooth-a (opcijsko)

Ročni način (modus) delovanja

Uporabniški vmesnik

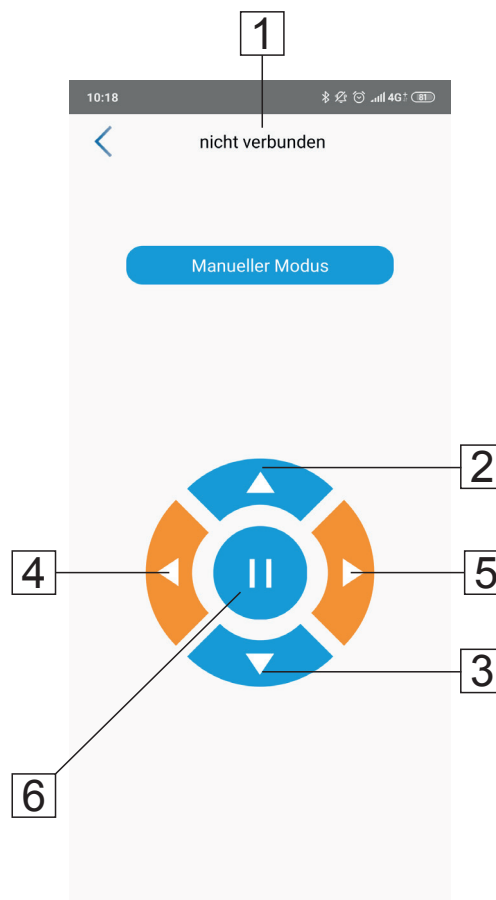

Odprite aplikacijo in poiščite čistilec za bazen s pomočjo Bluetooth-a

No	Prikaz
1	Status povezave
2	Iskanje naprave
3	Jezik

No	Prikaz	Način delovanja
1	Status povezave	<ul style="list-style-type: none"> • Povezan • ni povezan
2	»NAPREJ«	Ročna vožnja naprej
3	»NAZAJ«	Ročna vožnja nazaj
4	»LEVO«	Ročno obračanje na levo
5	»DESNO«	Ročno obračanje na desno
6	“STOP”	Stopp

POZOR: ◀ in ▶ Ta dva gumba je treba stalno tiščati, da bi izvedli zeleni manever

Avtomatski način (modus) delovanja

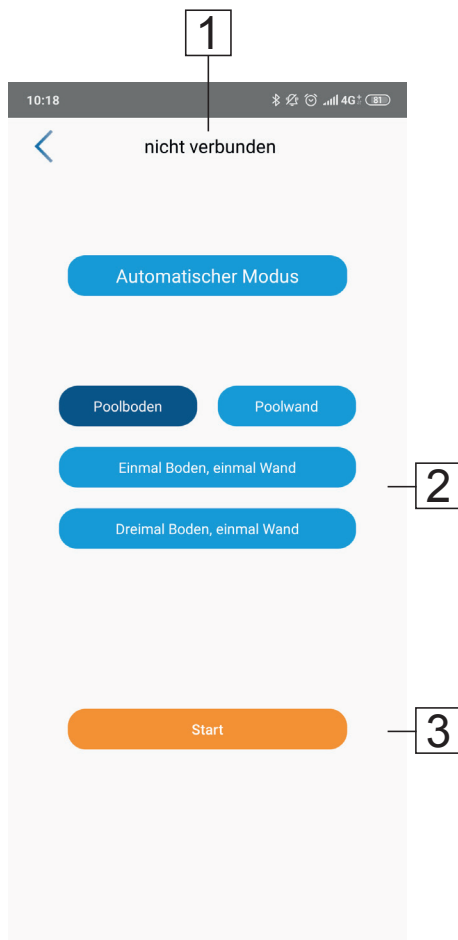

No	Prikaz	Funktion
1	Status povezave	<ul style="list-style-type: none"> • Povezan • Ni povezan
2	Modi - Način	<ul style="list-style-type: none"> • Tla bazena (tla očistiti samo enkrat) • Stena bazena (steno bazena očistiti samo enkrat) • Očistiti enkrat steno in enkrat tla • Očistiti trikrat tla in enkrat steno
3	Začetek čiščenja	<ul style="list-style-type: none"> • Štart: Začne se čiščenje, kot je nastavljeno zgoraj • Stop: Ustavi avtomatsko čiščenje

Način delovanja »Avtomatski zagon«

V tem načinu delovanja imate izbiro med enostavnim in periodičnim čiščenjem.

Ta dva načina ni možno med seboj kombinirati.

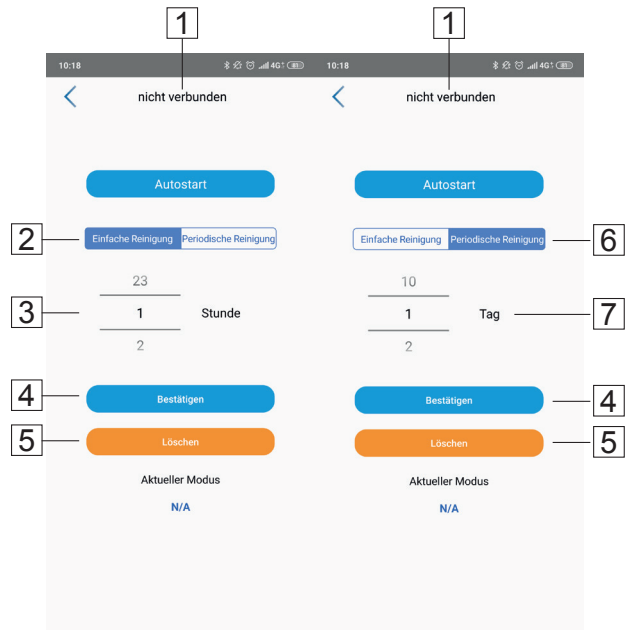

No	Prikaz	Način delovanja
1	Status povezave	<ul style="list-style-type: none"> • Povezan • Ni povezan
2	Enostavno čiščenje	Zažene enostavno čiščenje po vnaprej nastavljenem zamiku.
3	Nastavitve zamika	Čas trajanja: 1 ura – 23 ur
4	Potrditev	Potem ko pritisnete na ta gumb, pošlje aplikacija vnese podatke v kontrolno enoto.
5	Brisanje	Pobrišete trenutne nastavitve
6	Periodično čiščenje	Zažene čiščenje takoj in ga ponavlja glede na nastavitve
7	Nastavitve za ponovna čiščenja	V obsegu: 1 do 10 dni

k 4: V načinu delovanja »Enostavno čiščenje« se nastavitve prenesejo v kontrolno enoto in čiščenje se začne po nastavljenem zamiku samo enkrat. V načinu delovanja »Periodično čiščenje« se nastavitve tudi prenesejo v kontrolno enoto in čiščenje se takoj začne in se ponavlja glede na nastavitve po dnevih.

k 7: Če je nastavljen samo en dan, začne robot ciklus čiščenja vsak dan ob istem času. Če je na primer nastavljenih pet dni, se čiščenje ponovi vsak peti dan ob istem času.*

*Velja čas, ki ga ob nastavitvi potrdite.

Download / Prenos:

Android: Poiščite v Google Play Store, »Steinbach APPcontrol«
 iOS: Poiščite v Apple Store, »Steinbach APPcontrol«

i Comanda aplicației prin bluetooth (opțional)

Mod manua

Suprafață de utilizare

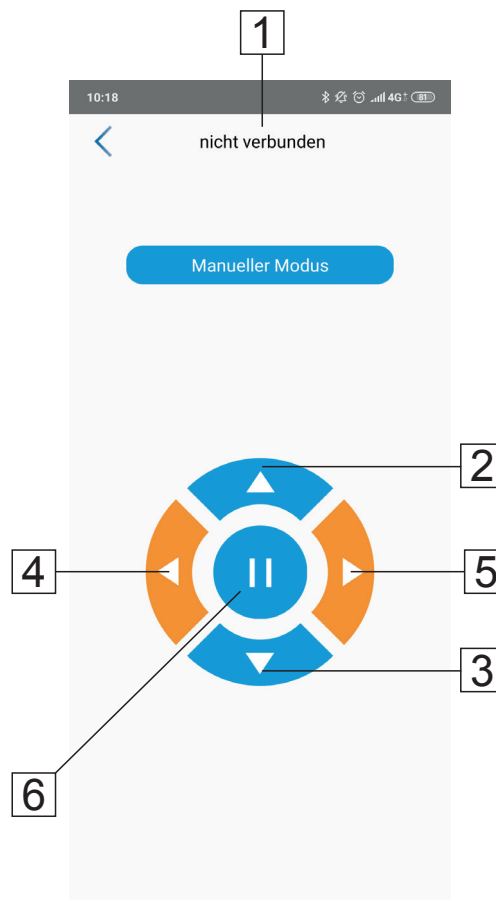
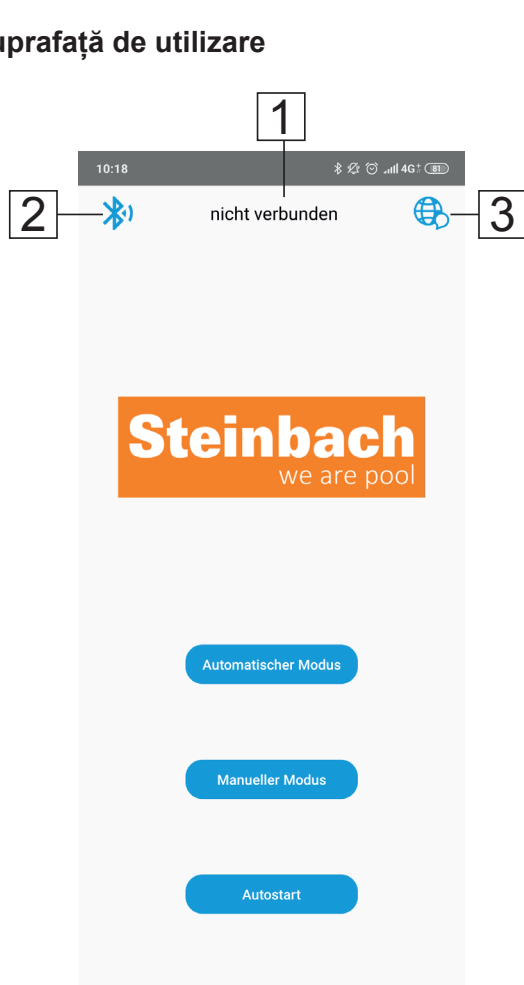

Deschideți aplicația și căutați aparatul dvs. de curățat piscina prin bluetooth

No	Afișaj
1	Stare conexiune
2	Căutare aparat
3	Limbă

No	Afișaj	Funcție
1	Stare conexiune	<ul style="list-style-type: none"> ● conectat ● neconectat
2	„ÎNAINTE”	Deplasare manuală înainte
3	„ÎNAPOI”	Deplasare manuală înapoi
4	„STÂNGA”	Rotire manuală către stânga
5	„DREAPTA”	Rotire manuală către dreapta
6	„STOP”	Opre

ATENȚIE: ◀ și ▶ trebuie menținute apăstate, pentru a efectua manevra dorită!

Mod automat

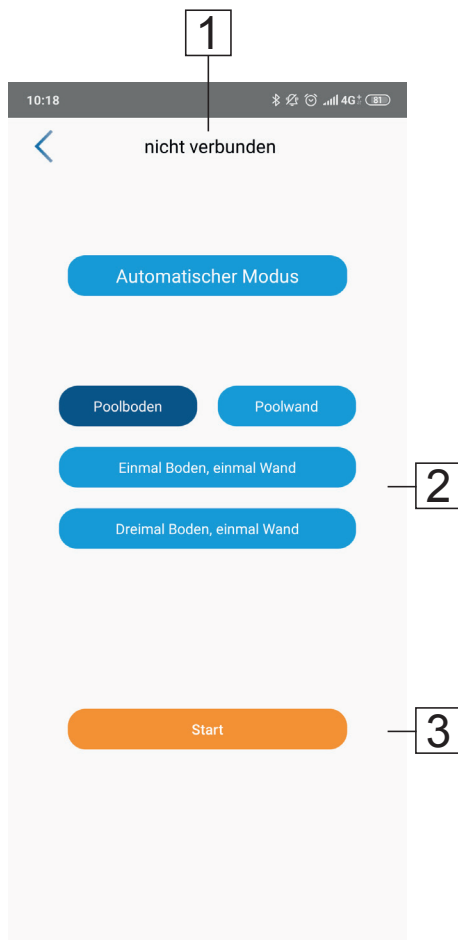

No	Afișaj	Funcție
1	Stare conexiune	<ul style="list-style-type: none"> ● conectat ● neconectat
2	Moduri	<ul style="list-style-type: none"> ● fundul piscinei (se curăță doar fundul piscinei o dată) ● pereții piscinei (se curăță doar pereții piscinei o dată) ● se curăță o dată pereții și o dată fundul piscinei ● se curăță de trei ori fundul și o dată pereții piscinei
3	Start curățare	<ul style="list-style-type: none"> ● Start: Pornește curățarea așa cum este ilustrat mai sus ● Stop: Oprește curățarea automată

Mod „Auto Start”

În modul "Auto Start" puteți alege între curățarea simplă și cea periodică. Aceste tipuri de curățare nu se pot combina!

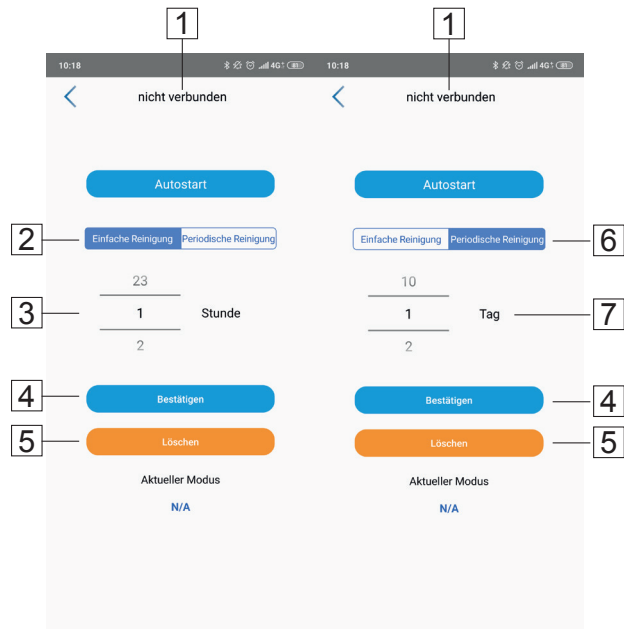

No	Afișaj	Funcție
1	Stare conexiune	<ul style="list-style-type: none"> ● conectat ● neconectat
2	Curățare simplă	Pornește curățarea unică după temporizarea setată
3	Setări pentru temporizare	Durată: 1 oră – 23 de ore
4	Confirmare	După apăsarea acestui buton aplicația trimite datele salvate către unitatea de control
5	Ștergere	Ștergeți setările actuale
6	Curățare periodică	Pornește curățarea imediat și o repetă conform setărilor
7	Setări pentru curățarea repetată	Interval: 1 - 10 zile

ad 4: În modul „Curățare simplă” se transmit setările către unitatea de control și curățarea începe după temporizarea setatăo dată. În modul „Curățare periodică” se transmit datele către unitatea de control și curățarea începe imediat și se repetă după numărul de zile setat.

ad 7: Dacă s-a setat 1 zi, aparatul de curățat piscina începe zilnic la aceeași oră* cu ciclul de curățare. Dacă s-au setat de ex. 5 zile, se repetă curățarea la fiecare cinci zile la aceeași oră.*

*Este valabilă ora, la care confirmați setarea.

Download:

Android: Căutați în Google Play Store după „Steinbach APPcontrol”
iOS: Căutați în Apple Store după „Steinbach APPcontrol”

i Ovládaní pomocí APPu přes Bluetooth (k výběru)

Ruční nastavení

Plocha uživatele

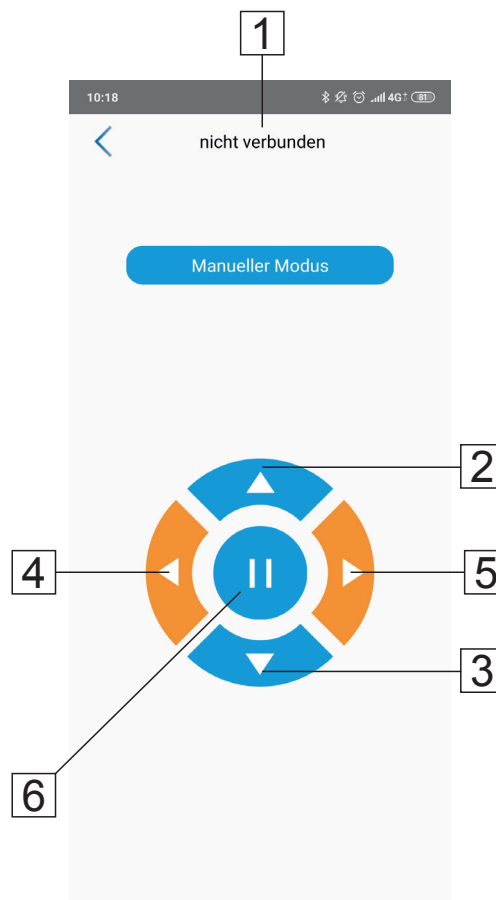
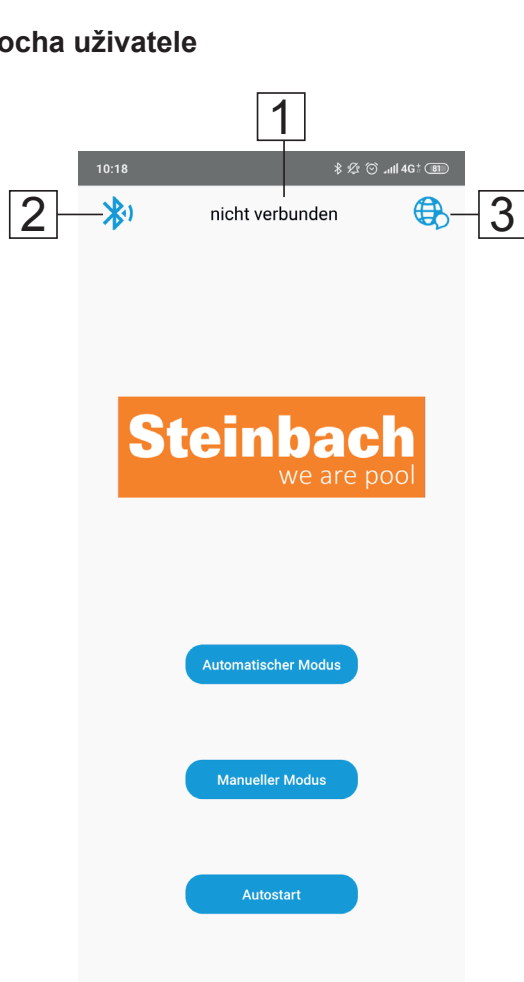

Otevřete Váš APP a hledejte pomocí Bluetooth Váš čistič.

No	Zobrazení
1	Status připojení
2	Hledání uživatele
3	Jazyk

No	Zobrazení	Funkce
1	Status připojení	<ul style="list-style-type: none"> • Připojen • Nepřipojen
2	“VPRĚD”	Jede ručně dopředu
3	“ZPĚD”	Jede ručně dozadu
4	“LEVÝ”	Pohybuje se ručně doleva
5	“DOPRAVA”	Pohybuje se ručně doprava
6	“STOP”	Stop

POZOR: ◀ a ▶ tyto znaky musí být současně stlačeny, aby bylo možné provést daný úkon.

Automatické nastavení

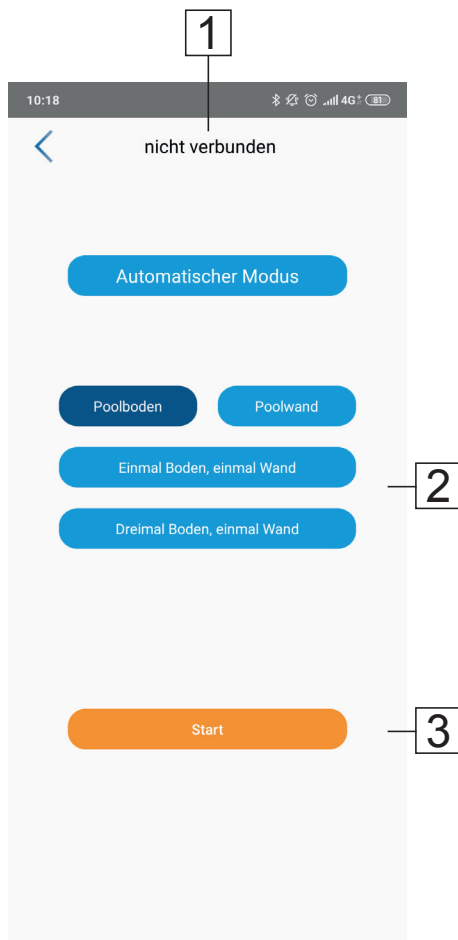

No	Zobrazení	Funkce
1	Status připojení	<ul style="list-style-type: none"> • Připojen • Nepřipojen
2	Modi	<ul style="list-style-type: none"> • Dno bazénu (pouze jednou vyčistit dno bazénu) • Bazénová stěna (pouze jednou vyčistit stěny bazénu) • Jednou vyčistit stěny a jednou dno bazénu • Třikrát vyčistit dno a jednou stěny bazénu
3	Start čištění	<ul style="list-style-type: none"> • Start: začne čištění dle vybraného nastavení • Stop: zastaví nastavené automatické čištění

„Auto Start“ nastavení

V Auto Start nastavení máte na výběr mezi jednoduchým a pravidelným čištěním.

Tyto nastavení nejsou kombinovatelné.

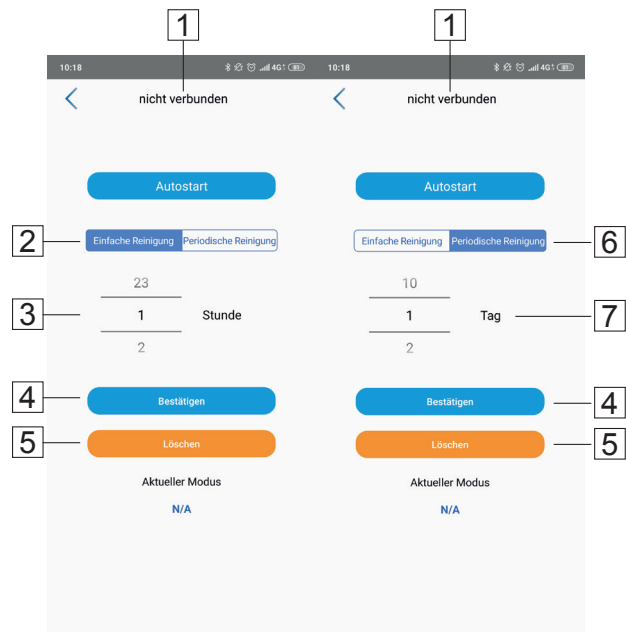

No	Zobrazení	Funkce
1	Status připojení	<ul style="list-style-type: none"> • Připojen • Nepřipojen
2	Jednoduché čištění	Začne jednorázové čištění po nastaveném časovém odkladu
3	Nastavení časového odkladu	Trvání: 1 – 23 hodin
4	Potvrzení	Po stisknutí zašle Váš APP uložená data přímo kontrolní jednotce jističe
5	Smazat	Smazání aktuálních nastavení
6	Pravidelné čištění	Začne čištění okamžitě a toto nastavení opakuje
7	Nastavení pro opakovaná čištění	Rozmezí: 1 – 10 dnů

ad 4: V režimu „Snadné čištění“ se nastavení odešle do řídicí jednotky a čištění se spustí jednou po uplynutí nastaveného odkladu. V režimu pravidelného čištění jsou data posílána do řídicí jednotky a čištění začíná okamžitě a opakuje se po nastavených dnech.

ad 7: Pokud je nastaven 1 den, čistič bazénu se spustí každý den ve stejnou dobu * s čisticím cyklem. Pokud například nastavíte 5 dní, čištění se bude opakovat každý pátý den současně. *

*Platí čas, v kterém jste nastavení potvrdili.

Download:

Android: Hleďte v Google Play Store „Steinbach APPcontrol“
iOS: Hleďte v Apple Store „Steinbach APPcontrol“

i Aplikacija upravljanja preko Bluetooth-a (opcijsko)

Ručni način (modus) djelovanja

Korisničko sučelje

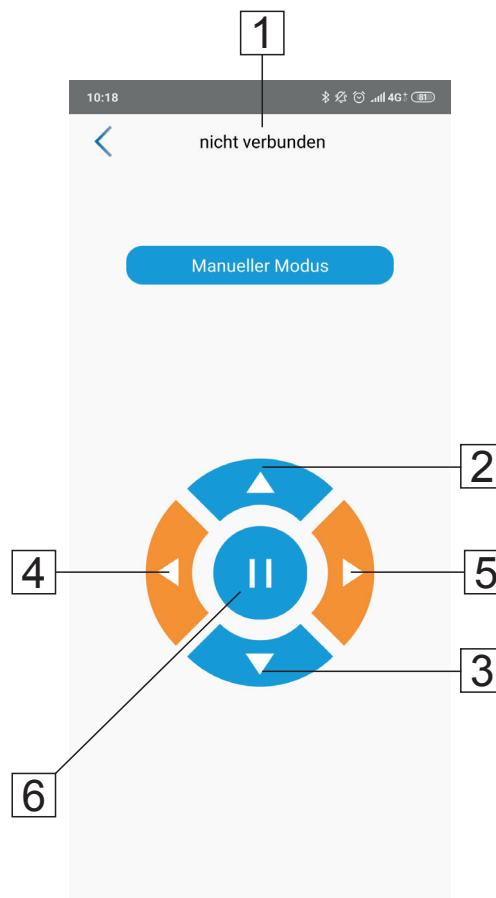
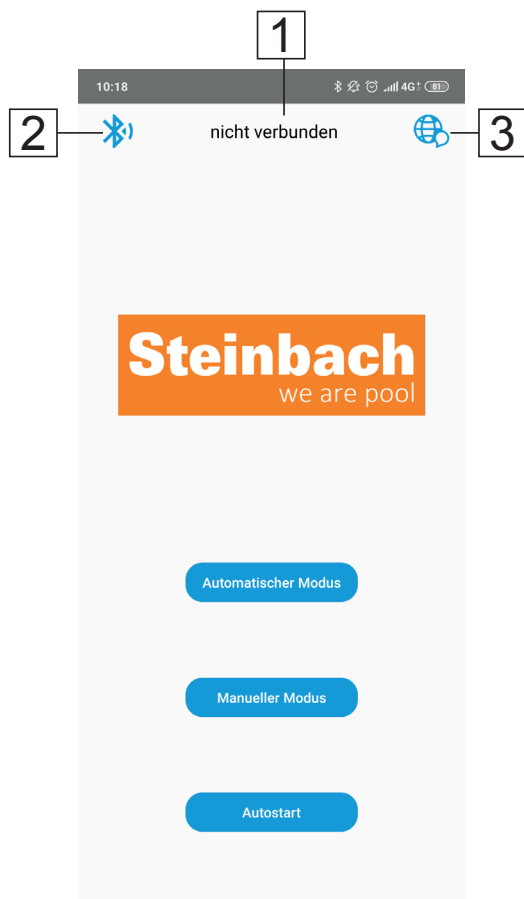

Otvorite aplikaciju i potražite čistač za bazen putem Bluetooth-a.

No	Prikaz
1	Status povezivanja
2	Traženje
3	Jezik

No	Prikaz	Način djelovanja
1	Status povezivanja	<ul style="list-style-type: none"> • Povezivan • Nije povezivan
2	“NAPRED”	Ručni pogon naprijed
3	“NAZAD”	Ručni pogon nazad
4	“LEVO”	Ručno skretanje u lijevo
5	“DESNO”	Ručno skretanje u desno
6	“STOP”	Stop

PAŽNJA: ◀ i ▶, Ta dva dugmeta treba stalno držati pritisnjene, da bi mogli izvesti željeni manevar

Automatski način (modus) djelovanja

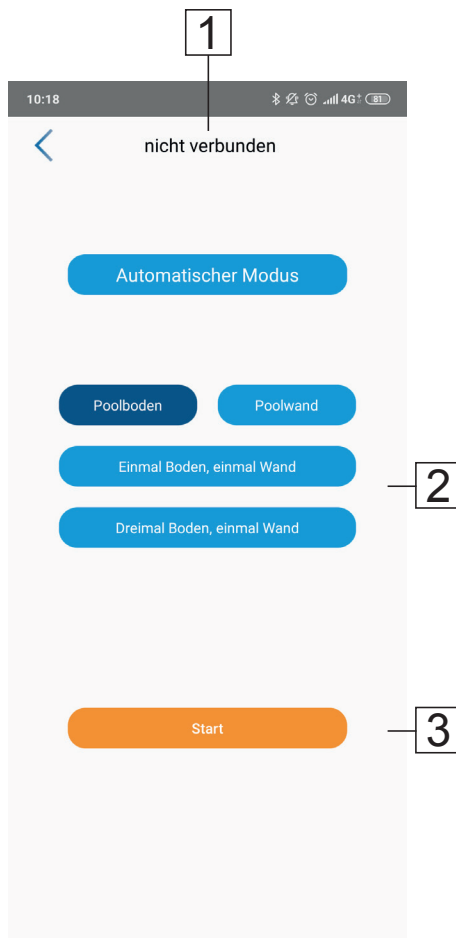

No	Prikaz	Način djelovanja
1	Status povezivanja	<ul style="list-style-type: none"> • Povezivan • Nije povezivan
2	Modi - Način	<ul style="list-style-type: none"> • Tlo bazena (tlo očistiti samo jedanput) • Stjenka bazena (stjenku bazena očistiti samo jedanput) • Očistiti jedanput stjenku i jedanput tlo • Očistiti triput tlo i jedanput stjenku
3	Početak čišćenja	<ul style="list-style-type: none"> • Start: Počne sa čišćenjem, kao je programirano gore • Stop: Ustavi automatsko čišćenje

Način djelovanja „Automatsko pokretanje“

V tom načinu djelovanja imate izbor između jednostavnog i periodičnog čišćenja.

Ova dva načina nije moguće međusobno kombinirati.

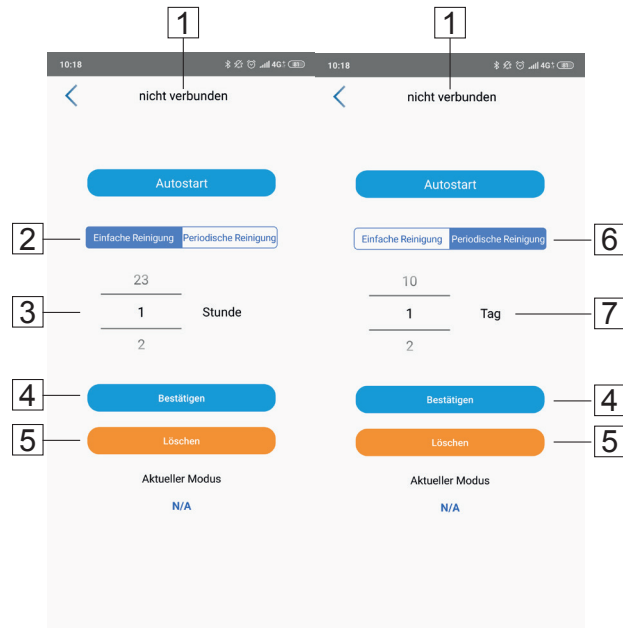

No	Prikaz	Način djelovanja
1	Status povezivanja	<ul style="list-style-type: none"> • Povezivan • Nije povezivan
2	Jednostavno čišćenje	Uključi jednostavno čišćenje sa unaprijed programiranom kašnjenjem.
3	Programiranje kašnjenja	Vrijeme trajanja: 1 sat – 23 satova
4	Potvrda	Kad pritisnete na dugme, šalje aplikacija unesene podatke u kontrolnu jedinicu.
5	Brisanje	Brišete trenutne nastavke
6	Periodično čišćenje	Odmah započinje čišćenje i ponavlja se prema nastavcima
7	Nastavci za ponovna čišćenja	U razdoblju: 1 do 10 dana

ad 4: V načinu djelovanja »Jednostavno čišćenje« se nastavci prenose u kontrolnu jedinicu i čišćenje počne po programiranom kašnjenju, samo jedanput.

U načinu djelovanja »Periodično čišćenje« se nastavci isto tako prenose u kontrolnu jedinicu i čišćenje odmah počinje i ponavlja se u smislu programiranih dnevnih nastavka.

ad 7: Ako je nastavljen samo jedan dan, počinje robot ciklus čišćenja svaki dan u isto vrijeme.

Ako je, na primjer programiranih pet dana, čišćenje se ponovi svaki peti dan u isto vrijeme.*

*Važi vrijeme, kojega programirate i potvrdite

Download / Prenos:

Android: Potražite u Google Play Store, „Steinbach APPcontrol“
iOS: Potražite u Apple Store, „Steinbach APPcontrol“

i Vezérlés applikációval, bluetooth kapcsolaton keresztül (opcionális)

Manuális mód

Felhasználói felület

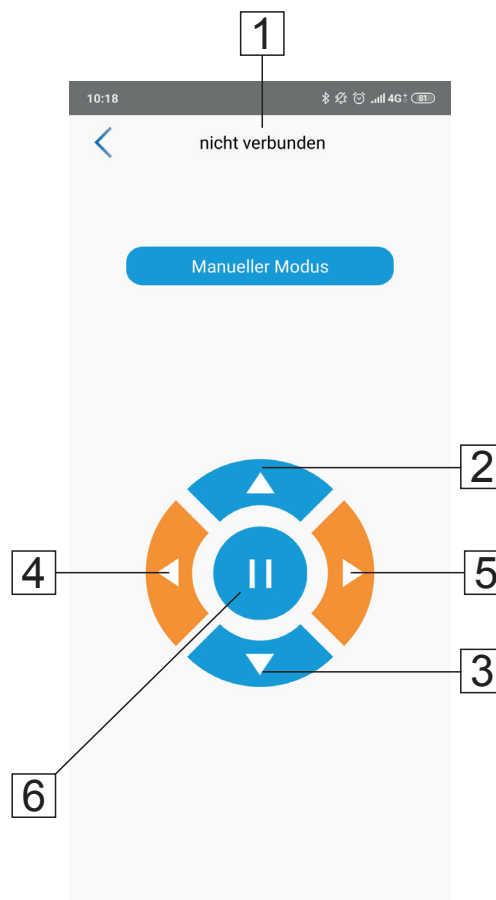

Nyissa meg az applikációt, és keresse meg a medencetisztítót a bluetooth kapcsolaton keresztül

No	Kijelző
1	Kapcsolat állapota
2	Készülék keresése
3	Nyelv

No	Kijelző	Funkció
1	Kapcsolat állapota	<ul style="list-style-type: none"> • Csatlakoztatott • Nem csatlakoztatott
2	„ELŐRE“	Előre járatás manuális irányítással
3	„HÁTRA“	Hátrafelé járatás manuális irányítással
4	„BALRA“	Kanyarodás balra manuális irányítással
5	„JOBBRA“	Kanyarodás jobbra manuális irányítással
6	„STOP“	Leállítás

FIGYELEM: A ◀ és ▶ gombot hosszasan kell lenyomva tartani ahhoz, hogy a gép végrehajtsa a kívánt műveletet!

Automatikus mód

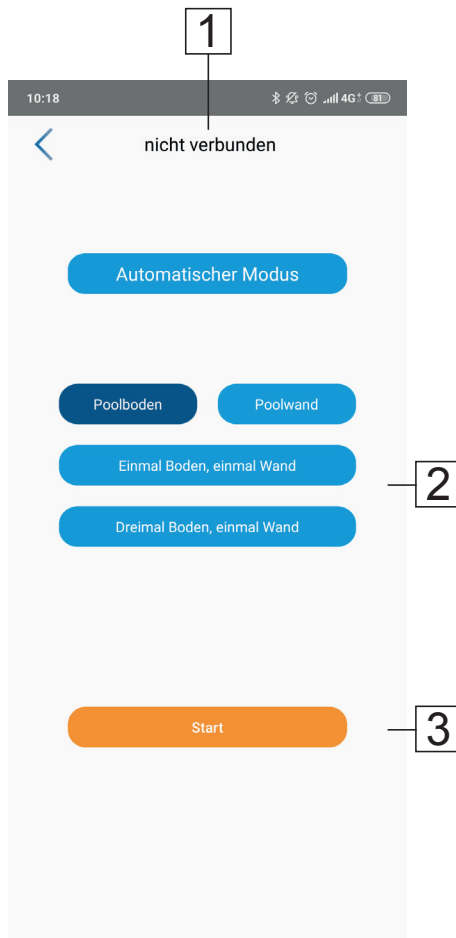

No	Kijelző	Funkció
1	Kapcsolat állapota	<ul style="list-style-type: none"> • Csatlakoztatott • Nem csatlakoztatott
2	Módok	<ul style="list-style-type: none"> • Medencefenék (csak a medence alját takarítja meg egyszer) • Medencefal (csak a medence falát takarítja meg egyszer) • Takarítsa a falat egyszer, az aljat egyszer • Takarítsa az aljat háromszor, a falat egyszer
3	A tisztítás indítása	<ul style="list-style-type: none"> • Start: a fenti beállítás szerint indítja a tisztítást • Stop: leállítja az automatikus tisztítást

„Auto Start“ mód

Az „Auto Start“ módban kiválasztható az egyszeri tisztítás vagy a periodikusan ismétlődő tisztítás.

Ezek a tisztítási módok egymással nem kombinálhatók!

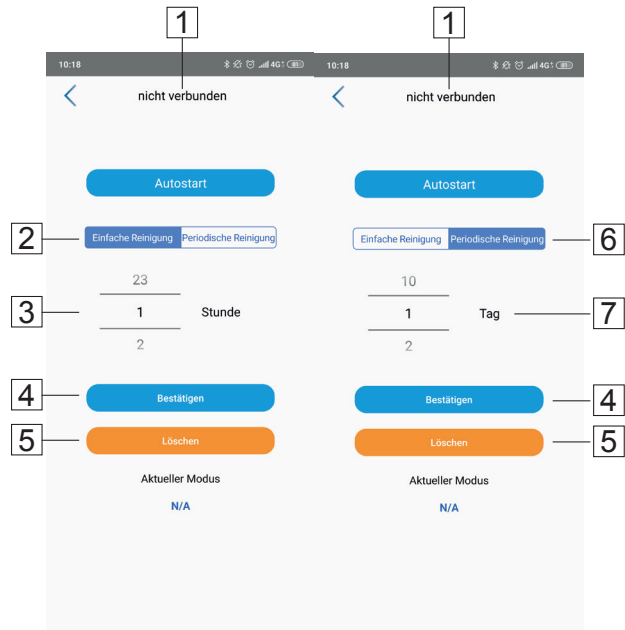

No	Kijelző	Funkció
1	Kapcsolat állapota	<ul style="list-style-type: none"> • Csatlakoztatott • Nem csatlakoztatott
2	Egyszeri tisztítás	A beállított késleltetés leteltekor indítja az egyszeri tisztítást
3	Késleltetés beállításai	Időtartam: 1 óra – 23 óra
4	Jóváhagyás	Ezt a gombot lenyomva, az applikáció továbbítja a tárolt adatokat a vezérlőegységhez
5	Törlés	Az aktuális beállítások törlése
6	Periodikusan ismétlődő tisztítás	A tisztítás azonnal megkezdődik, és a beállításoknak megfelelően ismétlődik
7	Az ismételt tisztítások beállításai	Tartomány: 1 – 10 nap

ad 4: Az „Egyszeri tisztítás“ módban a beállítások továbbítódnak a vezérlőegységhez, a tisztítás pedig a beállított késleltetés leteltekor kezdődik, és egyszer megy végbe. A „Periodikus tisztítás“ módban az adatok továbbítódnak a vezérlőegységhez, a tisztítás azonnal megkezdődik, és a beállított napoknak megfelelően ismétlődik.

ad 7: Ha 1 nap van beállítva, akkor a medencetisztító robot naponta, ugyanabban az időpontban* kezdi a takarítási ciklust. Ha például 5 nap van beállítva, akkor a tisztítás minden ötödik napon ismétlődik, ugyanabban az időpontban.*

*Ez az az időpont, amelyben Ön a beállításokat nyugtázza.

Letöltés:

Android: A Google Play Store menüben keresse meg a „Steinbach APPcontrol“ alkalmazást

iOS: Az Apple Store menüben keresse meg a „Steinbach APPcontrol“ alkalmazást

i Riadenie aplikáciou prostredníctvom Bluetooth (voliteľne)

Manuálny režim

Plocha používateľa

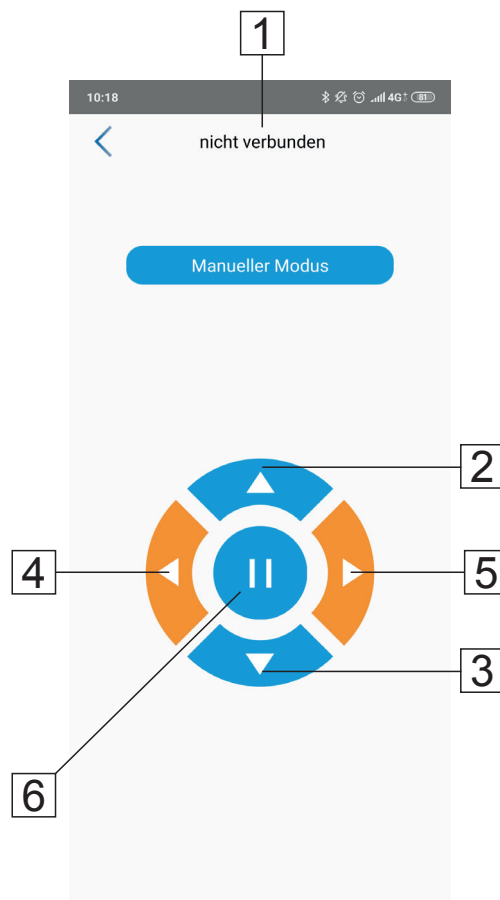
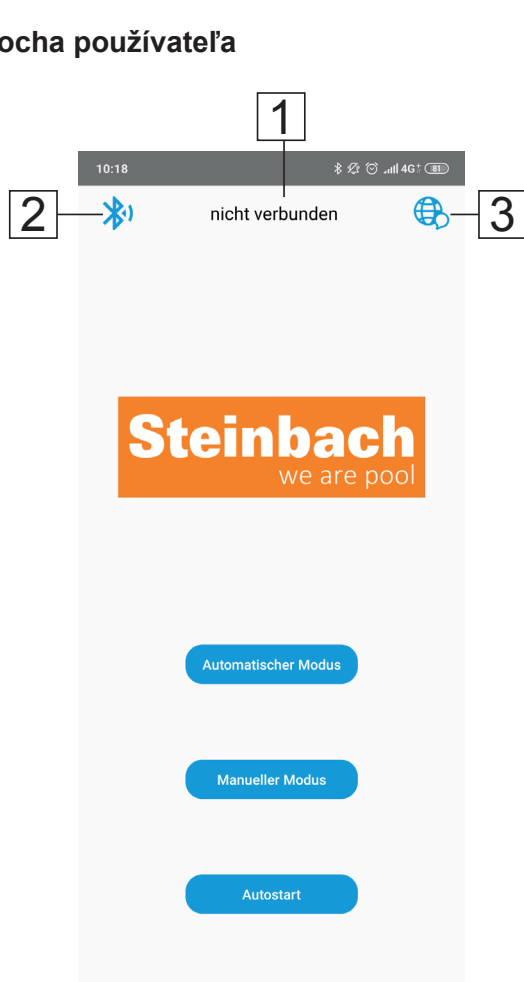

Otvorte aplikáciu a váš bazénový čistič vyhľadajte prostredníctvom Bluetooth

No	Zobrazenie
1	Stav spojenia
2	Vyhľadávanie zariadenia
3	Jazyk

No	Zobrazenie	Funkcia
1	Stav spojenia	<ul style="list-style-type: none"> • spojené • nespojené
2	„DOPREDU“	Manuálny pohyb dopredu
3	„DOZADU“	Manuálny pohyb dozadu
4	„VLAVO“	Manuálne otočenie vľavo
5	„VPRAVO“	Manuálne otočenie vpravo
6	“STOP”	Stopp

POZOR: ◀ a ▶ musia byť trvalo stlačené na vykonanie požadovaného manévra!

Automatický režim

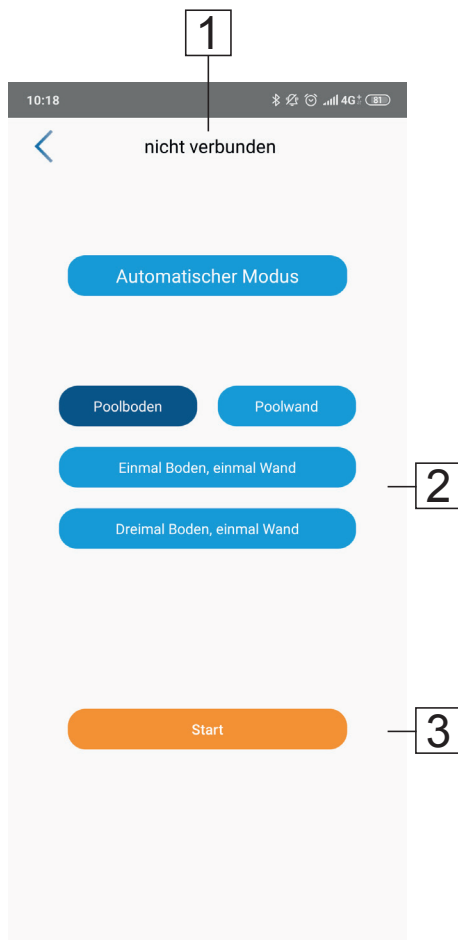

No	Zobrazenie	Funkcia
1	Stav spojenia	<ul style="list-style-type: none"> • spojené • nespojené
2	Režimy	<ul style="list-style-type: none"> • dno bazéna (len jedenkrát vyčistiť dno) • stena bazéna (len jedenkrát vyčistiť stenu) • vyčistiť jedenkrát stenu, jedenkrát dno • vyčistiť trikrát dno, jedenkrát stenu
3	Štart čistenia	<ul style="list-style-type: none"> • štart: spustí čistenie podľa vyššie uvedeného nastavenia • stop: zastaví automatické čistenie

Režim „Auto Start“

V režime „Auto Start“ máte na výber medzi jednoduchým a periodickým čistením.

Tieto druhy čistenia je možné navzájom kombinovať!

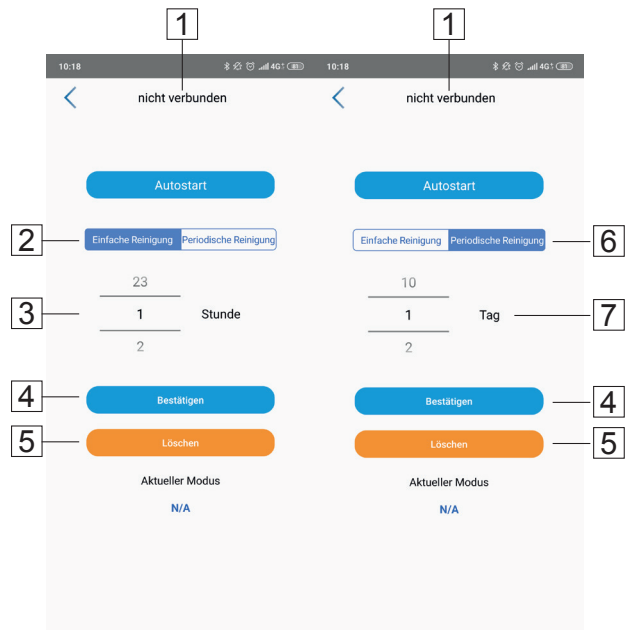

No	Zobrazenie	Funkcia
1	Stav spojenia	<ul style="list-style-type: none"> • spojené • nespojené
2	Jednoduché čistenie	Spustí jednorazové čistenie po nastavenom oneskorení
3	Nastavenia oneskorenia	Trvanie: 1 hodina - 23 hodín
4	Potvrdiť	Po stlačení tohto tlačidla aplikácia odošle uložené údaje do kontrolnej jednotky
5	Vymazať	Vymažete aktuálne nastavenia
6	Periodické čistenie	Okamžite spustí čistenie a zopakuje ho podľa nastavení
7	Nastavenia opakovaného čistenia	Rozsah: 1 - 10 dní

K bodu 4: V režime „Jednoduché čistenie“ sa do kontrolnej jednotky zašlú nastavenia a po nastavenom oneskorení sa jednorazovo začne čistenie. V režime „Periodické čistenie“ sa do kontrolnej jednotky zašlú údaje a čistenie začne okamžite a zopakuje sa po nastavených dňoch.

K bodu 7: Keď je nastavený 1 deň, bazénový robot sa spustí s čistiacim cyklom každý deň v rovnakom čase*. Keď sa nastaví napríklad 5 dní, čistenie sa zopakuje každý piaty deň v rovnakom čase.*

*Platí čas, v ktorom ste potvrdili nastavenia.

Stiahnutie:

Android: V Google Play vyhľadajte aplikáciu „Steinbach APPcontrol“
iOS: V Apple Store vyhľadajte aplikáciu „Steinbach APPcontrol“

i Управление с приложение чрез Bluetooth (по избор)

Ръчен режим

Потребителски интерфейс

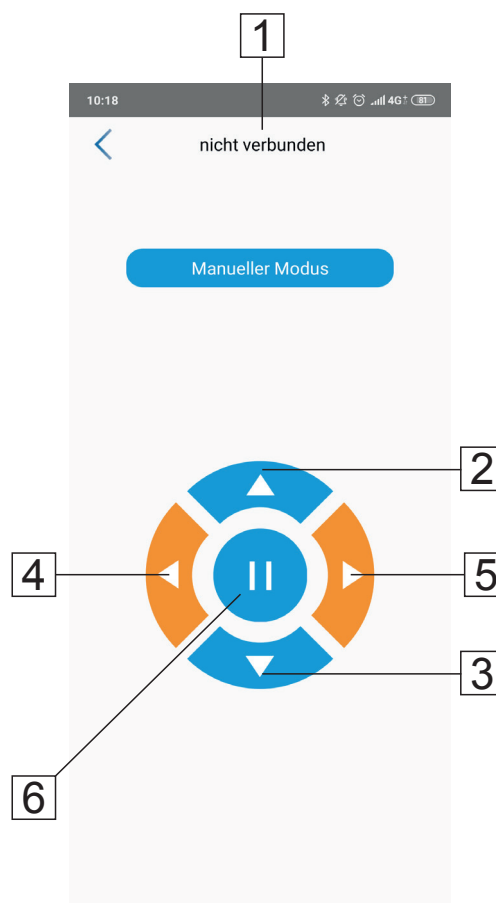

Отворете приложението и потърсете Вашия уред за почистване на басейн чрез Bluetooth

No	Показание
1	Статус на връзката
2	Търсене на уред
3	Език

No	Показание	Функция
1	Статус на връзката	<ul style="list-style-type: none"> ● Свързан ● Не е свързан
2	„НАПРЕД“	Ръчно придвижване напред
3	„НАЗАД“	Ръчно придвижване назад
4	„НАЛЯВО“	Ръчно завъртане наляво
5	„НАДЯСНО“	Ръчно завъртане надясно
6	“STOP”	Стой

ВНИМАНИЕ: ◀ и ▶ трябва да са натиснати постоянно, за да се извърши желаната маневра!

Автоматичен режим

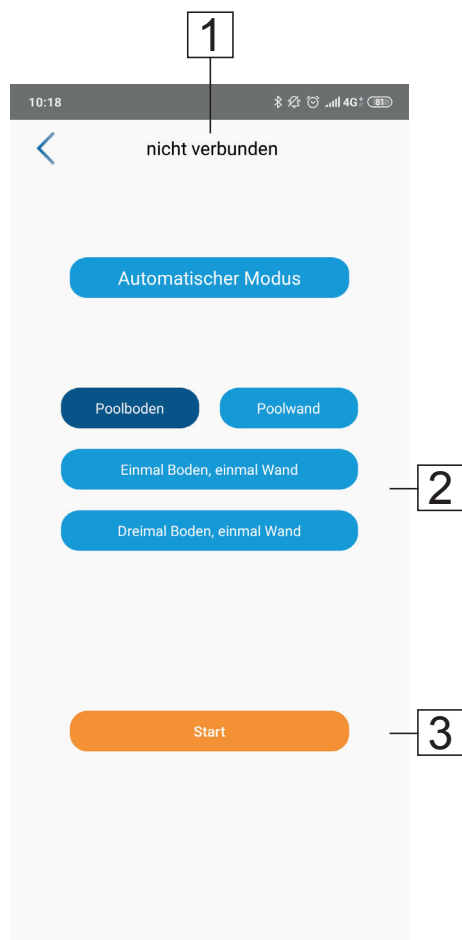

No	Показание	Функция
1	Статус на връзката	<ul style="list-style-type: none"> ● Свързан ● Не е свързан
2	Режими	<ul style="list-style-type: none"> ● Дъно на басейна (почистване само на дъното веднъж) ● Стена на басейна (почистване само на стената веднъж) ● Веднъж почистване на стената, веднъж на дъното ● Три пъти почистване на дъното, веднъж на стената
3	Старт на почистване	<ul style="list-style-type: none"> ● Старт: Стартира почистването както е настроено по-горе ● Стоп: Спира автоматичното почистване

Режим „Auto Start“

В режим „Auto Start“ имате избор между еднократно и периодично почистване. Тези видове почистване не винаги могат да се комбинират помежду си.

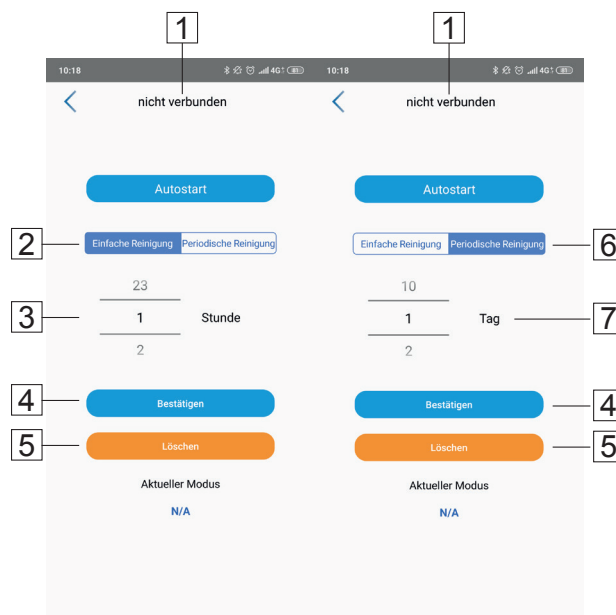

No	Показание	Функция
1	Статус на връзката	<ul style="list-style-type: none"> ● Свързан ● Не е свързан
2	Еднократно почистване	стартира еднократното почистване след настроеното забавяне
3	Настройка за забавяне	Продължителност 1 час – 23 часа
4	Потвърждаване	След натискане на това копче приложението изпраща запазените данни към контролния механизъм
5	Изтриване	Изтриване на актуалните настройки
6	Периодично почистване	Стартира почистването незабавно и го повтаря съгласно настройките
7	Настройки за повторно почистване	Диапазон: 1 – 10 дни

ad 4: В режим „Еднократно почистване“ настройките се изпращат към контролния механизъм и почистването започва след настроеното забавяне еднократно. В режим „Периодично почистване“ данните се изпращат към контролния механизъм и почистването започва незабавно и се повтаря след настроените дни.

ad 7: Ако е настроен 1 ден, роботът за почистване на басейн стартира всеки ден в едно и също време* с цикъла на почистване. Ако са настроени например 5 дни, почистването се повтаря всеки пети ден по едно и също време.*

*Взема се под внимание часът, в който потвърдите настройката.

4.2.5 Изтегляне:

Android: В Google Play Store потърсете „Steinbach APPcontrol“
iOS: В Apple Store потърсете „Steinbach APPcontrol“

i Bluetooth ile uygulama kontrolü (Optional) Manuel Modu

Kullanım Ana Sayfası

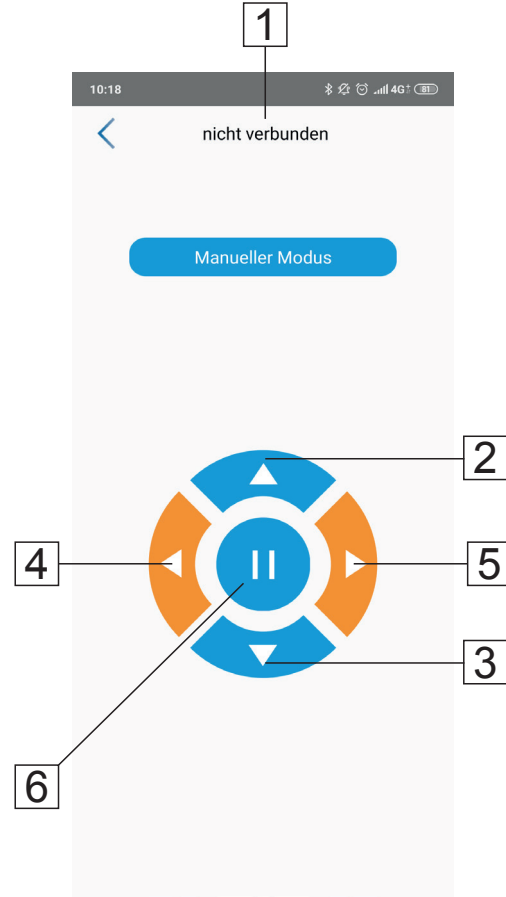

Uygulamayı açınız ve tarayıcıdan Havuz temizleyeceğini Bluetooth ile bulun.

No	Anzeige
1	Bağlantı durumu
2	Cihaz arama
3	Dil

No	Görüntü	Fonksiyon
1	Bağlantı durumu	<ul style="list-style-type: none"> Bağlandı Bağlanamadı
2	"İLERİ"	Manuel sürüş ileri
3	"GERİ"	Manuel sürüş geriye doğru
4	"SOL"	Manuel sola dön
5	"SAG"	Manuel sağa dön
6	"STOP"	Dur

DIKKAT: ◀ ve ▶ istediğiniz manevraya ulaşabilmek için sürekli basmanız gerekir

Otomatik Modu

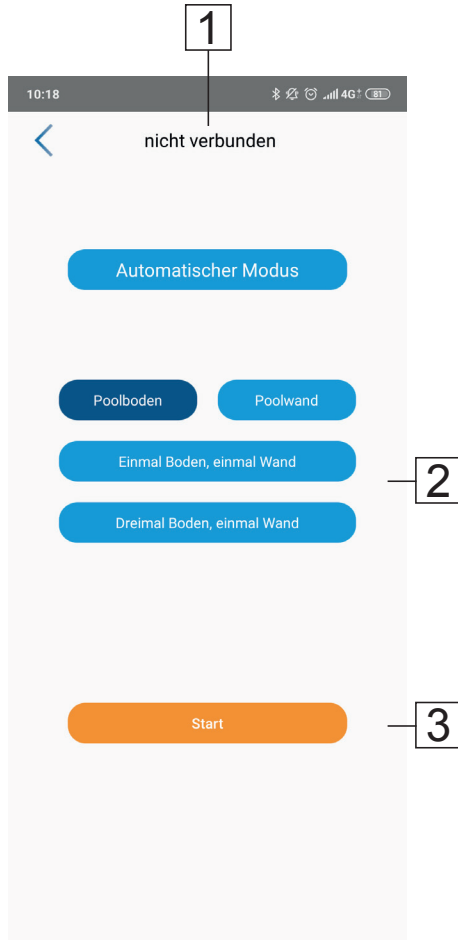

No	Görüntü	Fonksiyon
1	Bağlantı durumu	<ul style="list-style-type: none"> Bağlandı Bağlanamadı
2	Modi	<ul style="list-style-type: none"> Havuz zemini (birkere sadece zemin temizlenir) Havuz duvarı (birkere sadece duvar temizlenir) Bir kez duvar, bir kez zemin temizlenir Üç kez Zemin, bir kez duvar temizlenir
3	Temizlik başlangıcı	<ul style="list-style-type: none"> Başlat: Ayarlanmış bir şekilde temizlemeye başlar Durdur: Otomatik temizlemeyi durdurur

„Otomatik- Başlatma” Modu

“Otomatik – Başlatma” – seçeneğinde kolay temizlik veya periyodik temizlik arasında seçim yapılabilir. Seçenekler kombinlenemez!

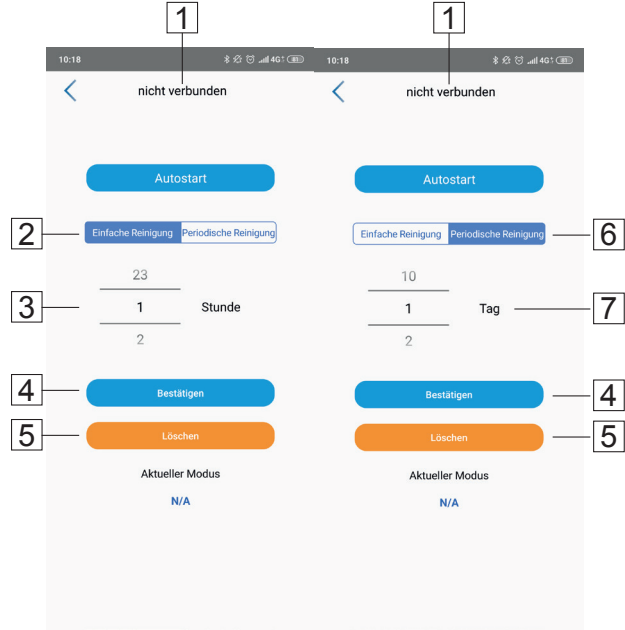

No	Görüntü	Fonksiyon
1	Bağlantı durumu	<ul style="list-style-type: none"> Bağlandı Bağlanamadı
2	Kolay Temizlik	Kurduğunuz geciktirme ayarından sonra temizlik başlayacaktır
3	Geciktirme ayarı	Süre: 1 Saat – 23 Saat
4	Onaylamak	Bu düğmeye bastığınız takdirde kaydetmiş olduğunuz bilgiler Kontrol Ünitesine aktarılacaktır
5	Silmek	Var olan ayarları siliniz
6	Periyodik Temizlik	Temizlemeye hemen başlar ve ayarlara göre tekrarlar.
7	Tekrarlanan temizlik ayarları	Alan: 1 – 10 Gün

ad 4: “kolay temizlik” program noktasında kurduğunuz ayarlar kontrol ünitesine aktarılır ve ayarlanan temizlik birkerelek bir gecikme ile başlar. “Periyodik temizlik”de ayarları aynı şekilde kontrol ünitesine aktarılır ve temizlik hemen başlar, ayarlanmış diğer günlerde tekrar eder.

ad 7: Eger 1 gün ayarlanırsa, havuz robotu her gün aynı saatte * temizlik döngüsü ile başlar. Örneğin, 5 gün belirlerseniz, temizlik her beşinci günde aynı saatte tekrarlanır.

Ayarları onayladığınız saat uygulanır.

İndir:

Android: “Steinbach APPcontrol” Uygulamasını Google Play Mağazasından arayabilirsiniz

iOS: „Steinbach APPcontrol” Uygulamasını Apple Store’dan arayabilirsiniz

i Control de la aplicación por Bluetooth (opcional)

Modo manual

Interfaz de usuario

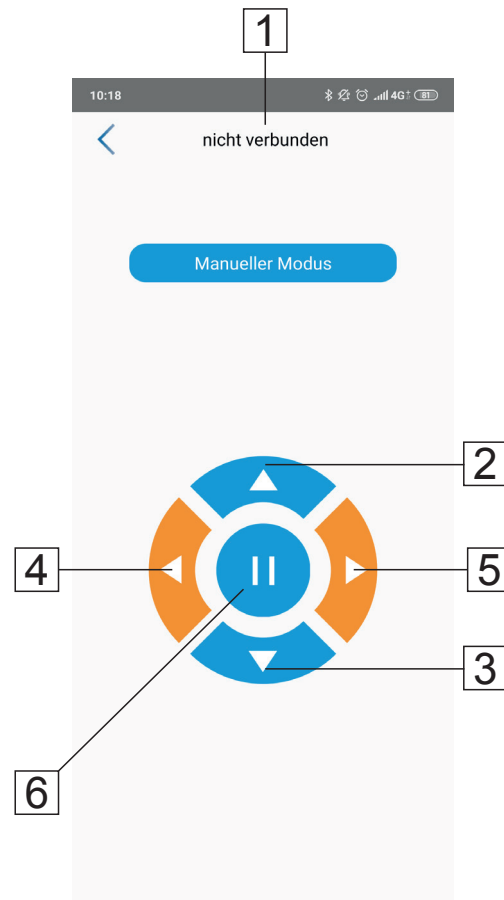
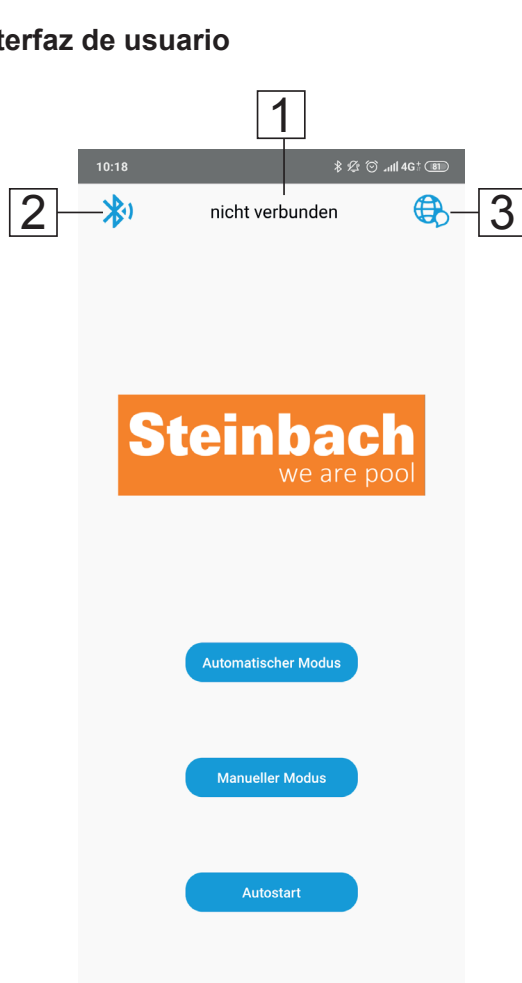

Abra la aplicación y busque su limpiapiscinas por medio del Bluetooth

No	Indicación
1	Estado de conexión
2	Búsqueda de equipos
3	Idioma

No	Indicación	Función
1	Estado de conexión	<ul style="list-style-type: none"> • Conectado • No conectado
2	«AVANCE»	Desplazamiento manual hacia delante
3	«RETROCESO»	Desplazamiento manual hacia atrás
4	«IZQUIERDA»	Giro manual a la izquierda
5	«DERECHA»	Giro manual a la derecha
6	«STOP»	Parada

ATENCIÓN: ¡◀ y ▶ deben estar pulsados en todo momento para realizar la maniobra deseada!

Modo automático

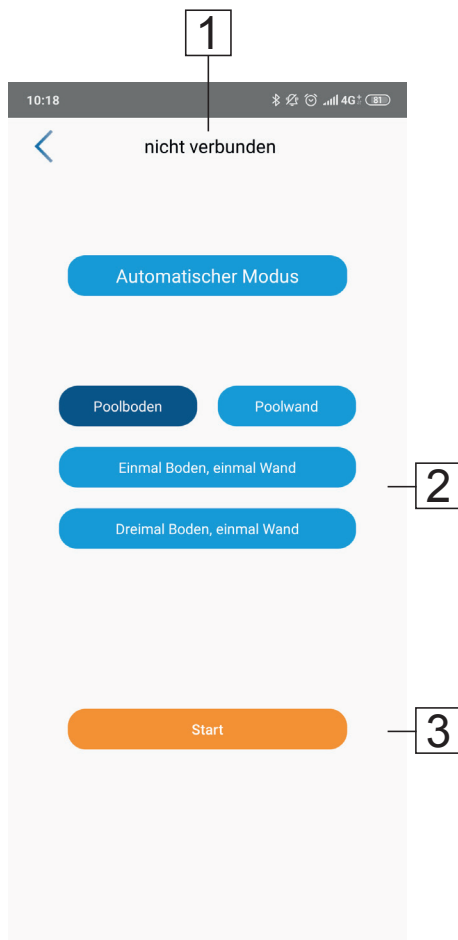

No	Indicación	Función
1	Estado de conexión	<ul style="list-style-type: none"> ● Conectado ● No conectado
2	Modos	<ul style="list-style-type: none"> ● Suelo de la piscina (limpiar solo el suelo una vez) ● Pared de la piscina (limpiar solo la pared una vez) ● Limpiar una vez la pared, una vez el suelo ● Limpiar tres veces el suelo, una vez la pared
3	Inicio de la limpieza	<ul style="list-style-type: none"> ● Inicio: inicia la limpieza como se ha ajustado arriba ● Stop: detiene la limpieza automática

Modo «Auto Start»

En el modo «Auto Start» puede elegir entre limpieza sencilla y periódica. ¡Estos modos de limpieza no se pueden combinar entre sí!

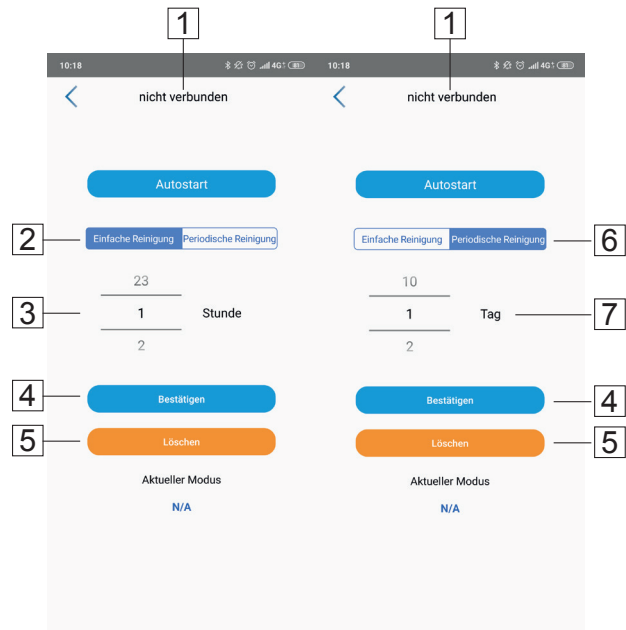

No	Indicación	Función
1	Estado de conexión	<ul style="list-style-type: none"> ● Conectado ● No conectado
2	Limpieza sencilla	Inicia la limpieza única después del retardo ajustado
3	Ajuste del retardo	Duración: 1 hora – 23 horas
4	Confirmar	Después de pulsar este botón, la aplicación envía los datos memorizados a la unidad de control
5	Borrar	Borre los ajustes actuales
6	Limpieza periódica	Inicia la limpieza de inmediato y la repite según los ajustes
7	Ajustes para limpieza repetida	Alcance: 1 – 10 días

ad 4: En el modo «Limpieza sencilla», se envían los ajustes a la unidad de control y la limpieza se inicia una vez después del tiempo de retardo ajustado. En el modo «Limpieza periódica», los datos se envían a la unidad de control y la limpieza se inicia inmediatamente y se repite los días ajustados.

ad 7: Si ha ajustado 1 día, el robot de piscina empieza el ciclo de limpieza cada día a la misma hora*. Si, por ejemplo, ajusta 5 días, la limpieza se repite cada quinto día a la misma hora*.

*A la misma hora que confirme los ajustes.

Descarga:

Android: busque «Steinbach APPcontrol» en Google Play Store
iOS: busque «Steinbach APPcontrol» en Apple Store

i Sterowania za pomocą aplikacji przez Bluetooth (opcja)

Tryb ręczny

Interfejs użytkownika

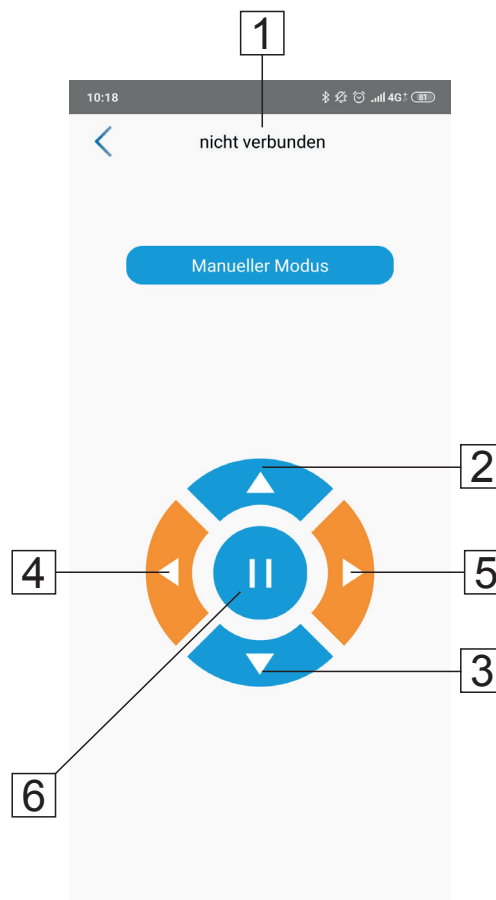

Otwórz aplikację i znajdź przez Bluetooth swoje urządzenie czyszczące.

No	Wskazanie
1	Status połączenia
2	Wyszukiwanie urządzenia
3	Język

No	Wskazanie	Funkcja
1	Status połączenia	<ul style="list-style-type: none"> • Połączenie • Brak połączenia
2	„DO PRZODU”	Ręczne sterowanie ruchem do przodu
3	„DO TYŁU”	Ręczne sterowanie ruchem do tyłu
4	„W LEWO”	Ręczne sterowanie obrotem w lewo
5	„W PRAWO”	Ręczne sterowanie obrotem w prawo
6	„STOP”	Stop

UWAGA: aby manewrować urządzeniem, należy przez dłuższy czas przyciskać odpowiednie przyciski ◀ i ▶ !

Tryb automatyczny

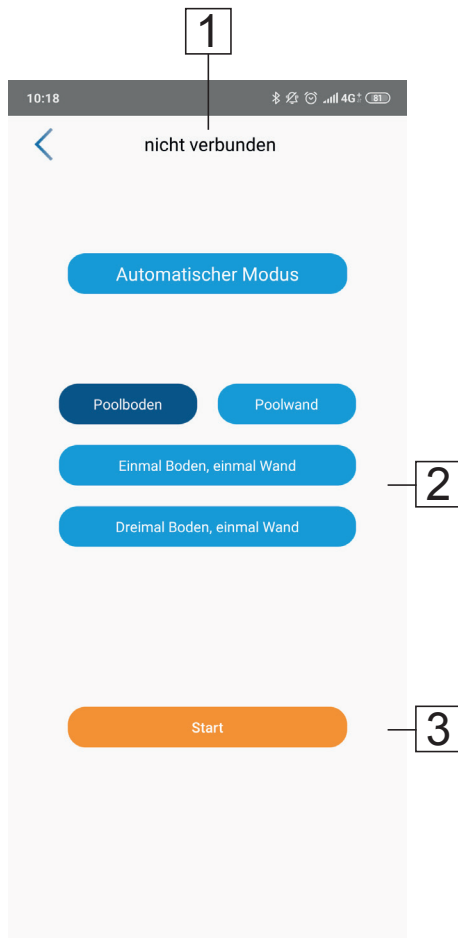

No	Wskazanie	Funkcja
1	Status połączenia	<ul style="list-style-type: none"> Połączenie Brak połączenia
2	Tryby	<ul style="list-style-type: none"> tylko jednokrotne czyszczenie dna tylko jednokrotne czyszczenie ściany jednokrotne czyszczenie ściany i dna trzykrotne czyszczenie dna, jednokrotne czyszczenie ściany
3	Start czyszczenia	<ul style="list-style-type: none"> Start: rozpoczyna czyszczenie zgodnie z ustawieniem Stop: zatrzymuje automatyczne czyszczenie

Tryb „Auto Start”

W trybie „Auto Start” istnieje możliwość wyboru czyszczenia zwykłego i cyklicznego.

Tych trybów czyszczenia nie można łączyć ze sobą!

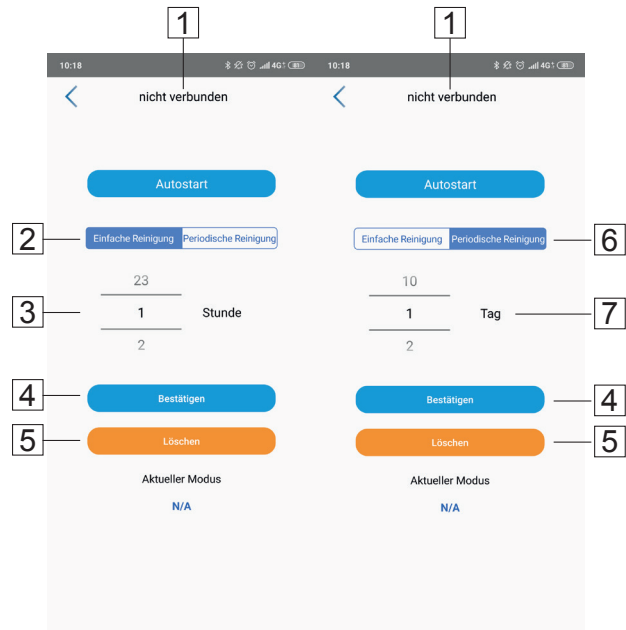

No	Wskazanie	Funkcja
1	Status połączenia	<ul style="list-style-type: none"> Połączenie Brak połączenia
2	Czyszczenie zwykłe	Załączenie jednokrotnego czyszczenia z ustawioną zwłoką
3	Ustawienie zwłoki	Czas trwania: 1 godzina – 23 godziny
4	Potwierdzenie	Po naciśnięciu tego przycisku aplikacja wysyła zapisane dane do jednostki sterującej.
5	Usuwanie	Usuwanie aktualnych ustawień
6	Czyszczenie cykliczne	Czyszczenie załączane jest od razu i powtarzane zgodnie z ustawieniami.
7	Ustawienia dla czyszczenia cyklicznego	Zakres: 1 – 10 dni

Ad 4: W trybie „Czyszczenie zwykłe” ustawienia wysyłane są do jednostki sterującej i czyszczenie rozpoczyna się ze zdefiniowaną zwłoką i jest jednorazowe. W trybie „Czyszczenie cykliczne” dane wysyłane są do jednostki sterującej i czyszczenie rozpoczyna się od razu i powtarza się w zdefiniowanych odstępach czasowych (co x dni).

Ad 7: Jeśli ustawiono 1 dzień, robot wykonuje cykl czyszczenia codziennie o tej samej godzinie*. Jeśli ustawiono 5 dni, czyszczenie powtarzane jest co piąty dzień o tej samej godzinie*.

*Godzina potwierdzenia ustawień

Do pobrania:

Android: szukaj w Google Play Store pod hasłem „Steinbach APPcontrol”

iOS: szukaj w Apple Store pod hasłem „Steinbach APPcontrol”



Steinbach VertriebsgmbH

Aistinger Straße 2
A-4311 Schwertberg
AUSTRIA



Produktinformationen/ Product information/ Informations relatives au produit/ Informazioni sul prodotto/ Informacije o izdelku/ Informații despre produs/ Informace o výrobku/ Informacije o proizvodu/ Termékinformáció/ Informácie o výrobku/ Продуктова информация/ Ürün bilgileri/ Informacje o produkcie/ Información sobre el producto

 www.steinbach.at/info



Wasserpflege APP/ Water care app/ Application pour le traitement de l'eau/ App per la cura dell'acqua/ Aplikacija za nego vode/ Aplicații întreținere apă/ Mobilní aplikace pro péči o vodu/ Aplikacija za održavanje vode/ Vízkezelő alkalmazás/ Aplikácia pre starostlivosť o vodu/ Приложение Грижа за водата/ Su bakımı uygulaması/ Aplikacja do prawidłowego utrzymania stanu wody/ App de cuidado del agua

 www.steinbach.at/poolpflege



Ersatzteile/ Spare parts/ Pièces de rechange/ Parti di ricambio/ Nadomestni deli/ Piese de schimb/ Náhradní díly/ Zamjenski dijelovi/ Pótalkatrészek/ Náhradné diely/ Резервни части/ Yedek parçalar/ Części zamienne/ Piezas de recambio

 <https://service.steinbach.at>

© Copyright

Nachdruck oder Vervielfältigung (auch auszugsweise) nur mit Genehmigung der Steinbach VertriebsgmbH

Diese Druckschrift, einschließlich aller ihrer Teile, ist urheberrechtlich geschützt.

Jede Verwertung außerhalb der engen Grenzen des Urheberrechts ist ohne Zustimmung der Steinbach VertriebsgmbH unzulässig und strafbar.

Das gilt insbesondere für Vervielfältigungen, Übersetzungen, Mikroverfilmungen und die Einspeisung und Verarbeitung in elektronischen Systemen.

Steinbach