

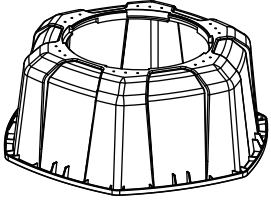

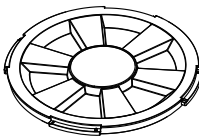



# TROMMELKOMPOSTER 110 L

## BEDIENUNGSANLEITUNG

### Liste der Einzelteile

Für den Zusammenbau erforderlich: PH2-Schraubendreher

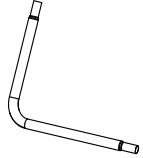
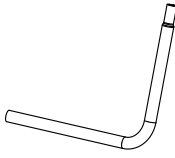
#1  Körper x 2	#2  Deckel x 2	#3  Rohr-Typ 1 x 1
#4  Rührereinheit x 2	#5  Schraubensatz groß x 6	#6  Schraubensatz klein x 20
#7  Rohr-Typ 2 x 2	#8  Rohr-Typ 3 x 2	#9  Rohr-Typ 4 x 2

### Zusammensetzung

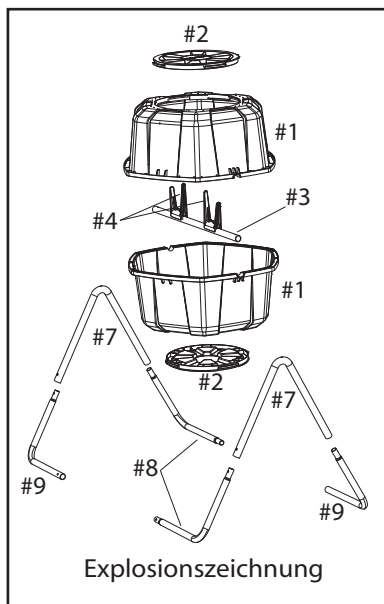

#### Schritt-1

Verwenden Sie 4 x Schraubensatz groß (# 5) zum Anschließen der 2 Rührereinheiten (# 4) mit dem internen Rohr-Typ 1 (# 3).

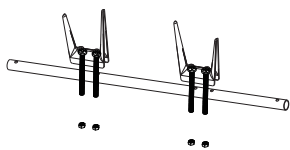

#### Schritt-2

Verbinden Sie den Rohr-Typ 2 (# 7) Rohr-Typ 3 (# 8) und Rohr-Typ 4 (# 9). Es werden keine Schrauben benötigt.

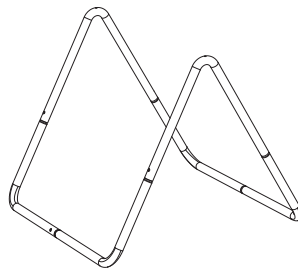

#### Schritt-3

Bauen Sie die beiden Körper (# 1) mit Hilfe der 20 x Schraubensatz klein zusammen. Geben Sie Acht, dass das interne Rohr-Typ 1 (zusammenggebaut aus Schritt 1) dazwischen liegt.

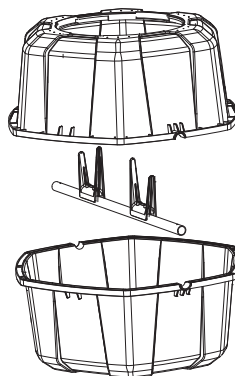

#### Schritt-4

Schrauben Sie den zusammengebauten Komposterkörper (zusammenggebaut aus Schritt 3) an das Gestell (zusammenggebaut aus Schritt 2) mit 2 x Schraubensatz groß (# 5).

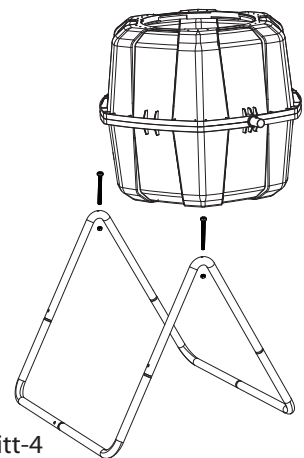

#### Schritt-5

Bringen Sie die beiden Deckel (# 2) an den Körper des Komposters an. Der Zusammenbau ist hiermit fertiggestellt.

